



2024

# TRAX

## Manual del propietario



## Contenido

Introducción .....	1
Llaves, puertas y ventanas .....	7
Asientos y sistemas de sujeción .....	33
Almacenamiento .....	75
Instrumentos y Controles .....	81
Luces .....	113
Sistema de Infoentretenimiento .....	120
Controles de clima .....	169
Conducción y funcionamiento .....	176
Cuidado del vehículo .....	236
Servicio y mantenimiento .....	318
Datos técnicos .....	325
Información al cliente .....	328
OnStar .....	336
Servicios conectados .....	342
Índice .....	345

## Introducción Advertencia de la propuesta de California 65



# ADVERTENCIA

**Operar, dar servicio y mantenimiento a un vehículo de pasajeros o a un vehículo automotor de carretera puede exponerle a productos químicos que incluyen escape del motor, monóxido de carbono, ftalatos, y plomo, los cuales tiene conocimiento el Estado de California que ocasionan cáncer y defectos de nacimiento u otros daños a la reproducción. Para minimizar la exposición, evite respirar el escape, no ponga el motor en marcha en vacío excepto si es necesario, dé servicio a su vehículo en un área bien ventilada y use guantes o lave sus manos con frecuencia al dar servicio a su vehículo. Para obtener más información, entre a [www.P65Warnings.ca.gov/passenger-vehicle](http://www.P65Warnings.ca.gov/passenger-vehicle).**

### Introducción



Los nombres, logotipos, emblemas, eslóganes, nombres de modelos de vehículos y diseños de la carrocería del vehículo que aparecen en este manual, incluyendo, pero sin limitarse a GM, el logotipo de GM, CHEVROLET, el emblema de CHEVROLET y TRAX son marcas registradas y/o marcas de servicio de General Motors LLC, sus subsidiarias, afiliadas o licenciatarios.

Para vehículos vendidos primero en Canadá, sustituya el nombre "General Motors of Canada Company" por Chevrolet Motor Division dondequiera que aparezca en este manual.

Este manual describe funciones que podrían o no ser parte de su vehículo debido a: equipo opcional que no fue comprado con el vehículo; variaciones de modelo; especificaciones del país; funciones y aplicaciones que pueden no estar disponibles en su región; o debido a cambios posteriores

a la impresión de este manual, incluyendo cambios en el contenido estándar u opcional.

Consulte la documentación de compra específica para su vehículo, para confirmar las funciones aplicables.

Mantenga este manual en el vehículo para referencias rápidas.

### Uso de este manual

Para localizar rápidamente información sobre el vehículo, use el índice en las últimas páginas del manual. Es una lista alfabética de lo que ofrece el manual y la página donde puede encontrarse.

### Acerca de la conducción del vehículo

Al igual que con otros vehículos de este tipo, no operar este vehículo correctamente puede resultar en pérdida de control o en un accidente. Asegúrese de leer los lineamientos de conducción en este manual en la sección llamada "Conducción y Operación" y específicamente *Comportamiento del conductor* ⇨ 177, *Ambiente de conducción* ⇨ 177, y *Diseño del vehículo* ⇨ 177.

### Peligro, Advertencia, y Precaución

Los mensajes de advertencia presentes en las etiquetas del vehículo y en este manual describen situaciones peligrosas y lo que puede hacerse para evitarlos o reducirlos.

#### Peligro

El título Peligro indica una situación peligrosa de gran riesgo que, de producirse, ocasionaría lesiones graves o mortales.

#### Advertencia

Advertencia indica una situación peligrosa que puede ocasionar lesiones graves o mortales.

#### Precaución

Precaución indica un peligro que puede ocasionar daños materiales o daños al vehículo.





Un círculo con una diagonal atravesada es un símbolo de seguridad que significa "No", "No haga esto" o "No lo permita".

### Símbolos

El vehículo tiene componentes y etiquetas que usan símbolos en lugar de texto. Los símbolos se muestran junto con el texto y describen la operación o la información relacionada con un componente, control, mensaje, medidor o indicador específico.

 : Se muestra cuando el manual del propietario tiene instrucciones o información adicionales.

 : Se muestra cuando el manual de servicio tiene instrucciones o información adicionales.

 : Se muestra cuando hay más información en otra página - "ver página."

### Tabla de símbolos del vehículo

Ofrecemos aquí algunos símbolos adicionales que pueden encontrarse en el vehículo y su significado. Vea las características en este manual respecto a información.

 : Sistema de aire acondicionado

 : Aceite refrigerante del aire acondicionado

 : Luz de disponibilidad de bolsa de aire

 : Sistema de frenos antibloqueo (ABS)

 : Luz de advertencia del sistema de frenos

 : Deseche los componentes usados adecuadamente

 : No aplique agua a alta presión

 : Temperatura del refrigerante del motor

 : Flama/Fuego prohibidos

 : Inflamable

 : Alerta de colisión frontal

 : Ubicación de cerradura de cubierta de bloque de fusibles

 : Fusibles

 : Asientos de seguridad para niños de sistema ISOFIX/LATCH

 : Conserve las cubiertas de bloque de fusibles correctamente instaladas

 : Alerta de cambio de carril

 : Advertencia de salida de carril

 : Asistencia de conservación de carril

 : Indicador de falla

 : Presión de aceite

 : Asistente aparcamiento

 : Indicador de peatón al frente

 : Eléctrico

 : Alerta de tráfico trasero cruzando

 : Técnico registrado

 : Arranque remoto del vehículo

 : Riesgo de incendio eléctrico

 : Recordatorios de cinturón de seguridad

 : Alerta de zona ciega lateral

 : Paro/Arranque



## 4 Introducción

---

 : Monitor de presión de las llantas

 : Control de Tracción/StabiliTrak/Control Electrónico de Estabilidad (ESC)

 : Bajo presión

 : Indicador de vehículo al frente

## Introducción del Tablero de instrumentos

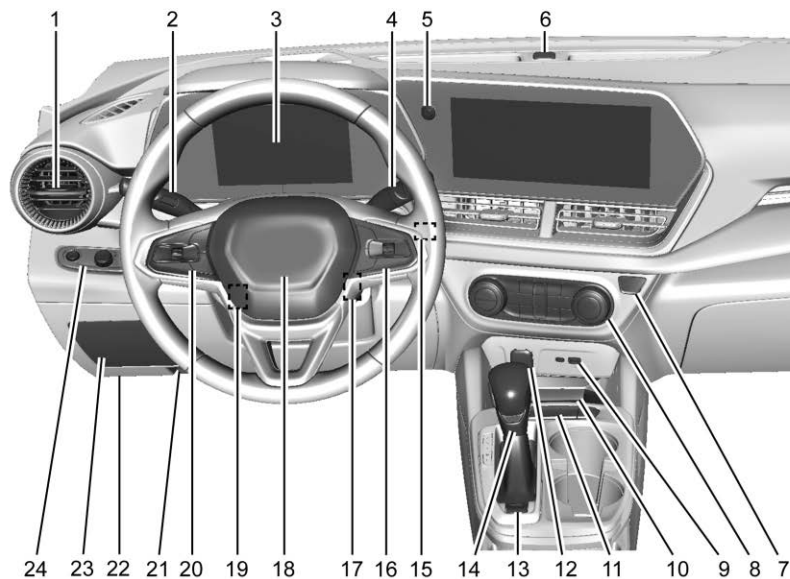

Se muestra nivel superior, nivel básico es similar

## 6 Introducción

1. *Ventilas de aire* ⇨ 174.
2. *Palanca de direccional. Vea Señales de giro y cambio de carril* ⇨ 117.  
Botón de sistema IntelliBeam (si está equipado). Vea *Controles de luz exterior* ⇨ 113.
3. *Cuadro de instrumentos (Nivel superior)* ⇨ 90 o  
*Cuadro de instrumentos (Nivel básico)* ⇨ 89.  
Pantalla de Centro de información del conductor (DIC) Vea *Centro de información del conductor (DIC) (Nivel básico)* ⇨ 105 o  
*Centro de información del conductor (DIC) (Nivel superior)* ⇨ 107.
4. *Limpiador/lavador de parabrisas* ⇨ 83.  
*Limpiador/lavador del medallón* ⇨ 84.
5. Sistema de Infoentrenamiento. Vea *Resumen (Radio de pantalla de 11 pulgadas)* ⇨ 122.
6. Sensor de luz. Vea *Sistema automático de faros delanteros* ⇨ 116.  
*Sistema de alarma de vehículo* ⇨ 26.
7. *Intermitentes de advertencia de peligro* ⇨ 116.
8. *Sistemas de control de clima* ⇨ 169.  
*Sistema de climatización automático* ⇨ 171.  
*Asientos delanteros con calefacción* ⇨ 39. (si así está equipado).
9. *Puerto USB (Radio de pantalla de 11 pulgadas)* ⇨ 128.
10. *Carga inalámbrica* ⇨ 86 (si así está equipado).
11. Desactivación de paro automático. Vea *Sistema de Paro/Arranque* ⇨ 194.  
*Asistente de mantenimiento de carril (LKA)* ⇨ 230.
12. *Tomadas de corriente* ⇨ 85.
13. *Freno de estacionamiento eléctrico* ⇨ 203.
14. *Palanca de cambios. Vea Transmisión automática* ⇨ 199.
15. Botón de ARRANQUE/PARO DE MOTOR (Fuera de vista) (Si está equipado). Vea *Posiciones del encendido (Acceso sin llave)* ⇨ 191 o  
*Posiciones del encendido (Acceso con llave)* ⇨ 189.
16. *Controles al volante (Radio de pantalla de 11 pulgadas)* ⇨ 122.
17. Interruptor de ignición de columna (Fuera de vista) (Si está equipado). Vea *Posiciones del encendido (Acceso sin llave)* ⇨ 191 o  
*Posiciones del encendido (Acceso con llave)* ⇨ 189.
18. *Claxon* ⇨ 82.
19. *Ajuste del volante de dirección* ⇨ 82 (Fuera de vista).
20. *Control de velocidad constante* ⇨ 207.  
*Control de velocidad adaptativo* ⇨ 209 (si así está equipado).  
*Sistema de alerta de choque de frente (FCA)* ⇨ 222 (si así está equipado).
21. Liberador del cofre Vea *Cofre* ⇨ 239.
22. Conector del enlace para transmisión de datos (DLC) (No visible) Vea *Falla de luz indicadora (Luz Revise el motor)* ⇨ 97.
23. *Almacenamiento del tablero de instrumentos* ⇨ 75.  
*Bloque de fusibles del tablero de instrumentos* ⇨ 266.
24. *Control de iluminación del tablero de instrumentos* ⇨ 117.  
*Controles de luz exterior* ⇨ 113.

## Llaves, puertas y ventanas

### Llaves y seguros

Llaves (Acceso sin llave) .....	7
Llaves (Acceso con llave) .....	8
Llave Remota .....	10
Operación de llave remota (Acceso sin llave) .....	10
Operación de llave remota (Acceso con llave) .....	17
Arranque remoto del vehículo .....	19
Seguros de puertas .....	21
Seguros eléctricos de puertas .....	23
Bloqueo retardado .....	23
Seguros de puertas automáticos .....	23
Protección de bloqueo .....	24
Seguros de puertas .....	24

### Puertas

Puerta trasera .....	25
----------------------	----

### Seguridad del vehículo

Seguridad del vehículo .....	26
Sistema de alarma de vehículo .....	26
Inmovilizador .....	27
Funcionamiento del inmovilizador .....	27

### Espejos exteriores

Espejos convexos .....	28
Espejos eléctricos .....	29
Espejos plegables .....	29
Espejos con calefacción .....	29

### Espejos interiores

Espejo retrovisores interiores .....	29
Espejo retrovisor manual .....	29
Espejo retrovisor de atenuación automática .....	29

### Ventanas

Ventanas .....	30
Ventanas eléctricas .....	30
Viseras .....	31

### Techo

Quemacocos .....	31
------------------	----

## Llaves y seguros

### Llaves (Acceso sin llave)

#### Advertencia

Dejar a los niños en un vehículo con un Transmisor de acceso sin llave (RKE) es peligroso y los niños o terceras personas podrían sufrir lesiones graves o perder la vida. Podrían operar las ventanas eléctricas y otros controles o provocar el movimiento del vehículo. Las ventanillas funcionarán con el transmisor RKE en el vehículo, y los niños o terceras personas podrían quedar atrapados en el camino de una ventanilla cerrándose. No deje niños dentro de un vehículo con un transmisor RKE.

## 8 Llaves, puertas y ventanas



La llave dentro del transmisor del Sistema remoto de entrada sin llave (RKE) se usa para la puerta del conductor.



Para retirar la llave, oprima el botón que se encuentra en el lado del transmisor RKE y júlela hacia afuera. Nunca tire de la llave para sacarla sin oprimir el botón.

Si se vuelve difícil girar la llave revise si la hoja de la llave tiene basura.

Acuda a su distribuidor autorizado si requiere una llave nueva.

Con un plan OnStar o de servicio conectado activo, un Asesor OnStar puede abrir el vehículo de manera remota. Consulte *Descripción general OnStar* ⇨ 336.

### Llaves (Acceso con llave)

#### Advertencia

Dejar a los niños en un vehículo, con las llaves de encendido es peligroso y los niños o terceras personas podrían resultar gravemente lesionados o perder la vida. Podrían operar las ventanas eléctricas y otros controles o provocar el movimiento del vehículo. Las ventanillas funcionarán con las llaves en la ignición, y los niños o terceras personas podrían quedar

(Continúa)

#### Advertencia (Continúa)

atrapados en el camino de una ventanilla cerrándose. No deje niños dentro de un vehículo con llave de ignición.



#### Advertencia

Si se gira involuntariamente la llave mientras el vehículo está en operación, la ignición se puede mover fuera de la posición RUN (operación). Esto podría ser causado por artículos pesados que cuelguen del llavero, o por artículos grandes o largos sujetos al llavero que podrían hacer contacto con el conductor o

(Continúa)

**Advertencia (Continúa)**

el volante. Si la ignición se mueve fuera de la posición RUN (operación), el motor se apagará, puede tener impacto en la asistencia de frenado y dirección hidráulica, y las bolsas de aire pueden no desplegarse. Para reducir el riesgo de giro inadvertido de la llave de ignición, no cambie la manera en que la llave de ignición y el transmisor de Entrada remota sin llave (RKE), si está equipado, están sujetos a los llaveros provistos.



La llave de ignición y los llaveros, y el transmisor RKE, si está equipado, están diseñados para trabajar juntos como un sistema para reducir el riesgo de mover involuntariamente la llave fuera de la posición RUN (operación). La llave de ignición tiene un pequeño orificio para permitir la conexión del llavero provisto.

Es importante que cualquier llave de ignición de reemplazo tenga un orificio pequeño. Acuda a su distribuidor si requiere una llave de reemplazo.

La combinación y tamaño de los llaveros que vienen con sus llaves se seleccionaron específicamente para su vehículo. Los llaveros están conectados a la llave como dos eslabones de una cadena para reducir el riesgo de mover inadvertidamente la llave fuera de la posición RUN (operación). No agregue ningún artículo adicional al llavero sujeto a la llave de ignición.

Coloque artículos adicionales sólo al segundo llavero, y limite los artículos agregados a unas cuantas llaves esenciales o artículos pequeños y ligeros no mayores al transmisor RKE.



La interferencia a partir de etiquetas de identificación de radiofrecuencia (RFID) puede evitar que la llave arranque el vehículo. Mantenga las etiquetas RFID lejos de la llave cuando arranque el vehículo. La llave que es parte del transmisor remoto de entrada sin llave (RKE) puede ser usado para la ignición y todos los seguros.



Presione el botón de apertura de seguros en el transmisor RKE para preservar la superficie de la llave. Presione el botón y el borde de la llave para replegarla.

El código de la llave está impreso en la placa del número de llave y puede utilizarse para hacer nuevas llaves en cualquier distribuidor. Guarde esta información en un lugar seguro fuera del vehículo.

Si se vuelve difícil girar la llave en la ignición, revise si la hoja de la llave tiene basura. Limpie periódicamente con un cepillo o una punta.

Acuda a su distribuidor autorizado si requiere una llave nueva.

Con un plan OnStar o de servicio conectado activo, un Asesor OnStar puede abrir el vehículo de manera remota. Consulte *Descripción general OnStar* ⇨ 336.

## Llave Remota

Si disminuye el rango de operación del transmisor de Entrada remota sin llave (RKE):

- Verifique la distancia. El transmisor podría estar muy alejado del vehículo.
- Verifique la ubicación. Otros vehículos u objetos podrían estar bloqueando la señal.
- Verifique la batería del transmisor. Consulte "Reemplazo de la batería" más adelante en esta sección.
- Si el transmisor continúa sin operar correctamente, consulte con su distribuidor, o con un técnico calificado para obtener servicio.

## Operación de llave remota (Acceso sin llave)

El sistema de Acceso sin llave permite la entrada al vehículo cuando el transmisor de Entrada remota sin llave (RKE) se encuentra a 1 m (3 pies). Vea "Operación de acceso sin llave" a continuación.

Las funciones del transmisor de entrada remota sin llave (RKE) puede funcionar hasta 60 m (197 pies) de distancia del vehículo.

Otras condiciones pueden afectar el funcionamiento del transmisor. Consulte *Operación de llave remota (Acceso sin llave)* ⇨ 10 o

*Operación de llave remota (Acceso con llave)* ⇨ 17.





Las luces direccionales pueden encender y/o la bocina puede sonar en la segunda presión para indicar el cerrado. Para ver la configuración disponible para esta característica, toque el icono Configuración en la página de inicio de infoentretenimiento. Seleccione "Vehicle" (Vehículo) para mostrar la lista de opciones

disponibles y seleccione "Remote Lock, Unlock, Start" (Bloqueo, desbloqueo, arranque remoto).

Si la puerta del conductor se abre cuando se presiona , todas las puertas se desbloquearán y la puerta del conductor se desbloqueará inmediatamente, si está activado. Para ver la configuración disponible para esta característica, toque el icono Configuración en la página de inicio de infoentretenimiento. Seleccione "Vehículo" para mostrar la lista de las opciones disponibles y seleccione "Seguros eléctricos de puerta".

Si la puerta del pasajero está abierta al presionar , todos los seguros de las puertas se cierran.

Presionar  puede también activar el sistema de alarma. Consulte *Sistema de alarma de vehículo* ⇨ 26.

 : Oprima para desbloquear la puerta del conductor. Presione desbloquear nuevamente dentro de un rango de 5 segundos para abrir los seguros de todas las puertas.



El transmisor RKE se puede programar para desbloquear todas las puertas en la primera presión del botón. Para ver la configuración disponible para esta función, toque el icono

Configuración en la página de inicio de infoentretenimiento. Seleccione "Vehículo" (Vehículo) para mostrar la lista de opciones disponibles y seleccione "Remote Lock, Unlock, Start" (Bloqueo, desbloqueo, arranque remoto).

Los indicadores de las luces direccionales pueden parpadear para indicar el desbloqueo. Para ver la configuración disponible para esta característica, toque el icono Configuración en la página de inicio de infoentretenimiento.

Seleccione "Vehículo" (Vehículo) para mostrar la lista de opciones disponibles y seleccione "Remote Lock, Unlock, Start" (Bloqueo, desbloqueo, arranque remoto).

Presionar  desactivará el sistema antirrobo. Consulte *Sistema de alarma de vehículo* ⇨ 26.

 : Oprima y libere  y entonces oprima inmediatamente sin soltar  por al menos cuatro segundos para arrancar el vehículo desde el exterior del vehículo usando el transmisor de entrada remota sin llave (RKE). Consulte *Arranque remoto del vehículo* ⇨ 19.

 : Presione u libere una vez para iniciar el localizador del vehículo. Las luces exteriores se encenderán y sonará el claxon tres veces. Oprima y sostenga durante tres segundos para hacer sonar la alarma de pánico. El claxon suena y las direccionales parpadean durante 30 segundos o hasta que se oprima otra vez o se arranque el vehículo.

### Operación de acceso sin llave

Con el sistema de acceso sin llave, puede desbloquear y bloquear las puertas y el acceso a la puerta trasera sin retirar el transmisor RKE de su bolsillo, bolsa, portafolio, etc. El transmisor RKE debe estar máximo a 1 m (3 pies) de la puerta trasera o puerta que se abrirá. Los botones están en las manijas exteriores de la puerta.

El Acceso sin llave se puede programar para desbloquear todas las puertas al oprimir la primera vez el botón desbloqueo/bloqueo en la puerta del conductor. Para ver la configuración disponible para esta característica, toque el icono Configuración en la página de inicio de infoentretenimiento. Seleccione "Vehículo" (Vehículo) para mostrar la lista de opciones disponibles y seleccione "Remote Lock, Unlock, Start" (Bloqueo, desbloqueo, arranque remoto).



## 12 Llaves, puertas y ventanas

### Desbloqueo/bloqueo sin llave desde la Puerta del conductor

Cuando las puertas estén aseguradas y el transmisor de entrada sin llave esté dentro de 1 m (3 pies) de la manija de la puerta del conductor, presionar el botón de bloqueo/desbloqueo en la manija de la puerta del conductor desbloqueará la puerta del conductor. Si se presiona de nuevo el botón de bloqueo/desbloqueo dentro de cinco segundos, se desbloquearán todas las puertas de pasajeros.

Se muestra el lado del conductor, lado del pasajero es similar

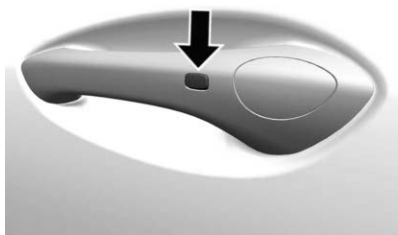

Presionar el botón de bloqueo/desbloqueo hará que todas las puertas se bloquee si ocurre cualquiera de lo siguiente:

- Si pasaron más de cinco segundos desde que se presionó por primera vez el botón de bloqueo/desbloqueo.
- Se usaron dos presiones del botón de bloqueo/desbloqueo para desbloquear todas las puertas.
- Se abrió cualquier puerta del vehículo y ahora todas las puertas están cerradas.

### Desbloqueo/bloqueo sin llave de las puertas de pasajero



Cuando las puertas estén aseguradas y el transmisor de entrada sin llave esté dentro de 1 m (3 pies) de la manija de la puerta, presionar el botón de bloqueo/desbloqueo en esa manija de puerta desbloqueará todas las puertas. Presionar el botón de bloqueo/desbloqueo hará que todas las puertas se bloquee si ocurre cualquiera de lo siguiente:

- Se usó el botón de bloqueo/desbloqueo para desbloquear todas las puertas.
- Se abrió cualquier puerta del vehículo y ahora todas las puertas están cerradas.



### Desactivar/activar desbloqueo sin llave de manijas exteriores de puerta y puerta trasera

Si está equipado, el desbloqueo sin llave de las manijas exteriores de puerta y la puerta trasera se puede desactivar y activar.

#### Desactivación de desbloqueo sin llave:

Con el vehículo apagado, presione y sostenga  y  en el transmisor RKE al mismo tiempo por aproximadamente tres segundos. Las luces direccionales parpadearán cuatro veces rápidamente para indicar que el acceso está desactivado. Utilizar cualquier manija exterior para desbloquear las puertas o abrir la puerta trasera causará que las luces direccionales parpaddeen cuatro veces rápidamente, indicando que el acceso está desactivado. Si está desactivado, desactive el sistema de alarma antes de arrancar el vehículo.

#### Activación de desbloqueo sin llave:

Con el vehículo apagado, presione y sostenga  y  en el transmisor RKE al mismo tiempo por aproximadamente tres segundos. Las luces direccionales parpadearán dos veces rápidamente para indicar que el acceso está activado.

### Bloqueo pasivo

El vehículo se bloquea varios segundos después de cerrar todas las puertas si el vehículo está apagado y al menos un transmisor RKE se ha retirado o no queda ningún transmisor en el interior.

Si otros dispositivos electrónicos interfieren con la señal del transmisor RKE, el vehículo podría no detectar el transmisor RKE dentro del vehículo. Si el bloqueo pasivo está habilitado, las puertas pueden bloquearse con el transmisor RKE dentro del vehículo. No deje el transmisor RKE en un vehículo abandonado.

Para ver la configuración disponible para esta característica, toque el icono Configuración en la página de infoentretenimiento. Seleccione "Vehicle" (Vehículo) para mostrar la lista de opciones disponibles y seleccione "Remote Lock, Unlock, Start" (Bloqueo, desbloqueo, arranque remoto).

### Desactive temporalmente el de bloqueo pasivo

Desactive temporalmente la función de bloqueo oprimiendo sin soltar  en el interruptor interior de la puerta, con la puerta abierta durante al menos cuatro

segundos, o hasta escuchar tres campanillas. Entonces la activación pasiva de los seguros de las puertas permanecerá inhabilitada hasta que se oprima  en la puerta interior o hasta que se arranque el vehículo.

### Alerta del control remoto abandonado en el vehículo

Cuando el vehículo se apaga y se deja un transmisor RKE en el vehículo, el claxon emitirá un chirrido tres veces una vez que se cierran todas las puertas. Para ver la configuración disponible para esta característica, toque el icono Configuración en la página de inicio de infoentretenimiento. Seleccione "Vehicle" (Vehículo) para mostrar la lista de opciones disponibles y seleccione "Remote Lock, Unlock, Start" (Bloqueo, desbloqueo, arranque remoto).

### Alerta de Control remoto ya no está en el vehículo

Si el vehículo está encendido con una puerta abierta, y después se cierran todas las puertas, el vehículo revisará si hay transmisores RKE en el interior. Si no se detecta un transmisor RKE, el Centro de información del conductor (DIC) mostrará NO SE DETECTÓ LLAVE REMOTA (No se detectó

remoto) y el claxon sonará tres veces. Esto ocurre solo una vez cada vez que se conduce el vehículo.

### Apertura sin llave de la puerta trasera

Oprima la almohadilla táctil que está en la manija de la puerta trasera para abrir la puerta trasera si el transmisor de entrada sin llave (RKE) está dentro de 1 m (3 pies).

### Llave de Acceso

Para acceder a un vehículo con una batería de transmisor débil, consulte *Seguros de puertas* ⇨ 21.

### Programación de los transmisores para el vehículo

Solo funcionarán los transmisores RKE programados específicamente para cada vehículo. Si extravía o le roban su transmisor, deberá comprar un transmisor nuevo y pedir a su distribuidor que lo programe. Se puede volver a programar el vehículo para que los transmisores extraviados o robados ya no funcionen. Cada vehículo puede contar con hasta ocho transmisores programados para el mismo.

## 14 Llaves, puertas y ventanas

### Programación con transmisores reconocidos



Se puede programar un transmisor nuevo al vehículo cuando hay dos transmisores reconocidos.

Para programar, el vehículo debe estar apagado y usted debe tener todos los transmisores, tanto los actualmente reconocidos como los nuevos.

1. Coloque los dos transmisores reconocidos en la cavidad del transmisor.
2. Inserte la llave del vehículo del nuevo transmisor en el cilindro de la cerradura en el lado exterior de la puerta del conductor y gire la llave a la posición de desbloqueo cinco veces antes de que transcurran 10 segundos.

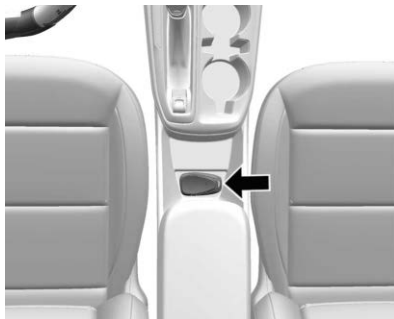
El DIC muestra LISTO PARA CONTROL REMOTO #2, 3, 4, ETC.



3. Retire los dos transmisores reconocidos de la cavidad del transmisor. Coloque el nuevo transmisor en la cavidad del transmisor.
4. Presione ENGINE START/STOP. Una vez que se haya aprendido el transmisor, la pantalla del DIC indicará que está lista para programar el siguiente transmisor.
5. Retire el transmisor de la cavidad del transmisor y oprima el botón  o  del transmisor.

Para programar transmisores adicionales, repita los Pasos 3-5.

Cuando estén programados todos los transmisores adicionales, oprima sin soltar ENGINE START/STOP por 12 segundos para salir del modo de programación.

6. Coloque la llave en el transmisor.
7. Reemplace la tapa del cilindro de bloqueo de llave. Consulte *Seguros de puertas* ⇨ 21.

### Programación sin transmisores reconocidos

Si dos transmisores reconocidos actualmente no están disponibles, siga este procedimiento para programar hasta ocho transmisores. Esta función no está disponible en Canadá. Este procedimiento toma aproximadamente 30 segundos para completarse. El vehículo debe estar apagado y usted debe tener todos los transmisores que desee programar.

1. Retire la tapa del cilindro de bloqueo de llave en la manija de la puerta del conductor. Consulte *Seguros de puertas* ⇨ 21. Inserte la llave del transmisor del vehículo en el cilindro del seguro de la llave en la manija de la puerta del conductor y gire la llave, en sentido

contrario a las manecillas del reloj, a la posición de desbloqueo cinco veces dentro de los siguientes 10 segundos.

El DIC muestra PROGRAMACIÓN DE LLAVE REMOTA PENDIENTE POR FAVOR ESPERE.

2. Espere 10 minutos hasta que el DIC muestre OPRIMA EL BOTÓN DE ARRANQUE DEL MOTOR PARA PROGRAMAR y entonces presione ENGINE START/STOP.

El DIC mostrará nuevamente PROGRAMACIÓN DE LLAVE REMOTA PENDIENTE POR FAVOR ESPERE.

3. Repita el paso 2 dos veces adicionales. Después de la tercera vez, ya no trabajarán con el vehículo ninguno de los transmisores previamente conocidos. Se pueden aprender los restantes transmisores en los siguientes pasos.

La pantalla del DIC debería ahora mostrar LISTO PARA CONTROL REMOTO # 1.

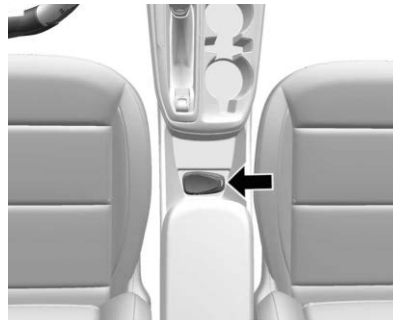

4. Coloque el nuevo transmisor en la cavidad del transmisor.
5. Presione ENGINE START/STOP. Una vez que se haya aprendido el transmisor, la pantalla del DIC indicará que está lista para programar el siguiente transmisor.
6. Retire el transmisor de la cavidad del transmisor y oprima el botón o del transmisor.

Para programar transmisores adicionales, repita los Pasos 4-6.

Cuando estén programados todos los transmisores adicionales, oprima sin soltar ENGINE START/STOP por 12 segundos para salir del modo de programación.

7. Coloque la llave en el transmisor.
8. Reemplace la tapa del cilindro de bloqueo de llave. Consulte *Seguros de puertas* ⇨ 21.

### Operación en vehículos con transmisor en caso de falla

Al arrancar el vehículo, si la batería del transmisor RKE está agotada o hay interferencia de señal, el DIC puede mostrar NO SE DETECTÓ CONTROL REMOTO, REEMPLACE LA BATERÍA EN LA LLAVE o NO SE DETECTÓ CONTROL REMOTO. COLOQUE LA LLAVE EN LA CAVIDAD DE LA LLAVE Y LUEGO ARRANQUE EL VEHÍCULO , siga los pasos que se muestran a continuación.

Observe que, para seguridad mejorada del vehículo, el transmisor RKE está equipado con un sensor de movimiento. Cuando arranque el vehículo, si el Transmisor RKE ha estado inactivo por un periodo de tiempo. Mueva el Transmisor RKE ligeramente e intente arrancar el vehículo.

## 16 Llaves, puertas y ventanas

Para arrancar el vehículo:

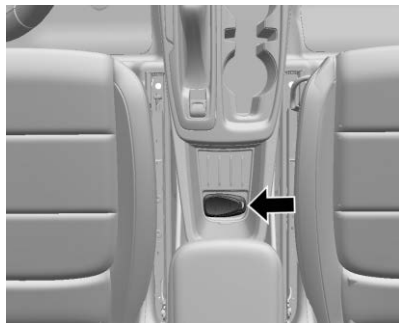

1. Coloque el transmisor en la cavidad del transmisor con los botones orientados hacia el frente del vehículo.
2. Con el vehículo en P (estacionamiento) o N (Neutral), pise el pedal de freno y oprima ENGINE START/STOP.

Cambie la batería del transmisor lo antes posible.

### Reemplazo de la batería

Reemplace la batería en el transmisor pronto si el DIC muestra REEMPLACE BATERÍA EN LLAVE REMOTA.

### Precaución

No toque ningún circuito del transmisor al cambiar la batería. La estática de su cuerpo podría dañar el transmisor.

Para reemplazar la batería:



1. Presione el botón en el lado del transmisor RKE para retirar la llave. Nunca tire de la llave para sacarla sin oprimir el botón.

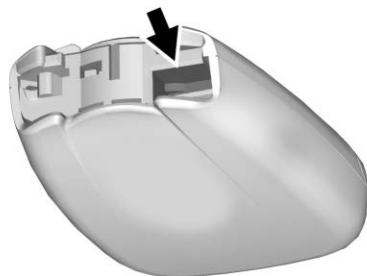

2. Separe las dos mitades del transmisor utilizando una herramienta plana insertada en el área cerca a la ranura de la llave.



3. Retire la batería empujándola y deslizándola hacia la parte inferior del transmisor.
4. Inserte la nueva batería, con el lado positivo viendo hacia la tapa posterior. Empuje la batería hacia abajo hasta que esté colocada en su lugar. Sustituya la batería con una de nomenclatura CR2032 o equivalente.
5. Ensamble la tapa de la batería de nuevo en el transmisor.

### Operación de llave remota (Acceso con llave)

El transmisor de entrada remota sin llave (RKE) puede funcionar hasta 60 m (197 pies) de distancia del vehículo.

Otras condiciones pueden afectar el funcionamiento del transmisor. Consulte *Llave Remota* ⇨ 10.



Los siguientes pueden estar disponibles:

**L** : Presione para bloquear todas las puertas y, si está equipado, la puerta de combustible con cerradura. Las luces de advertencia de peligro pueden encender y/o el claxon puede sonar en la segunda presión para indicar el bloqueo. Para ver la configuración disponible para esta característica, toque el icono Configuración en la página de inicio de infoentretenimiento. Seleccione "Vehicle" (Vehículo) para mostrar la lista de opciones disponibles y seleccione "Remote Lock, Unlock, Start" (Bloqueo, desbloqueo, arranque remoto).

Si la puerta del conductor está abierta cuando se presiona **L** y se activa a través de personalización del vehículo, todas las puertas se bloquearán y después se desbloqueará inmediatamente la puerta del conductor. Para ver la configuración disponible para esta característica, toque el icono Configuración en la página de inicio de infoentretenimiento. Seleccione "Vehículo" para mostrar la lista de las opciones disponibles y seleccione "Seguros eléctricos de puerta".



Presionar **L** puede también activar el sistema de alarma. Consulte *Sistema de alarma de vehículo* ⇨ 26.

**R** : Oprima para desbloquear la puerta del conductor. Presione nuevamente dentro de un rango de 5 segundos para abrir los seguros de todas las puertas. El transmisor RKE se puede programar para desbloquear todas las puertas en la primera presión del botón. Para ver la configuración disponible para esta función, toque el icono Configuración en la página de inicio de infoentretenimiento. Seleccione "Vehicle" (Vehículo) para mostrar la lista de opciones disponibles y seleccione "Remote Lock, Unlock, Start" (Bloqueo, desbloqueo, arranque remoto).

Los indicadores de las luces direccionales pueden parpadear para indicar el desbloqueo. Para ver la configuración disponible para esta característica, toque el icono Configuración en la página de inicio de infoentretenimiento. Seleccione "Vehicle" (Vehículo) para mostrar la lista de opciones disponibles y seleccione "Remote Lock, Unlock, Start" (Bloqueo, desbloqueo, arranque remoto).

Presionar  desactivará el sistema de alarma. Consulte *Sistema de alarma de vehículo* ⇨ 26.

Si está equipado, al presionar  también desbloqueará la puerta de combustible.

 : Si está equipado oprima  y entonces oprima sin soltar  para arrancar el vehículo desde el exterior usando el transmisor de entrada remota sin llave (RKE). Consulte *Arranque remoto del vehículo* ⇨ 19. Los botones del transmisor RKE no funcionarán cuando la llave se encuentre en encendido.

 : Presione u libere una vez para iniciar el localizador del vehículo. Las luces exteriores se encenderán y sonará el claxon tres veces. Oprima y sostenga durante tres segundos para hacer sonar la alarma de pánico.

El claxon suena y las direccionales parpadean durante 30 segundos o hasta que  se oprima otra vez o se arranque el vehículo.

### Programación de llaves para el vehículo

Sólo funcionarán las llaves RKE programadas para este vehículo. Si extravía o le roban una llave, deberá comprar un reemplazo y pedir a su distribuidor que lo programe. Cuando se programe la llave de reemplazo para este vehículo, se deberán volver a programar todas las llaves restantes. Cualquier llave extraviado o robado dejará de funcionar una vez que se programe la nueva llave.

### Programación con Dos llaves reconocidas

Para programar una llave nueva:

1. Inserte la llave original, ya programada, en el interruptor de ignición y encienda la ignición.
2. Apague la ignición y saque la llave.
3. Rápidamente, dentro de cinco segundos, inserte la segunda llave original ya programada en la ignición y encienda la ignición.
4. Apague la ignición, y saque la llave.

5. Inserte la nueva llave a programar y encienda la ignición dentro de cinco segundos. La luz de seguridad se apagará una vez que la llave haya sido programada.
6. Repita los pasos 1-5 si desea programar llaves adicionales.

### Programación sin Dos llaves reconocidas

Programe una nueva llave al vehículo cuando una llave reconocida no esté disponible. Las regulaciones canadienses requieren que los propietarios consulten al distribuidor.

Si dos llaves reconocidas actualmente no están disponibles, siga este procedimiento para programar la primera llave.

Este procedimiento toma aprox. 30 minutos para la primera llave. El vehículo debe estar apagado y usted debe tener todas las llaves que desee programar.

1. Inserte la nueva llave del vehículo en la ignición.
2. Encienda la ignición. La luz de seguridad se encenderá.
3. Espere 10 minutos a que se apague la luz de seguridad.
4. Apagar la ignición.

- Repita los pasos 2 a 4 dos veces más. Después de la tercera vez, encienda la ignición; la llave está programada y todas las llaves anteriores ya no funcionarán en el vehículo.
- Para programar la segunda llave, apague la ignición, inserte la segunda llave a programarse, y encienda la ignición.

Después de que se programan dos llaves, las llaves restantes se pueden programar siguiendo el procedimiento en "Programación con Dos llaves reconocidas".

### Reemplazo de la batería

La batería no es recargable. Para reemplazar la batería:

#### Precaución

No toque ningún circuito del transmisor al cambiar la batería. La estática de su cuerpo podría dañar el transmisor.



1. Separe las dos mitades del transmisor insertando una herramienta plana en el hueco del transmisor.

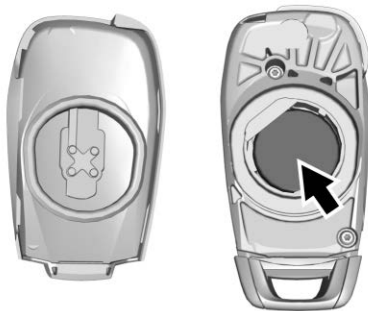

2. Retire la batería con una herramienta pequeña empujándola hacia la parte superior del transmisor.
3. Inserte una batería nueva, con el lado positivo hacia arriba, empujándola hacia abajo hasta que se sostenga en su lugar. Use una batería CR 2032 o equivalente.
4. Ensamble la tapa de la batería de nuevo en el transmisor.

### Arranque remoto del vehículo

El vehículo tiene una función de arranque remoto que arranca el motor desde fuera del vehículo.

: Este botón está en el transmisor RKE.

Las leyes en algunas comunidades pueden restringir el uso de arrancadores remotos. Por ejemplo, algunas leyes pueden requerir que la persona que utiliza el arranque remoto tenga el vehículo a la vista al utilizarlo. Verifique los reglamentos para conocer los requisitos sobre el arranque remoto de vehículos.

No utilice la función arranque remoto si el vehículo está bajo de combustible. El combustible del vehículo podría agotarse.



El rango del transmisor RKE podría ser menor mientras el vehículo esté encendido.

Otras condiciones pueden afectar el funcionamiento del transmisor. Consulte *Operación de llave remota (Acceso sin llave)*



⇨ 10 o

*Operación de llave remota (Acceso con llave)*

⇨ 17.

### Arranque del motor usando el arranque remoto

Para arrancar el vehículo:

1. Oprima y libere  en el transmisor RKE.
2. Inmediatamente después de completar el paso 1, presione sin soltar  hasta que las luces parpadeen. Si las luces del vehículo no se pueden ver, presione sin soltar  por lo menos durante 4 segundos.

Cuando arranque el vehículo, las luces de estacionamiento se encenderán y permanecerán encendidas mientras el motor esté encendido. Las puertas se bloquearán y el sistema de control del clima funcionará automáticamente si el vehículo tiene sistema automático o en el mismo ajuste registrado al apagar el vehículo por última vez.

Con un sistema automático de control del clima y si está equipado con asientos con calefacción, los asientos con calefacción se encienden durante temperaturas externas más frías y se apagan cuando se enciende la ignición.

El desempañador de la ventana trasera y los espejos con calefacción, si está equipado, se encienden durante temperaturas externas más frías y se apagan al encender la ignición.

Después de entrar al vehículo durante un arranque remoto, presione el freno y ENGINE START/STOP (Arranque/paro de motor) con el transmisor en el vehículo para conducirlo.



Si el vehículo se deja funcionando, se cierra automáticamente después de 15 minutos, a menos que se haga una extensión de tiempo.

### Prolongación del tiempo de operación del motor

Para prolongar la operación del motor por 15 minutos más, repita los Pasos 1 y 2 mientras el motor esté encendido. Se puede solicitar una extensión 30 segundos después de arrancar. El tiempo de operación del motor sólo puede prolongarse si es el primer

arranque remoto desde la última vez que se manejó el vehículo. El arranque remoto puede prolongarse solamente una vez.

Si el procedimiento de arranque remoto se usa de nuevo mientras el motor todavía está en operación, se agregarán 15 minutos para un total de 30 minutos.

Por ejemplo, si se presionan  y después  de nuevo mientras el motor está todavía en operación, se agregarán 15 minutos para un total de 30 minutos.

Entre dos ciclos de ignición sólo se permite un máximo de dos arranques remotos o un arranque remoto con una extensión.

Después de que el motor del vehículo haya sido encendido dos veces usando el botón de arranque remoto o un arranque con una extensión, el encendido debe girarse a ON y luego apagarse nuevamente, antes de que el procedimiento de arranque remoto pueda usarse nuevamente.

### Cancelación de un arranque remoto

Para apagar manualmente un arranque remoto:

- Oprima sin soltar  hasta que las luces se apaguen.

- Encienda las Intermitentes de advertencia de peligro.
- Gire el interruptor de encendido a ON y después apáguelo.

### Condiciones en las que no funcionará el arranque remoto

No se puede arrancar el vehículo usando la función de arranque remoto si la llave está en la ignición, el cofre está abierto, o si hay una falla del sistema de control de emisiones.

El motor se apaga durante un arranque remoto si la temperatura del refrigerante aumenta demasiado, o si la presión del aceite disminuye.

### Seguros de puertas

#### Advertencia

Las puertas sin seguro pueden ser peligrosas.

- Los pasajeros, y en especial los niños, pueden abrir las puertas fácilmente y caerse de un vehículo en movimiento. Las puertas pueden desbloquearse y abrirse con el vehículo en movimiento.



(Continúa)

#### Advertencia (Continúa)



La probabilidad de ser arrojado fuera del vehículo durante un impacto aumenta si las puertas no están con seguro. Por lo tanto, todos los pasajeros deben utilizar sus cinturones de seguridad correctamente y todas las puertas deberán estar cerradas mientras se esté manejando el vehículo.

- Los niños pequeños que se suben a un vehículo que no tiene las puertas cerradas con seguro podrían ser incapaces de salir del mismo. Los niños pueden verse expuestos a un calor extremo y sufrir lesiones permanentes o incluso fatales debido a la insolación. Siempre cerciórese de cerrar los seguros de las puertas del vehículo al alejarse del mismo.
- Los intrusos pueden entrar fácilmente a través de una puerta sin seguro cuando usted reduzca la velocidad o detenga el vehículo. Poner seguro a las puertas puede ayudarle a prevenir que esto suceda.

Para bloquear/desbloquear las puertas desde el exterior del vehículo:

- Oprima  o  en el transmisor del sistema remoto de entrada sin llaves (RKE). Consulte *Operación de llave remota (Acceso sin llave)* ⇨ 10 o *Operación de llave remota (Acceso con llave)* ⇨ 17.
- Use la llave en la puerta del conductor. El cilindro de la llave está cubierto con una tapa.

Para bloquear/desbloquear las puertas desde el interior del vehículo:

- Presione  o  en el interruptor de bloqueo de puerta eléctrica.
- Oprima hacia abajo sobre la perilla de bloqueo de la puerta para bloquear la puerta.
- Jale la manija de la puerta una vez para desbloquearla. Jale la manija de la puerta de nuevo para desbloquearla.

### Acceso Sin Llave

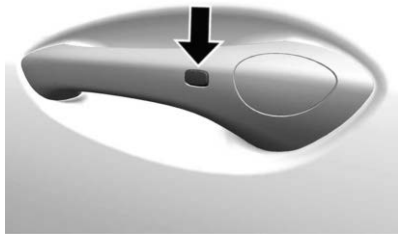

El transmisor RKE debe estar a 1 m (3 pies) de la puerta trasera o la puerta que desea abrir. Presione el botón en la manija para abrir. Consulte *Operación de llave remota (Acceso sin llave)* ⇨ 10 o *Operación de llave remota (Acceso con llave)* ⇨ 17.

### Acceso de cilindro de bloqueo de llave de puerta de conductor (en caso de batería descargada)

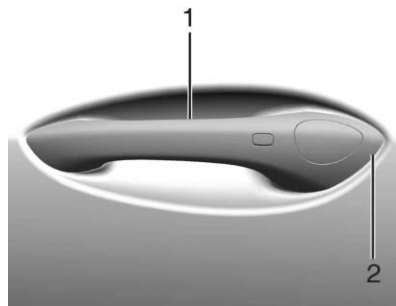

Para tener acceso al cilindro de bloqueo de la llave de la puerta del conductor:

1. Jale la manija de la puerta (1) a la posición abierta y manténgala abierta hasta que se complete la desinstalación de la tapa.
2. Inserte la llave en la manija de la puerta (2) en el centro de la tapa (3) y presione la llave hacia adentro.
3. Mueva la tapa hacia atrás y remuévala.
4. Use la llave en el cilindro.

Para reemplazar la tapa:

1. Inserte la lengüeta (5) en la parte posterior de la tapa en el borde de la manija de la puerta (4).



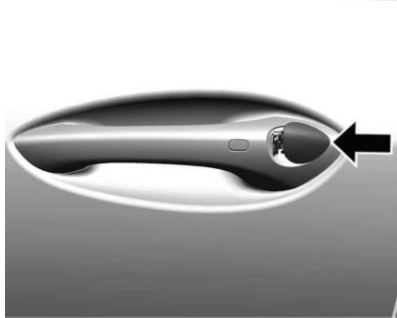

2. Presione e instale la tapa en su lugar.
3. Revise que la tapa esté segura.

### Seguros de giro libre

El cilindro del seguro de llave de la puerta gira libremente al usar una llave incorrecta o cuando la llave correcta no se inserta completamente. La función de giro libre de la cerradura de la puerta previene que la cerradura se abra de forma forzada. Para restablecer la cerradura, gírela a la posición vertical insertando completamente la llave correcta. Retire la llave e insértela nuevamente. Si esto no restablece la cerradura, gire la llave a la mitad dentro del cilindro y repita el procedimiento para restablecerla.

### Seguros eléctricos de puertas



 : Presione para cerrar los seguros de las puertas.



 : Oprima para abrir los seguros de las puertas.

### Bloqueo retardado

Esta función retrasa el bloqueo de las puertas hasta cinco segundos después de que se hayan cerrado todas las puertas.

Cuando se presiona  en el interruptor del seguro de la puerta eléctrica, mientras la puerta está abierta, sonará tres veces una campanilla indicando que el cierre demorado está activo.

Las puertas se bloquean automáticamente cinco segundos después de haberse cerrado todas las puertas. Si se vuelve a abrir una puerta antes de ese tiempo, se reajustará el tiempo nuevamente a cinco segundos cuando estén cerradas todas las puertas.

Presione  en el interruptor de bloqueo de puerta de nuevo o presione  en el transmisor RKE para cerrar inmediatamente las puertas.

Se puede programar bloqueo demorado. Para ver la configuración disponible para esta característica, toque el icono Configuración en la página de inicio de infoentretenimiento. Seleccione "Vehículo" para mostrar la lista de las opciones disponibles y seleccione "Seguros eléctricos de puerta".

### Seguros de puertas automáticos

Las puertas se bloquearán automáticamente cuando todas las puertas se cierren, el encendido esté activado, y el vehículo es cambiado a P (Park).

Para abrir los seguros de las puertas:

- Presione  en el interruptor de bloqueo de puerta eléctrica.
- Cambie a P (estacionamiento).

El desbloqueo automático de puertas se puede programar. Para ver la configuración disponible para esta característica, toque el icono Configuración en la página de inicio de infoentretenimiento. Seleccione "Vehículo" para mostrar la lista de las opciones disponibles y seleccione "Seguros eléctricos de puerta".

### Protección de bloqueo

Si la ignición está encendida o en modo de accesorios y el interruptor de bloqueo de las puertas eléctricas se presiona con la puerta del conductor abierta, todas las puertas se bloquearán y únicamente la puerta de conductor se desbloqueará.

Si el vehículo está apagado y se solicita el bloqueo mientras la puerta está abierta, cuando se cierran todas las puertas el vehículo revisará los transmisores RKE en el interior. Si se detecta un transmisor RKE y el número de transmisores RKE en el interior no se ha reducido, la puerta del conductor se desbloqueará y el claxon pitará tres veces..

La protección anti bloqueo se puede anular manualmente con la puerta del conductor abierta oprimiendo sin soltar el interruptor de bloqueo de las puertas eléctricas .

### Protección de bloqueo de puerta abierta

Si la protección de bloqueo de puerta abierta se encendió y el vehículo está apagado, se abre la puerta del conductor, y se solicita el bloqueo, todas las puertas se bloquearán y la puerta del conductor permanecerá abierta. Presione el botón de nuevo para bloquear la puerta del conductor. La función de Protección de bloqueo de puerta abierta se puede activar o desactivar.

### Seguros de puertas

Los seguros de la puerta trasera impiden que los pasajeros abran las puertas traseras desde el interior del vehículo.

### Seguros de puertas para niños manuales



Si están equipados, los seguros de puertas para niños están en el borde interior de las puertas traseras. Para usar el seguro para niños:

1. Mueva la palanca hacia arriba a la posición de poner seguro.
2. Cierre la puerta.
3. Haga lo mismo para la otra puerta trasera.

Para abrir una puerta trasera cuando el seguro para niños está activado:

1. Desbloquee la puerta activando la manija interior, presionando el interruptor de seguros eléctricos o utilizando el transmisor de entrada remota sin llave (RKE).
2. Abra la puerta desde afuera.

Cuando el seguro de puertas para niños está habilitado, los adultos y niños mayores no podrán abrir la puerta trasera desde el interior. Cancele los seguros de puertas para niños para permitir que las puertas se abran desde el interior.

Para cancelar el seguro para niños:

1. Desbloquee la puerta y ábrala desde afuera.
2. Mueva la palanca hacia abajo a unlock (desbloqueo). Haga lo mismo para la otra puerta.

## Puertas

### Puerta trasera

#### Advertencia

Los gases del escape pueden entrar al vehículo si éste se conduce con la puerta trasera, o la cajuela/escotilla abiertos, o con objetos que pasen a través del sello entre la carrocería y cajuela o escotilla o la puerta trasera. Los gases de escape del motor contienen monóxido de carbono (CO) que no puede verse ni olerse. Puede causar pérdida de conciencia o incluso la muerte.

Si necesita conducir el vehículo con la puerta trasera, o cajuela/escotilla abiertos:

- Cierre todas las ventanas.
- Abra completamente las salidas de aire en o debajo del panel de instrumentos.
- Ajuste el sistema de control de clima en una modalidad que haga circular sólo aire exterior, y ajuste el

(Continúa)

#### Advertencia (Continúa)

ventilador a la máxima la velocidad. Consulte “Sistemas de control de clima” en el índice.



- Si el vehículo está equipado con panel trasero eléctrico, desactive la función de la puerta trasera eléctrica.

Consulte *Emisiones del motor* ⇨ 199.

#### Precaución

Para evitar daños a la puerta levadiza o al cristal de la puerta levadiza, asegúrese que el área arriba y detrás de la puerta levadiza esté libre antes de abrirla.

### Puerta trasera manual

Para desbloquear la puerta trasera, presione  en el interruptor de bloqueo de puerta eléctrica o presione  dos veces en el transmisor de acceso remoto sin llave (RKE) dentro de cinco segundos. Consulte *Operación de llave remota (Acceso sin llave)* ⇨ 10 o *Operación de llave remota (Acceso con llave)* ⇨ 17.



Para abrir la puerta trasera, oprima la almohadilla táctil que se encuentra debajo de la manija de la puerta trasera y levántela.

Con Acceso Sin Llave, la puerta trasera puede abrirse cuando se encuentra bloqueada si el transmisor RKE se encuentra a menos de 1 m (3 pies) de la almohadilla táctil. Consulte *Operación de llave remota (Acceso sin llave)* ⇨ 10 o *Operación de llave remota (Acceso con llave)* ⇨ 17.

Use la manija para bajar y cerrar la puerta trasera. No oprima la almohadilla de contacto mientras cierra la puerta trasera. Esto puede hacer que la puerta trasera se desbloquee.

La puerta trasera cuenta con un pestillo eléctrico. Si la batería está desconectada o tiene un bajo voltaje, la puerta trasera no se abrirá. La puerta trasera reanudará su operación cuando la batería se vuelva a conectar o a cargar.

Siempre cierre la puerta trasera antes de conducir el vehículo.

## Seguridad del vehículo

El vehículo tiene características anti-robo; sin embargo, el vehículo no se hace imposible de robar.

## Sistema de alarma de vehículo

Este vehículo cuenta con un sistema de alarma antirrobo.

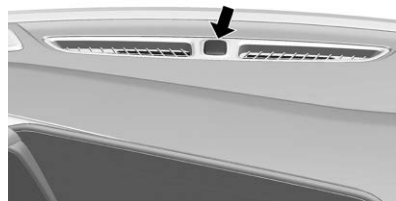

La luz indicadora, en el tablero de instrumentos, cerca del parabrisas, indica la condición del sistema.



**Off (Apagado)** : El sistema de alarma está desactivado.

**En sólido** : El vehículo se asegura durante la demora para armar el sistema.

**Parpadeo rápido** : El vehículo no está asegurado. Una puerta, el cofre, o la puerta trasera están abiertos.

**Parpadeo lento** : El sistema de alarma está activado.

### Activación del sistema de alarma

1. Cierre la puerta trasera y el cofre. Apague el vehículo.
2. Cierre el vehículo usando uno de estos tres métodos:
  - Usando el transmisor RKE.
  - Utilice el sistema de acceso sin llave.
  - Con una puerta abierta, presione el  interior.
3. Después de 30 segundos, se activará el sistema de alarma, y el indicador empezará a parpadear lentamente, lo cual indica que el sistema de alarma está en funcionamiento. Presionando  en el transmisor de RKE por segunda vez anula la demora de 30 segundos y arma de inmediato el sistema de alarma.

El sistema de alarma del vehículo no se armará si los seguros de las puertas se activan con la llave.

Si se abre la puerta del conductor sin primero desbloquear con el transmisor RKE, sonará el claxon y las luces parpadearán para indicar una alarma previa. Si no se arranca el vehículo, o la puerta no se

desbloquea presionando  en el transmisor RKE durante la alarma previa de 10 segundos, se activará la alarma.

La alarma también se activará si se abre una puerta de pasajero, la puerta trasera, o el cofre sin desactivar primero el sistema. Al activarse la alarma, las señales direccionales parpadean y el claxon suena durante unos 30 segundos. Entonces el sistema de alarma se activará nuevamente para monitorear el siguiente evento no autorizado.

### Desactivación del sistema de alarma

Para desactivar el sistema de alarma o apagar la alarma si se ha activado:

- Oprima  en el transmisor RKE.
- Desbloquee el vehículo usando el sistema de acceso sin llave.
- Arranque el vehículo.

Para evitar disparar la alarma por accidente:

- Active los seguros del vehículo después de que todos los ocupantes hayan salido y todas las puertas estén cerradas.
- Siempre desbloquee una puerta con en transmisor RKE o el sistema de acceso sin llave.

Desbloquear la puerta del conductor con la llave no desbloqueará el sistema ni apagará la alarma.

### Cómo detectar una condición de manipulación no autorizada

Si se oprime  y el claxon suena y las luces parpadean tres veces, la alarma fue activada mientras el sistema de alarma estaba armado.

Si el sistema de alarma se ha activado, un mensaje aparecerá en el centro de información del conductor (DIC).

### Inmovilizador

Consulte *Norma de Radiofrecuencia* ⇨ 333.

### Funcionamiento del inmovilizador

Este vehículo cuenta con un sistema pasivo antiirrobo.

Este sistema no necesita activarse o desactivarse manualmente.

Al apagar el vehículo, queda inmovilizado automáticamente.



El sistema de inmovilización se desactiva cuando se enciende la ignición o está en modo de accesorios y se encuentra un transmisor válido presente en el vehículo.



La luz de seguridad, del grupo de instrumentos, se enciende si existe un problema con la activación o desactivación del sistema anti-robo.

El sistema cuenta con uno o más transmisores RKE que coinciden con una unidad de control de inmovilización en su vehículo. Solamente un transmisor RKE de coincidencia correcta encenderá el vehículo. Si alguna vez se daña el transmisor, no podrá encender su vehículo.

Al intentar arrancar el vehículo, la luz de seguridad puede encenderse brevemente al girar la llave de encendido.

Si el motor no arranca y la luz de seguridad permanece encendida, hay un problema con el sistema. Apague el interruptor de encendido e inténtelo de nuevo.

Si el vehículo no cambia de modos de ignición y el transmisor RKE parece estar dañado, intente con otro transmisor. O bien, puede intentarlo colocando el transmisor en el bolsillo del transmisor, ubicado en el centro de la consola.

Si el modo de ignición no cambia con el otro transmisor o con un transmisor en la cavidad del transmisor, su vehículo necesita servicio. Si cambia la modalidad de encendido es probable que el primer transmisor tenga una falla. Acuda a su distribuidor, quien podrá dar servicio al sistema antirrobo y programar un nuevo transmisor RKE para el vehículo.

Es posible que el sistema inmovilizador detecte transmisores RKE nuevos o de repuesto. Se pueden programar hasta ocho transmisores para un vehículo. Para programar transmisores adicionales, vea "Programación de transmisores para el vehículo" bajo *Operación de llave remota (Acceso sin llave)* ⇨ 10 o *Operación de llave remota (Acceso con llave)* ⇨ 17.

No deje el transmisor u otros dispositivos que desactiven o desarmen el sistema antirrobo dentro el vehículo.

## Espejos exteriores

### Espejos convexos



**Advertencia**





Un espejo convexo puede hacer que las cosas, como otros vehículos, aparezcan como más lejanas de lo que realmente están. Si usted se cambia de manera muy abrupta hacia el carril derecho, podría golpear un vehículo a su derecha. Verifique con el espejo retrovisor o mire brevemente por encima de su hombro antes cambiar de carril.

El espejo del lado del pasajero es un espejo convexo. La superficie de un espejo convexo es curvada para abarcar más visión desde el asiento del conductor.

## Espejos eléctricos



Para ajustar un espejo:

1. Oprima  o  para seleccionar el espejo del conductor o del pasajero.
2. Presione una de las cuatro flechas en el cojinete de control para mover el espejo en la posición deseada.
3. Ajuste cada espejo exterior de modo que pueda ver una pequeña parte del vehículo y el área detrás de éste.
4. Oprima  o  nuevamente para suprimir la selección del espejo. Si elimina la selección del espejo, el ajuste del espejo se apagará después de alrededor de un minuto.

## Alerta de cambio de carril (LCA)

El vehículo puede tener LCA. Vea *Alerta de cambio de carril (LCA)* ⇨ 228.

## Alerta de zona ciega lateral (SBZA)

Alerta de zona ciega lateral (SBZA) Si está equipado, Consulte *Alerta de zona ciega lateral (SBZA)* ⇨ 228.

## Espejos plegables

### Espejos plegables manuales

(Si está equipado), los espejos se pueden plegar hacia adentro con la mano para prevenir daño cuando realice maniobras estrechas tal como un autolavado. Después, pliegue el espejo hacia afuera a mano para regresarlo a la posición original.

## Espejos con calefacción

 REAR : Oprima para calentar los espejos.

Consulte "Desempañador de la ventana trasera" bajo *Sistema de climatización automático* ⇨ 171.

## Espejos interiores

### Espejo retrovisores interiores

Ajuste el espejo retrovisor para obtener una vista despejada del área detrás del vehículo.

No rocíe limpiador de cristales directamente sobre el espejo. Use una toalla suave humedecida con agua.

### Espejo retrovisor manual

Si está equipado, presione la pestaña hacia delante para uso diurno y jálela hacia atrás para uso nocturno, para evitar destellos de los faros del vehículo que va atrás.

### Espejo retrovisor de atenuación automática

Si está equipada, la atenuación automática reduce el resplandor de los faros que vienen desde de la parte trasera. La función de atenuación se enciende al arrancar el vehículo.

## Ventanas

### ⚠ Advertencia

Nunca deje a un niño, adulto minusválido o mascota solo en un vehículo, especialmente con las ventanas cerradas en clima tibio o cálido. Pueden verse expuestos al calor extremo y sufrir lesiones permanentes o incluso fatales debido a la insolación.



La aerodinámica del vehículo está diseñada para mejorar el rendimiento del combustible. Esto puede producir un sonido de pulsación cuando alguna de las dos ventanas traseras esté abierta y las delanteras estén cerradas. Para reducir el sonido, abra una ventana delantera o el quemacocos, si está equipado.

### Ventanas eléctricas

#### ⚠ Advertencia

Los niños podrían sufrir lesiones graves o la muerte si quedan atrapados en el camino de una ventana que se está cerrando. Nunca deje la llave remota en un vehículo con niños. Cuando haya niños en el asiento trasero, utilice el interruptor del bloqueo de ventanas para evitar la operación de las ventanas. Consulte *Llaves (Acceso sin llave)* ⇨ 7 o *Llaves (Acceso con llave)* ⇨ 8.



Las ventanas eléctricas funcionan cuando la ignición está encendida, en modo de accesorios, o cuando la Energía retenida para los accesorios (RAP) está activa. Consulte *Energía retenida para los accesorios (RAP)* ⇨ 196.

Con el interruptor de la ventana, presione para abrir o jale para cerrar la ventana.

Las ventanas se pueden desactivar temporalmente si se utilizan varias veces en un tiempo corto.

### Bloqueo de las ventanas

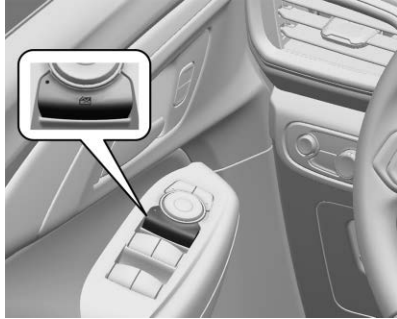

Esta función impide que los interruptores de las ventanas del pasajero trasero funcionen.

- Oprima para activar la función de bloqueo de la ventana trasera. La luz indicadora se enciende al activarse.
- Oprima nuevamente para desactivar.

### Movimiento rápido de ventana

Todas las ventanas se pueden abrir sin sostener el interruptor de la ventana. Presione el interruptor hacia abajo completamente y libere rápidamente para abrir la ventana de forma automática.

Presione o jale brevemente el interruptor de la ventana en la misma dirección para detener el movimiento automático de esa ventana.

### Viseras

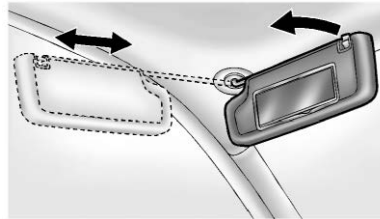

Tire de la visera hacia abajo para bloquear el resplandor. Desconecte la visera del montaje central para pivotarla a la ventana lateral y, si está equipado, para extenderla a lo largo de la varilla.

### Techo

#### Quemacocos

Si está equipado, la ignición debe estar encendida o en modo de accesorios, o la Energía retenida para los accesorios (RAP) debe estar activa para operar el quemacocos.



Ve *Posiciones del encendido (Acceso sin llave)* ⇨ 191 o *Posiciones del encendido (Acceso con llave)* ⇨ 189 y *Energía retenida para los accesorios (RAP)* ⇨ 196.

Si hay una falla eléctrica con el vehículo, el quemacocos no se puede abrir o cerrar.





1. Interruptor de deslizamiento de quemacocos
2. Interruptor de ventilación de quemacocos



### Interruptor de quemacocos de abertura

**rápida/cierre rápido** : Para abrir rápidamente el quemacocos, oprima completamente y suelte  (1). Oprima el interruptor nuevamente para detenerlo. Para cerrar rápidamente el quemacocos, oprima completamente y suelte  (1). Oprima el interruptor nuevamente para detenerlo.

### Abrir/Cerrar Quemacocos (Modo manual) :

Para abrir el quemacocos, presione y sostenga  (1) en la primera posición del interruptor hasta que el quemacocos se abra la cantidad deseada. Presione y sostenga  (1) en la primera posición del interruptor para cerrarlo en la cantidad deseada.

### Ventilación de quemacocos/Cerrar :

Desde la posición cerrada, presione  (2) para ventilar el quemacocos. Presione  (2) para cerrarlo.

Cuando el techo corredizo está abierto, se eleva automáticamente un deflector de aire.

### Parasol

El parasol se opera manualmente. Deslícelo físicamente para abrir o cerrar como lo desee.

### Sistema de reversa automática

El quemacocos tiene un sistema de reversa automática que solo está activo cuando el quemacocos se opera en modo de cierre rápido.

Si se encuentra un objeto en la trayectoria del cierre rápido, el sistema de reversa detectará un objeto, se detendrá, y abrirá el quemacocos nuevamente.

Si las heladas u otras condiciones impiden el cierre, anule la función cerrando el quemacocos en modo manual. Para detener movimiento, suelte el interruptor.

En caso de que haya dificultades cerrando el quemacocos por heladas u otras condiciones, es posible anular el sistema de reversa. Para anular el sistema de reversa, cierre en modo manual. Para detener el movimiento, suelte el interruptor.

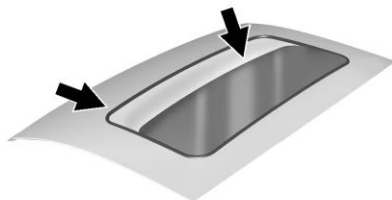

La tierra y la basura se pueden acumular en el sello del quemacocos o en los carriles. Esto podría causar problemas con la operación del techo corredizo o ruido. Podría taponar también el sistema de drenaje de agua. Periódicamente abra el quemacocos y retire cualquier obstáculo o basura suelta. Limpie el sello del quemacocos y el área de sellado del techo utilizando un trapo limpio, jabón suave y agua. No retire la grasa del quemacocos.

## Asientos y sistemas de sujeción

### Cabeceras

Cabeceras .....	34
-----------------	----

### Asientos delanteros

Ajuste del asiento .....	36
Ajuste del asiento eléctrico .....	36
Respaldos reclinables .....	37
Ajuste del soporte lumbar .....	38
Asientos delanteros con calefacción ....	39
Doblar el respaldo del asiento .....	40

### Asientos Traseros

Asientos Traseros .....	40
-------------------------	----

### Cinturones de seguridad

Cinturones de seguridad .....	42
Abroche el cinturón para conducir .....	43
Cómo usar correctamente los cinturones de seguridad .....	44
Cinturón de seguridad de tres puntos .....	46
Uso del cinturón de seguridad durante el embarazo .....	48
Revisión del sistema de seguridad .....	49
Cuidado de cinturón de seguridad .....	49

Reemplazo de partes del sistema del cinturón de seguridad después de una colisión .....	49
---	----

### Sistema de bolsas de aire

Sistema de bolsas de aire .....	50
¿En dónde están las bolsas de aire? ....	52
¿Cuándo se debe inflar una bolsa de aire? .....	53
¿Qué provoca que se infle una bolsa de aire? .....	54
¿Cómo se activa una bolsa de aire? ....	54
¿Qué observará después de que se infle una bolsa de aire? .....	54
Sistema de detección de pasajeros ....	56
Dar servicio a vehículos equipados con bolsa de aire .....	59
Agregar equipo a vehículos equipados con bolsa de aire .....	60
Revisión del sistema de las bolsas de aire .....	60
Reemplazo de partes del sistema de bolsa de aire después de una colisión .....	61

### Restricciones para niños

Niños Mayores .....	61
Sistemas de Restricción para Niños ....	62
Dónde poner el sistema de retención infantil .....	66

Reemplazo de las partes del sistema LATCH después de una colisión .....	70
Sistemas de Restricción para Niños ISOFIX .....	70
Restricciones que aseguran al niño (Con asiento de seguridad) .....	72

## Cabeceras

### Asientos delanteros

#### Advertencia

Existe una mayor probabilidad que los ocupantes sufran una lesión de cuello/columna en un accidente con cabeceras que no estén instaladas y ajustadas adecuadamente. No conduzca hasta que las cabeceras de todos los ocupantes estén instaladas y ajustadas adecuadamente.

Los asientos frontales del vehículo tienen cabeceras ajustables en las posiciones de asiento de ventana.



Ajuste las cabeceras de tal forma que la parte superior de la misma esté a la misma altura que la parte superior de la cabeza del ocupante. Esta posición reduce la probabilidad de una lesión de cuello durante un accidente.

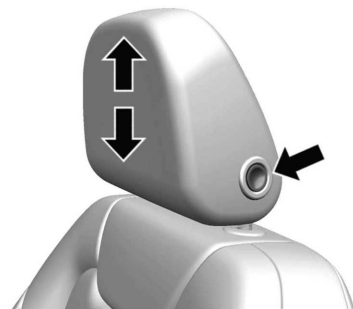

Puede ajustarse la altura de la cabecera.

Para subir o bajar la cabecera ajustable, oprima el botón ubicado en el lado de la cabecera y jale hacia arriba o empuje la cabecera ajustable hacia abajo y suelte el botón. Jale y empuje la cabecera después de liberar el botón para asegurarse que esté asegurado en su lugar.

Las cabeceras de los asientos delanteros exteriores no son removibles.

### Asientos Traseros

Los asientos traseros del vehículo tienen cabeceras ajustables en las posiciones de asiento de ventana. Puede ajustarse la altura de la cabecera. Jale la cabecera hacia arriba para elevarla. Trate de mover la cabecera para cerciorarse que está asegurada en su posición.

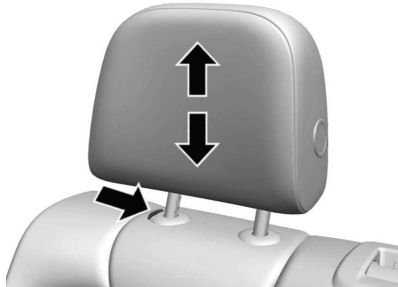

Para bajar la cabecera, oprima el botón en la parte superior del respaldo y empuje la cabecera hacia abajo. Trate de mover la cabecera después de liberar el botón para asegurarse que está trabada en su lugar.

### Plegar la Cabecera trasera

La cabecera puede doblarse hacia abajo para permitir una mejor visibilidad cuando el asiento trasero no esté ocupado.

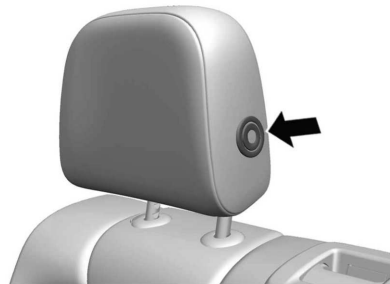

Para doblar la cabecera, presione el botón en el lado de la cabecera.

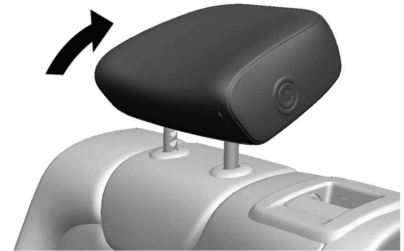

La cabecera se doblará hacia atrás automáticamente.

Cuando un ocupante o un asiento de seguridad para niños esté en el asiento, siempre regrese la cabecera a su posición normal vertical. Jale la cabecera hacia arriba y adelante hasta que se bloquee en su lugar. Empuje y tire de la cabecera para cerciorarse que está asegurada.

Siempre ajuste la cabecera de tal forma que la parte superior de la misma esté a la misma altura que la parte superior de la cabeza del ocupante.

Las cabeceras traseras del lado de la ventanilla no son removibles.



## Asientos delanteros

### Ajuste del asiento

#### Posición del asiento

#### Advertencia

Puede perder el control del vehículo si intenta ajustar el asiento del conductor mientras el vehículo está en movimiento. Ajuste el asiento del conductor sólo cuando el vehículo no se está moviendo.



Para ajustar un asiento manual:

1. Jale la manija de la parte delantera del asiento.

2. Deslice el asiento a la posición deseada y libere la manija.
3. Trate de mover el asiento hacia adelante y hacia atrás para asegurarse que esté asegurado en su lugar.

#### Regulación de altura



Si así está equipado, mueva la palanca hacia arriba o hacia abajo manualmente para subir o bajar el asiento.

## Ajuste del asiento eléctrico

#### Advertencia

Puede perder el control del vehículo si intenta ajustar el asiento del conductor mientras el vehículo está en movimiento. Ajuste el asiento del conductor sólo cuando el vehículo no se está moviendo.

#### Advertencia

Los asientos eléctricos funcionarán con la ignición apagada. Los niños podrían operar los asientos eléctricos y se podrían lastimar. Nunca deje a niños solos dentro del vehículo.



Para ajustar el asiento:

- Mueva el asiento hacia delante o hacia atrás deslizando el control hacia adelante o hacia atrás.
- Levante o baje la parte frontal del cojín del asiento moviendo el frente del control hacia arriba o hacia abajo.
- Levante o baje el completamente el asiento moviendo la parte trasera del control hacia arriba o hacia abajo.

Para ajustar el respaldo, vea *Respaldos reclinables* ⇨ 37.

Para ajustar el soporte lumbar, vea *Ajuste del soporte lumbar* ⇨ 38.

## Respaldos reclinables

### ⚠ Advertencia

Si cualquiera de los respaldos no está asegurado, se podría mover hacia adelante en un alto repentino o impacto. Esto puede lastimar a la persona que está sentada en él. Siempre empuje y jale los respaldos para asegurarse que estén trabados.

### Asiento manual



Para reclinar el respaldo:

1. Levante la palanca. Si es necesario, mueva el cinturón de seguridad para acceder a la palanca.
2. Mueva el respaldo hasta la posición deseada, luego suelte la palanca para asegurar el respaldo en su lugar.
3. Empuje y jale el respaldo para asegurar que esté trabado.

Para regresar el respaldo a la posición vertical:

1. Levante completamente la palanca sin aplicar presión al respaldo y el éste regresa a la posición vertical.
2. Empuje y jale el respaldo para asegurar que esté trabado.

### ⚠ Advertencia

Sentarse en posición reclinada cuando el vehículo esté en movimiento puede ser peligroso. Incluso cuando se abrochen, los cinturones de seguridad no pueden hacer su trabajo.

(Continúa)

**Advertencia (Continúa)**

El cinturón de hombro no estará contra su cuerpo. En su lugar, estará delante de usted. En un accidente, puede ir hacia éste, y recibir lesiones de cuello u otras.

El cinturón de seguridad de dos puntos podría elevarse por encima de su abdomen. La fuerza del cinturón estará ahí, no en sus huesos de la pelvis. Esto podría causar lesiones internas serias.

Ponga el respaldo en posición vertical para una protección adecuada cuando el vehículo esté en movimiento. Entonces, siéntese bien en el asiento y colóquese el cinturón de seguridad adecuadamente.



No tenga el respaldo reclinado si el vehículo está en movimiento.

**Asiento eléctrico**

- Incline la parte superior del control hacia atrás para reclinarse.
- Incline la parte superior del control hacia adelante para levantar.

**Ajuste del soporte lumbar**

Presione sin soltar el control hacia adelante para aumentar o hacia atrás para disminuir el soporte.



## Asientos delanteros con calefacción

### ⚠ Advertencia

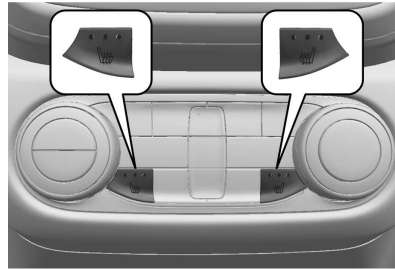
Si no se puede sentir el cambio de temperatura o dolor en la piel, el calentador del asiento pueda causar quemaduras. Para reducir el riesgo de quemaduras, se debe tener cuidado al usar el calentador de asiento, en especial durante periodos prolongados de tiempo. No coloque nada sobre el asiento que aisle el calor, tal como una manta, cojín, cubierta o un artículo similar. Esto puede causar que el calentador del asiento se sobrecaliente. Un calentador de asiento sobrecalentado puede causar una quemadura o puede dañar el asiento.



Si está equipado, los controles se encuentran sobre el tablero de control del clima. El motor debe estar en operación para operar los asientos con calefacción.

Presione  o  para calentar el cojín y el respaldo del asiento del conductor o del pasajero.

Oprima una vez el control para seleccionar el ajuste más alto. Cada vez que se oprima el control, el asiento con calefacción pasará al siguiente ajuste de nivel inferior y luego al ajuste apagado. Tres luces indican el ajuste superior y una luz el inferior.

Es posible que el asiento del pasajero se demore más para calentarse.

### Calentamiento de los asientos por arranque remoto

Durante un arranque remoto, los asientos con calefacción, si están instalados, se pueden encender automáticamente. Cuando haga frío en el exterior, los asientos con calefacción se encenderán. Los asientos con calefacción se cancelan cuando se enciende el vehículo.

Presione el botón del asiento con calefacción con el fin de usar los asientos con calefacción después de que se arranque el vehículo. Las luces del indicador del asiento con calefacción no se encienden durante un arranque remoto.

El desempeño de la temperatura de un asiento desocupado puede verse reducido. Esto es normal.

Para activar o desactivar los Asientos calefactados en arranque remoto, seleccione Configuración > Vehículo > Bloqueo, desbloqueo y arranque remotos > Asientos calefactados en arranque remoto > Encendido o Apagado.

## Doblar el respaldo del asiento

El respaldo del copiloto puede plegarse completamente.

### ⚠ Advertencia

Si pliega el respaldo hacia adelante para transportar objetos más largos, como esquís, asegúrese de que ninguna carga de este tipo esté cerca de una bolsa de aire. En un choque, una bolsa de aire al inflarse podría lanzar a ese objeto hacia una persona. Esto podría causar lesiones severas o inclusive la muerte. Sujete los objetos lejos del área en la cual se inflaría una bolsa de aire. Para mayor información, vea *¿En dónde están las bolsas de aire?* ⇨ 52 y *Límites de carga del vehículo* ⇨ 185.

### ⚠ Advertencia

Los objetos que coloque sobre este respaldo pueden golpear y lesionar a las personas en una parada o viraje repentino, o en un impacto. Retire o fije todos los objetos antes de conducir.

Para plegar el respaldo:

1. Baje la cabecera completamente. Vea *Cabeceras* ⇨ 34.
2. Mueva el asiento lo más atrás posible. Vea *Ajuste del asiento* ⇨ 36 o *Ajuste del asiento eléctrico* ⇨ 36.



3. Eleve la palanca completamente y pliegue el respaldo hacia adelante. Si es necesario, mueva el cinturón de seguridad para acceder a la palanca.
4. Continúe bajando el respaldo hasta que esté completamente plegado y se asegure en su lugar.

Para elevar el respaldo:

1. Levante la palanca completamente para desbloquear el respaldo. Después, suba el respaldo y empujelo hacia atrás hasta que vuelva a atorarse.
2. Empuje y tire del respaldo para asegurarse que esté asegurado en su posición.

### ⚠ Advertencia

Si cualquiera de los respaldos no está asegurado, se podría mover hacia adelante en un alto repentino o impacto. Esto puede lastimar a la persona que está sentada en él. Siempre empuje y jale los respaldos para asegurarse que estén trabados.

## Asientos Traseros

### Recordatorio de asiento trasero

Si está equipado, el mensaje RECORDATORIO PARA REVISAR EL ASIENTO TRASERO se muestra bajo algunas condiciones indicando que puede haber un objeto o pasajero en el asiento trasero. Revise antes de salir del vehículo.

Esta función se activará cuando se abra una puerta trasera mientras el vehículo está encendido o hasta 10 minutos antes de encender el vehículo. Habrá una alerta cuando se apague el vehículo. La alerta no detecta directamente objetos en el asiento trasero; en cambio, bajo ciertas condiciones, detecta cuando se abre y cierra una puerta trasera, indicando que puede haber algo en el asiento trasero.

Esta función se activa únicamente cada vez que se encienda y apague el vehículo, y requerirá la reactivación abriendo y cerrando las puertas traseras. Puede haber una alerta incluso cuando no hay nada en el asiento trasero; por ejemplo, si un niño entró al vehículo a través de la puerta trasera y salió del vehículo sin que el vehículo se apagara.

La función puede encenderse o apagarse. Seleccione Configuración > Vehículo > Recordatorio de asiento trasero > Encendido o Apagado

### Plegando el respaldo

Cualquier lado del respaldo puede plegarse para obtener mayor espacio para carga. Abata el respaldo solo cuando el vehículo no se está moviendo.

#### Advertencia

Doblar un asiento trasero con los cinturones de seguridad todavía colocados puede causar daño al asiento o a los cinturones de seguridad. Siempre desabroche los cinturones de seguridad y regréselos a su posición normal de almacenamiento antes de doblar un asiento trasero.

Para plegar el respaldo:



1. Jale la palanca en la parte superior del respaldo para desbloquear el respaldo.

Un indicador rojo cerca de la palanca del respaldo está expuesto cuando el respaldo está destrabado.

2. Doble el respaldo hacia abajo.

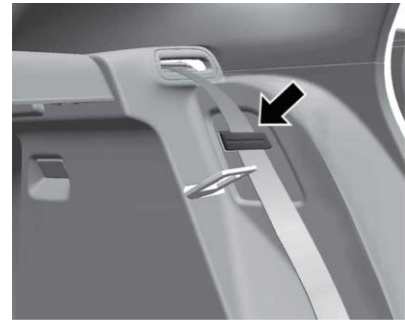

3. Coloque el cinturón de seguridad externo en el sujetador del cinturón de seguridad en la moldura lateral del vehículo.

Repita los pasos 1-3 para el otro respaldo, si lo desea.

### Cómo elevar los respaldos

#### Advertencia

Si cualquiera de los respaldos no está asegurado, se podría mover hacia adelante en un alto repentino o impacto. Esto puede lastimar a la persona que está sentada en él. Siempre empuje y jale los respaldos para asegurarse que estén trabados.

#### Advertencia

Un cinturón de seguridad que esté enrutado inadecuadamente, que no esté abrochado adecuadamente, o que esté torcido no suministrará la debida protección durante una colisión. La persona que utilice el cinturón puede lesionarse seriamente. Después de elevar el respaldo trasero, revise siempre para asegurar que los cinturones de seguridad estén orientados adecuadamente y estén bien asegurados, y que no estén torcidos.

Para elevar un respaldo:

1. Eleve el respaldo y empujelo hacia atrás para asegurarlo en su lugar.

2. Retire el cinturón de seguridad externo del sujetador del cinturón de seguridad en la moldura lateral del vehículo.  
Una lengüeta cerca de la palanca del respaldo se retrae cuando el respaldo está trabado en su posición.
3. Regrese la cabecera a la posición vertical.
4. Empuje y jale la parte superior del respaldo para asegurarse de que esté bloqueado en su posición.
5. Repita los pasos para levantar el otro respaldo, si es necesario.

Cuando el asiento no esté en uso, se debe mantener en posición vertical y asegurada.

## Cinturones de seguridad

Esta sección describe cómo utilizar los cinturones de seguridad correctamente, y algunas cosas que no se deben hacer.

#### Advertencia

No deje que nadie viaje en el auto cuando un cinturón de seguridad no se pueda utilizar adecuadamente. En un accidente, si usted o los pasajeros no están usando los cinturones de seguridad,  
(Continúa)

#### Advertencia (Continúa)

las lesiones podrían ser mucho mayores que si usaran los cinturones de seguridad. Puede resultar seriamente dañado o morir al golpear cosas dentro del vehículo con mayor fuerza o salir disparado del vehículo. Además, cualquiera que no esté asegurado podría golpear a los demás ocupantes del vehículo.

Es extremadamente peligroso viajar en el área de carga, dentro o fuera de un vehículo. En una colisión, es muy probable que los pasajeros que viajen en estas áreas se lastimen seriamente o mueran. No permita que los pasajeros viajen en ninguna área de su vehículo que no esté equipada con asientos y cinturones de seguridad.

Siempre use el cinturón de seguridad, y verifique que todos los pasajeros también estén asegurados adecuadamente.

Este vehículo tiene indicadores como un recordatorio para abrochar los cinturones de seguridad. Vea *Recordatorios de cinturón de seguridad* ⇨ 94.

## Por qué funcionan los cinturones de seguridad

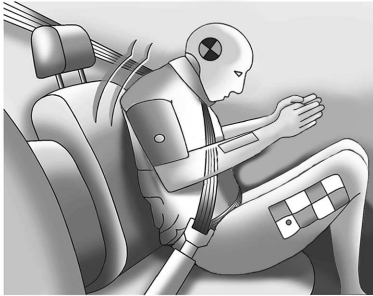

Al ir en el vehículo, usted viaja a la velocidad del mismo. Si algo detiene el vehículo de manera abrupta, usted continuará viajando hasta que algo lo detenga. ¡Podría ser el parabrisas, el tablero de instrumentos o los cinturones de seguridad!

Al usar el cinturón de seguridad, usted y el vehículo se detendrán juntos. Hay más tiempo para detenerse debido a que usted se detiene en una distancia larga, y cuando usa el cinturón de manera adecuada, sus huesos más fuertes son los que recibirán las

fuerzas de los cinturones de seguridad. Por eso usar los cinturones de seguridad tiene mucho sentido.

## Preguntas y respuestas respecto a cinturones de seguridad

**Q: ¿Quedaré atrapado en el vehículo después de un accidente si uso el cinturón de seguridad?**

**A:** Podría *quedar atrapado* - ya sea que use o no el cinturón de seguridad. Sus probabilidades de permanecer consciente durante o después del accidente, de tal forma que *pueda* desabrocharse y salir, son *mucho* mayores si tiene el cinturón.

**Q: Si mi vehículo tiene bolsas de aire, ¿por qué tengo que usar los cinturones de seguridad?**

**A:** Las bolsas de aire son sólo los sistemas complementarios. Trabajan *con* los cinturones de seguridad — no en lugar de ellos. Ya sea que se proporcione una bolsa de seguridad o no, todos los ocupantes se tienen que abrochar los cinturones para obtener la mayor protección.

Además, la ley requiere el uso de los cinturones de seguridad en la mayoría de los estados y en todas las provincias de Canadá.

## Abroche el cinturón para conducir

Si está equipado, esta función demora el cambio del vehículo fuera de P (Estacionamiento) cuando Conductor adolescente esté activo y el cinturón de seguridad del conductor no esté abrochado. Vea *Conductor adolescente (Radio de pantalla de 11 pulgadas)* ⇨ 137.

Si el vehículo está encendido y se presiona el pedal del freno con el vehículo en P (Estacionamiento) pero el cinturón de seguridad del conductor no está abrochado, aparece un mensaje en el Centro de información del conductor (DIC) y el vehículo se retrasará de cambiar fuera de P (Estacionamiento). Abroche el cinturón de seguridad del conductor para borrar el mensaje y salir de P (Estacionamiento). El cambio desde P (Estacionamiento) se retrasará una vez por cada vez que se arranque el vehículo.

Para algunos vehículos de flotilla, cambiar fuera de P (Estacionamiento) se demorará cada vez que el conductor intente hacerlo



mientras el cinturón de seguridad del conductor no esté abrochado, ya sea que el conductor adolescente esté encendido o apagado. Apagar y encender el vehículo no cambiará esta condición.

En algunos modelos, Abrochar cinturón para conducir también puede demorar el cambio fuera de P (Estacionamiento) si un pasajero delantero no tiene el cinturón abrochado bajo condiciones similares. Se muestra un mensaje en el DIC. Abroche el cinturón de seguridad del pasajero delantero para cambiar fuera de P (Estacionamiento). Puede ser que esta función demore que el vehículo cambie de P (Estacionamiento) si un objeto, como un portafolio, bolso de mano, bolso de tienda de comestibles, computadora portátil, u otro dispositivo electrónico, está en el asiento delantero del pasajero. Si esto sucede, retire el objeto del asiento o abroche el cinturón de seguridad para cambiar fuera de P (estacionamiento).

Si el conductor, o en algunos vehículos, el cinturón de seguridad del pasajero delantero presente permanece sin abrochar el cinturón, el mensaje de DIC se apagará después de varios segundos y el vehículo se puede cambiar fuera de P (estacionamiento). Vea "Cinturones de seguridad" y "Asientos de

seguridad para niños" en el Índice para obtener información sobre la importancia del uso adecuado de los asientos de seguridad.

Si el cinturón de seguridad del conductor o el cinturón de seguridad del pasajero delantero está desabrochado cuando conduce, la campanilla y la luz de recordatorio del cinturón de seguridad se encenderán. Vea *Recordatorios de cinturón de seguridad* ⇨ 94. Esta característica puede no funcionar correctamente si la luz de disponibilidad de bolsa de aire está encendida. Vea *Luz de disponibilidad de bolsa de aire* ⇨ 95.

### Cómo usar correctamente los cinturones de seguridad

Siga estas reglas para la protección de todos.

Estas son cosas adicionales que debe saber sobre los cinturones de seguridad y los niños, incluyendo niños más pequeños y bebés. Vea *Niños Mayores* ⇨ 61 o *Sistemas de Restricción para Niños* ⇨ 62 si un niño viajará en el vehículo. Revise y siga las reglas para niños además de las siguientes reglas.

Es muy importante que todos los ocupantes se abrochen el cinturón. Las estadísticas muestran que las personas que no usan el cinturón de seguridad se lastiman con mayor frecuencia en accidentes que las personas que los usan.

Hay cosas importantes que debe saber acerca de cómo usar un cinturón de seguridad de manera adecuada.

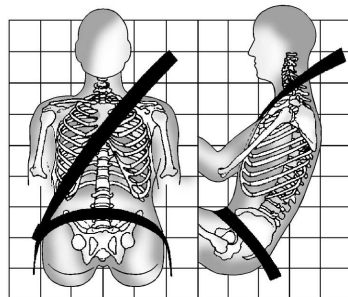

- Siéntese derecho y siempre mantenga sus pies sobre el piso al frente (si es posible).
- Siempre utilice la hebilla correcta para su cinturón.
- Use la parte del cinturón que va sobre el regazo en la parte baja y ajustada sobre las caderas, apenas tocando los muslos.

En un choque, éste aplica la fuerza a los huesos pélvicos fuertes y es menos probable que usted se deslice debajo del cinturón del regazo. Si se desliza bajo éste, el cinturón aplicaría la fuerza sobre su abdomen. Esto podría causar lesiones serias o incluso fatales.

- Use el cinturón de hombro sobre el hombro y cruzado sobre el pecho. Estas partes del cuerpo son mejores para absorber las fuerzas de restricción. El cinturón del hombro se bloquea si hay un alto repentino o choque.

### ⚠ Advertencia

Podría resultar seriamente lesionado, o incluso morir, si no utiliza el cinturón de seguridad de manera adecuada.

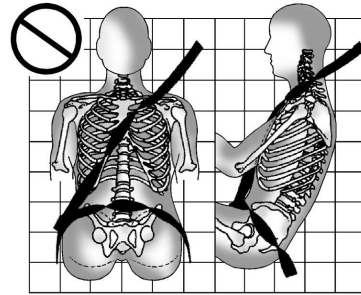
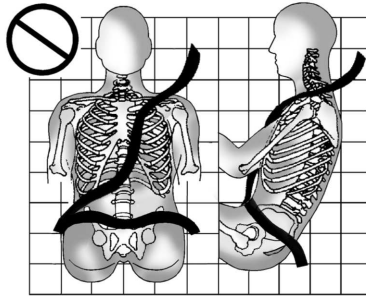

Nunca permita que el cinturón del regazo o del hombro se aflojen o se doblen.

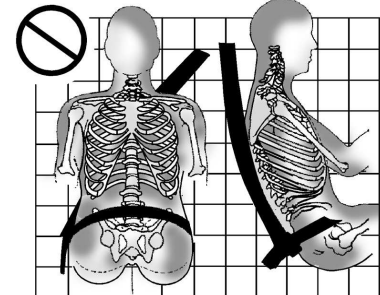
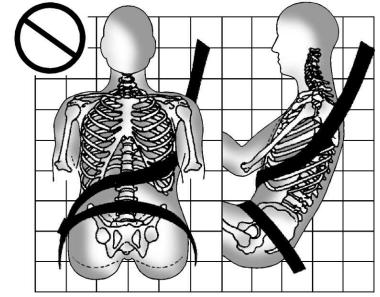

Nunca utilice el cinturón del hombro debajo de ambos brazos o detrás de su espalda.

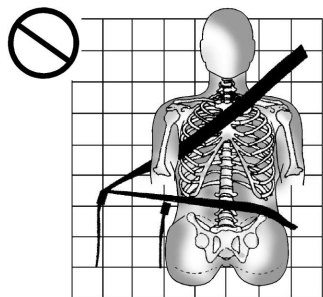

Siempre utilice la hebilla correcta para su cinturón.

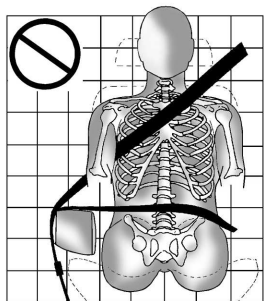

Nunca coloque el cinturón del regazo o del hombro sobre un descansabrazos.

### ⚠ Advertencia

El cinturón de seguridad puede quedar atrapado si se enruta debajo de la moldura de plástico en el asiento, tal como la moldura alrededor de la manija de plegado del respaldo trasero o la bolsa de aire lateral. En un choque, es posible que los cinturones de seguridad atrapados no proporcionen la protección adecuada. Nunca permita que los cinturones de seguridad se enruten debajo de piezas de moldura de plástico.

### Cinturón de seguridad de tres puntos

Todas las posiciones de asientos del vehículo tienen un cinturón de regazo-hombro.

Las siguientes instrucciones explican cómo utilizar el cinturón de regazo-hombro adecuadamente.

1. Ajuste el asiento, si el asiento es ajustable, de tal forma que se pueda sentar recto. Para ver cómo, vea "Asientos" en el Índice.

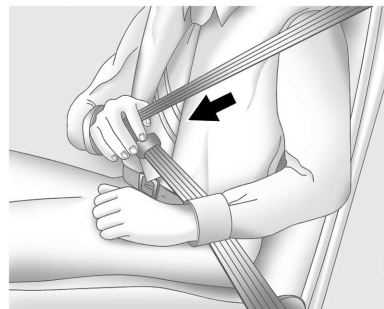

2. Sujete la placa de cerrojo y jale el cinturón frente a usted. No permita que se tuerza.

El cinturón de regazo-hombro se puede bloquear si jala el cinturón a través de usted demasiado rápido. Si esto sucede, permita que el cinturón retroceda ligeramente para desbloquearlo. Después jale el cinturón frente a usted con más lentitud.

Si la porción del hombro del cinturón del pasajero se jala por completo, se puede activar la característica de bloqueo de restricción de niños. Vea *Sistemas de Restricción para Niños* ⇨ 62. Si esto sucede, permita que el cinturón regrese por completo y comience de nuevo. Si la

característica de bloqueo permanece conectada después de soltar el cinturón a la posición de almacenamiento en el asiento, mueva el asiento hacia atrás o recline el asiento hasta que el bloqueo del retractor del cinturón de hombro se libere.

Enganchar la función de bloqueo del asiento de seguridad para niños en la posición de sentado exterior delantero puede afectar al sistema de percepción del pasajero. Vea *Sistema de detección de pasajeros* ⇨ 56.

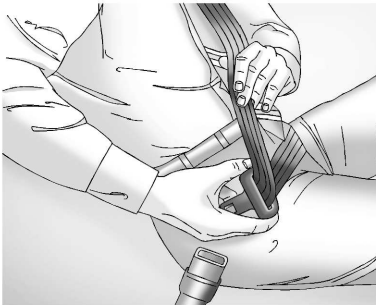

Si el tejido se bloquea en la placa del cerrojo antes de que alcance la hebilla, incline la placa de cerrojo para que quede plana para desbloquear.

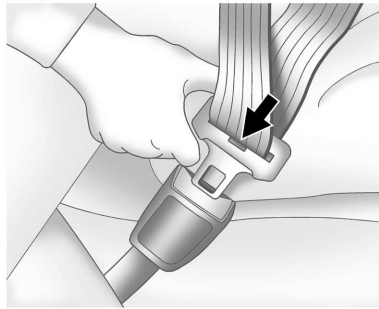

- Empuje la placa de cerrojo dentro del broche hasta que escuche un sonido de clic.

Jale hacia arriba la placa de cerrojo para asegurarse que esté cerrada.

Coloque el botón de liberación sobre la hebilla de tal forma que el cinturón de seguridad se desabroche rápidamente si es necesario.

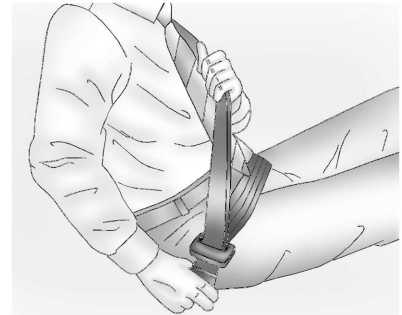

- Para apretar la parte de la cintura, jale el cinturón de hombro hacia arriba.



Para desabrochar el cinturón, presione el botón de liberación de la hebilla. El cinturón debería regresar a su posición de almacenamiento.

Siempre guarde el cinturón de seguridad lentamente. Si el tejido del cinturón de seguridad regresa rápidamente a la posición guardada, el retractor se puede bloquear y no se puede extraer. Si esto sucede, jale el cinturón de seguridad firmemente para desbloquear el tejido, y después libérela. Si el tejido sigue bloqueado en el retractor, consulte a su distribuidor.

Asegúrese que el cinturón de seguridad esté fuera del camino antes de cerrar una puerta. Si la puerta se cierra con fuerza contra el cinturón de seguridad, se pueden dañar tanto al cinturón de seguridad como al vehículo.

### **Pretensores de cinturón de seguridad**

Este vehículo tiene pretensores de cinturón de seguridad para los ocupantes externos delanteros. Aunque no se puedan ver los pretensores de cinturón de seguridad, estos son parte del ensamble del cinturón de seguridad. Estos ayudan a ajustar los cinturones de seguridad durante las etapas tempranas de un choque frontal, casi frontal

o trasero, si se cumplen las condiciones de umbral para la activación del pretensor. Los pretensores de los cinturones de seguridad también puede ayudar a apretar los cinturones de seguridad en un choque lateral o volcadura.

Los pretensores solo funcionan una vez. Si los pretensores se activan en una colisión, será necesario reemplazar los pretensores y probablemente otras partes del sistema del cinturón de seguridad del vehículo. Vea *Reemplazo de partes del sistema del cinturón de seguridad después de una colisión* ⇨ 49.

No se siente sobre el cinturón de seguridad exterior mientras entra o sale del vehículo o en cualquier momento mientras está sentado en el asiento. Sentarse sobre el cinturón de seguridad puede dañar el tejido y el hardware.

### **Uso del cinturón de seguridad durante el embarazo**

Los cinturones de seguridad funcionan para todos, incluyendo mujeres embarazadas. Como todos los ocupantes, es más probable que ellas se lesionen seriamente si no utilizan los cinturones de seguridad.



Una mujer embarazada debe usar el cinturón de regazo-hombro, y la porción de cintura debe usarse lo más bajo posible, debajo del abultamiento, durante todo el embarazo.

La mejor forma de proteger al feto es proteger a la madre. Cuando el cinturón de seguridad se usa adecuadamente, es más probable que el feto no se lastime durante un choque. Para las mujeres embarazadas, así como para todos, la clave para que los cinturones de seguridad sean efectivos es usarlos adecuadamente.

## Revisión del sistema de seguridad

Verifique periódicamente el recordatorio del cinturón de seguridad, los cinturones de seguridad, las placas de seguro, retractores, ajustadores de altura de cinturón de hombro (si están equipados), y los anclajes del cinturón de seguridad para asegurar que estén en buenas condiciones de operación. Busque cualquier parte del sistema del cinturón de seguridad suelto o dañado que pueda evitar que el sistema del cinturón de seguridad funcione adecuadamente. Pida a su distribuidor que lo repare. Los cinturones de seguridad rotos, desgastados o torcidos pueden no protegerlo durante un choque. Los cinturones de seguridad rotos o desgastados podrían romperse bajo las fuerzas de impacto. Si un cinturón está desgastado o deshilachado, pida que lo reemplacen de inmediato. Si un cinturón está torcido, puede ser posible eliminar la torcedura volteando la placa de seguro en el tejido. Si la torcedura no se puede corregir, pida a su distribuidor que la arregle.

Asegúrese que la luz de recordatorio del cinturón de seguridad funcione. Vea *Recordatorios de cinturón de seguridad* ⇨ 94.

Mantenga los cinturones de seguridad limpios y secos. Vea *Cuidado de cinturón de seguridad* ⇨ 49.

## Cuidado de cinturón de seguridad

Mantenga los cinturones limpios y secos.

Los cinturones de seguridad se deben cuidar y mantener adecuadamente.

El hardware del cinturón de seguridad se debe mantener seco y libre de polvo o desechos. Conforme sea necesario, las superficies duras exteriores y el tejido del cinturón de seguridad se pueden limpiar ligeramente con jabón suave y agua. Asegúrese que no haya polvo o desechos excesivos en el mecanismo. Si existe polvo o desechos en el sistema, por favor consulte a su distribuidor. Las partes se necesitan reemplazar para asegurar la funcionalidad adecuada del sistema.

### Advertencia

No blanquee ni tiña el tejido del cinturón de seguridad. Puede debilitar gravemente el tejido. En un choque, es posible que no proporcionen la protección adecuada.

(Continúa)

### Advertencia (Continúa)

Limpie y enjuague el tejido del cinturón de seguridad solamente con jabón suave y agua tibia. Deje que el tejido se seque.

## Reemplazo de partes del sistema del cinturón de seguridad después de una colisión

### Advertencia

Un choque puede dañar el sistema del cinturón de seguridad del vehículo. Un sistema de cinturón de seguridad dañado puede no proteger adecuadamente a la persona que lo use, lo que puede resultar en lesiones serias o incluso la muerte durante un choque. Para ayudar a asegurar que los sistemas de cinturón de seguridad funcionen adecuadamente después de un choque, pida que sean revisados y se realicen los reemplazos necesarios tan pronto como sea posible.

El reemplazo de los cinturones de seguridad puede no ser necesario después de un choque menor. Pero los ensambles de cinturón de seguridad que se usaron durante

cualquier choque pueden haberse tensado o dañado. Vea a su distribuidor para que revise o reemplace los ensambles de cinturón de seguridad.

Pueden ser necesarias partes nuevas y reparaciones incluso si el sistema de cinturón de seguridad no estaba en uso durante el choque.

Pida que verifiquen los pretensores del cinturón de seguridad si el vehículo estuvo en un choque, o si la luz de disponibilidad de bolsa de aire permanece encendida después de que encienda el vehículo o mientras conduce. Vea *Luz de disponibilidad de bolsa de aire* ⇨ 95.

### Sistema de bolsas de aire

El vehículo tiene las siguientes bolsas de aire:

- Una bolsa de aire frontal para el conductor
- Una bolsa de aire frontal para el pasajero del asiento delantero exterior
- Una bolsa de aire de impacto lateral montada en el asiento para el conductor
- Una bolsa de aire de impacto lateral montada en el asiento del pasajero delantero exterior

- Una bolsa de aire de riel de techo para el conductor y para el pasajero trasero sentado directamente detrás del conductor
- Una bolsa de aire de techo para el pasajero delantero y los pasajeros sentados directamente detrás del pasajero delantero

Todas las bolsas de aire del vehículo tienen la palabra AIRBAG (BOLSA DE AIRE) en la moldura o en una etiqueta cercana a la abertura de despliegue.

Para las bolsas de aire frontales, la palabra AIRBAG (bolsa de aire) aparece en la parte central del volante de conducción para el conductor y sobre el tablero de instrumentos para el pasajero del asiento delantero exterior.

Para las bolsas de aire de impacto lateral montadas en el asiento, la palabra AIRBAG (bolsa de aire) aparece sobre el costado del respaldo o el lado del asiento más cercano a la puerta.

Para las bolsas de aire de techo, la palabra AIRBAG está en el techo o en el borde.

Las bolsas de aire están diseñadas para complementar la protección proporcionada por los cinturones de seguridad. Aunque las

bolsas de aire actuales también están diseñadas para ayudar a reducir el riesgo de lesiones resultantes de la fuerza de una bolsa que se infla, todas las bolsas de aire se deben inflar muy rápidamente para realizar su función.

A continuación se muestran los aspectos más importantes que se deben conocer respecto al sistema de bolsas de aire:

#### Advertencia

Puede resultar severamente lesionado o morir en un choque si no utiliza su cinturón de seguridad, incluso con bolsas de aire. Las bolsas de aire están diseñadas para operar con los cinturones de seguridad, no para reemplazarlos. Además, las bolsas de aire no están diseñadas para inflarse en cada choque. Los cinturones de seguridad son el único dispositivo de restricción en algunas colisiones. Vea *¿Cuándo se debe inflar una bolsa de aire?* ⇨ 53.

Utilizar su cinturón de seguridad durante un choque ayuda a reducir la posibilidad de golpear objetos dentro del vehículo o ser expulsado de éste. Las bolsas de aire  
(Continúa)

**Advertencia (Continúa)**

son "restricciones adicionales" a los cinturones de seguridad. Todas las personas que estén dentro del vehículo deben utilizar el cinturón de seguridad adecuadamente, ya sea que exista o no una bolsa de aire para ellas.

**⚠ Advertencia**

Debido a que las bolsas de aire se inflan con gran fuerza y más rápido que un parpadeo, cualquier persona que golpeen, o que se encuentre muy cerca de una bolsa de aire al inflarse, puede resultar gravemente lesionada o muerta. No se siente innecesariamente cerca de ninguna bolsa de aire, como ocurriría si se sentara en el borde del asiento o si se inclinara hacia delante. Los cinturones de seguridad ayudan a mantenerlo en posición antes y durante un choque. Siempre utilice un cinturón de seguridad, incluso con bolsas de aire. El conductor se debe sentar tan atrás como sea posible siempre y cuando pueda conservar el

(Continúa)

**Advertencia (Continúa)**

control del vehículo. Los cinturones de seguridad y las bolsas de aire del pasajero exterior delantero son más efectivos cuando se sienta completamente hacia atrás y vertical en el asiento con ambos pies sobre el piso.

Los ocupantes no se deben recargar sobre o dormir contra la puerta o las ventanas laterales en posiciones de asientos con bolsas de aire de impacto lateral montadas en el asiento y/o bolsas de aire de riel de techo.

**⚠ Advertencia**

Los niños que estén recargados contra, o muy cerca de, cualquier bolsa de aire cuando se infle pueden lastimarse seriamente o morir. Siempre asegure a los niños adecuadamente dentro del vehículo. Para leer cómo, vea *Niños Mayores* ⇨ 61 o *Sistemas de Restricción para Niños* ⇨ 62.



Hay una luz de disponibilidad de bolsa de aire en el grupo de instrumentos, que muestra el símbolo de la bolsa de aire.

El sistema verifica que el sistema eléctrico de la bolsa de aire no tenga descomposturas. La luz le indica si existe un problema eléctrico. Vea *Luz de disponibilidad de bolsa de aire* ⇨ 95.



## ¿En dónde están las bolsas de aire?

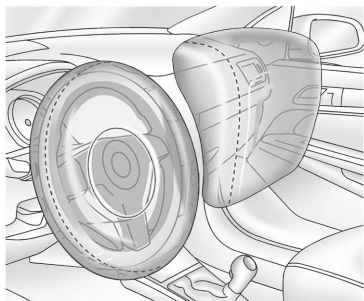

La bolsa de aire frontal del conductor está en el centro del volante de conducción.

La bolsa de aire delantera del pasajero exterior está en el lateral del tablero de instrumentos.



Se muestra el lado del conductor. El lado del pasajero es similar

Las bolsas de aire laterales para el conductor y el pasajero delantero exterior están en el área del respaldo más cercana a la puerta.



Se muestra el lado del conductor. El lado del pasajero es similar

Las bolsas de aire de riel de techo para el conductor, el pasajero del asiento delantero exterior y los pasajeros traseros exteriores están en el techo, arriba de las ventanas laterales.

### Advertencia

Si un objeto está entre un ocupante y la bolsa de aire, la bolsa de aire puede no inflarse adecuadamente o podría forzar el objeto hacia la persona causando lesiones severas o incluso la muerte. Se debe mantener libre la trayectoria de la bolsa  
(Continúa)

**Advertencia (Continúa)**

de aire al inflarse. No coloque nada entre un ocupante y la bolsa de aire, y no sujete o coloque nada sobre el cubo del volante o sobre o cerca de ninguna otra cubierta de bolsa de aire.

No utilice accesorios de asiento que bloqueen la trayectoria de inflado de una bolsa de aire de impacto lateral montada en el asiento.

Nunca asegure nada al techo de un vehículo con bolsas de aire de riel de techo por medio de una cuerda o atado a través de ninguna puerta o apertura de ventana. Si lo hace, se bloqueará la trayectoria de la bolsa de aire de riel de techo que se infla.

**¿Cuándo se debe inflar una bolsa de aire?**

Este vehículo cuenta con bolsas de aire. Vea *Sistema de bolsas de aire* ⇨ 50. Las bolsas de aire están diseñadas para inflarse si el impacto excede el umbral de despliegue del sistema de bolsa de aire específico. Los umbrales de despliegue se usan para

predecir qué tan severo es probable que sea un choque para permitir que las bolsas de aire se inflen y ayuden a restringir el movimiento de los ocupantes. El vehículo tiene sensores electrónicos que ayudan al sistema de bolsas de aire a determinar la severidad del impacto. Los umbrales de despliegue pueden variar con el diseño específico del vehículo.

Las bolsas de aire frontales están diseñadas para activarse en choques frontales de moderados a severos para ayudar a reducir el potencial de lesiones severas principalmente a la cabeza y pecho del conductor o el pasajero del asiento delantero exterior.

El hecho de que las bolsas de aire frontales se inflen o deban desplegarse, no se basa principalmente en qué tan rápido viaja el vehículo. Depende principalmente de lo que golpee, la dirección del impacto y qué tan rápido se desacelere el vehículo.

Las bolsas de aire delanteras podrían inflarse a diferentes velocidades dependiendo de si el vehículo golpea los objetos de lleno o desde un ángulo, o si el objeto está fijo o en movimiento, es rígido o se deforma, o es ancho o angosto.

No se pretende que las bolsas de aire frontales se inflen durante volcaduras, impactos traseros, o en muchos impactos laterales.

Las bolsas de aire de impacto lateral montadas en asiento están diseñadas para inflarse con golpes laterales moderados a severos, dependiendo de la ubicación del impacto. Estas bolsas de aire también se pueden inflar en algunos impactos frontales de moderados a severos. Las bolsas de aire laterales montadas en los asientos no están diseñadas para inflarse en volcaduras o impactos traseros. La bolsa de aire de impacto lateral montada en el asiento se debe inflar sobre el costado del vehículo que sea golpeado.

Las bolsas de aire de riel de techo están diseñadas para inflarse con golpes laterales moderados a severos, dependiendo de la ubicación del impacto. Además, las bolsas de aire de riel de techo se pueden inflar durante una volcadura o en un impacto frontal severo. Las bolsas de aire de riel de techo no están diseñadas para inflarse durante impactos traseros. Ambas bolsas de aire de módulo de techo pueden inflarse cuando se golpee cualquier lado del vehículo

o si el sistema de detección predice que el vehículo está a punto de volcarse sobre un lado, o durante un impacto frontal grave.

En un choque en particular, nadie puede decir si la bolsa de aire se infló simplemente debido al daño al vehículo o debido a los costos de reparación.

### ¿Qué provoca que se infle una bolsa de aire?

En el caso de despliegue, el sistema de detección envía una señal eléctrica que dispara la liberación de gas desde el inflador. El gas del inflador llena la bolsa de aire hace que la bolsa rompa la cubierta. El inflador, la bolsa de aire y el equipo relacionado son partes del módulo de la bolsa de aire.

Para conocer las ubicaciones de las bolsas de aire, consulte *¿En dónde están las bolsas de aire?* ⇨ 52.

### ¿Cómo se activa una bolsa de aire?

En colisiones frontales de moderadas a severas, incluso los ocupantes con cinturones pueden tener contacto con el volante o el tablero de instrumentos. En colisiones

laterales de moderadas a severas, incluso los ocupantes con cinturones pueden tener contacto con el interior del vehículo.

Las bolsas de aire complementan la protección de los cinturones de seguridad distribuyendo la fuerza del impacto de manera más uniforme sobre el cuerpo de los ocupantes.

Las bolsas de aire de riel de techo habilitadas para volcaduras están diseñadas para ayudar a contener la cabeza y el pecho de los ocupantes en las posiciones de asiento externo en la primer y segunda hilera. Las bolsas de aire de riel de techo habilitadas para volcaduras están diseñadas para ayudar a reducir el riesgo de una expulsión total o parcial en casos de volcadura, aunque ningún sistema puede prevenir tal expulsión.

Pero las bolsas de aire no ayudarían en muchos tipos de colisiones, principalmente debido a que el movimiento del ocupante no es hacia tales bolsas de aire. Vea *¿Cuándo se debe inflar una bolsa de aire?* ⇨ 53.

Las bolsas de aire se deben considerar únicamente como un complemento para los cinturones de seguridad.

### ¿Qué observará después de que se infle una bolsa de aire?

Después de que las bolsas de aire frontales y las de impacto lateral montadas en el asiento se inflan, se desinflan rápidamente, tan rápido que algunas personas pueden no percatarse que las bolsas de aire se inflaron. Las bolsas de aire de riel de techo pueden estar por lo menos infladas parcialmente durante un tiempo después de que se inflen. Algunos componentes del módulo de la bolsa de aire pueden estar calientes durante varios minutos. Vea *¿En dónde están las bolsas de aire?* ⇨ 52 para conocer la ubicación de los módulos de bolsas de aire.

Las partes de la bolsa de aire que entran en contacto con usted pueden estar tibias, pero no demasiado calientes al tacto. Puede haber un poco de humo y polvo que sale de la ventilación de las bolsas de aire desinfladas. El inflado de la bolsa de aire no evita que las personas salgan del vehículo.

#### Advertencia

Cuando la bolsa de aire se infla, puede haber polvo en el aire. Este polvo podría causar problemas de respiración para  
(Continúa)

**Advertencia (Continúa)**

personas con historial de asma u otros problemas respiratorios. Para evitar esto, todas las personas dentro del vehículo deben salir tan pronto como sea seguro hacerlo. Si tiene problemas respiratorios pero no puede salir del vehículo después de que se infle la bolsa de aire, entonces obtenga aire fresco abriendo una ventanilla o una puerta. Si experimenta problemas de respiración después del despliegue de una bolsa de aire, debería buscar atención médica.

El vehículo tiene una función que desbloquea automáticamente las puertas, gira las luces internas, intermitentes de advertencia de peligro y cierra el sistema de combustible después de que se activen las bolsas de aire. La función también puede activarse, sin el inflado de la bolsa de aire, después de un evento que exceda el límite predeterminado. Después de apagar el vehículo y encenderlo de nuevo, el sistema de combustible regresará a la operación normal; las puertas se pueden bloquear, y las luces interiores se pueden apagar, y las Intermitentes de advertencia de peligro se pueden apagar usando los controles para

tales funciones. Si cualquiera de estos sistemas se daña en el accidente, pueden no operar normalmente.

**⚠ Advertencia**

Un choque con fuerza suficiente para activar las bolsas de aire puede dañar también funciones importantes del vehículo, como el sistema de combustible, frenos y sistema de dirección, etc. Aunque el vehículo presente aparentemente condiciones adecuadas de manejo después de un choque, puede haber daños ocultos que dificulten su manejo seguro.

Tenga cuidado en caso que deba intentar arrancar de nuevo el motor después de un choque.

En muchos choques lo suficiente severos para inflar una bolsa de aire, los parabrisas se rompen debido a la deformación del vehículo. También puede ocurrir un rompimiento adicional del parabrisas a partir de la bolsa de aire del pasajero frontal exterior.

- Las bolsas de aire están diseñadas para inflarse sólo una vez. Después que la bolsa de aire se infla, necesitará algunas partes nuevas para el sistema de bolsa de aire. Si no las obtiene, el sistema de bolsa de aire no estará ahí para protegerlo en otro choque. El sistema nuevo incluirá módulos de bolsa de aire y posiblemente otras partes. El manual de servicio para el vehículo cubre la necesidad de reemplazar otras partes.
- El vehículo tiene un módulo de detección y diagnóstico de choque que registra la información después de un choque. Vea *Grabación de datos y privacidad del vehículo* ⇨ 333 y *Grabadoras de datos eventos* ⇨ 334.
- Sólo permita que técnicos calificados trabajen en el sistema de bolsa de aire. El servicio inadecuado puede significar que el sistema de la bolsa de aire no funcionará adecuadamente. Vea a su distribuidor para que realice el servicio.

## Sistema de detección de pasajeros

El vehículo tiene un sistema de detección de pasajeros para la posición del pasajero delantero exterior. El indicador de estado de la bolsa de aire del pasajero se iluminará sobre la consola superior cuando se encienda el vehículo.



Los símbolos del indicador de estado de la bolsa de aire del pasajero se iluminarán por varios segundos como una verificación del sistema. Entonces, después de varios segundos más, el indicador de estado se iluminará para indicarle el estado de la bolsa de aire delantera del pasajero externo delantero. Vea *Indicador de estado de bolsa de aire del pasajero* ⇨ 96.

El sistema de detección de pasajeros apaga la luz de la bolsa de aire frontal del pasajero delantero exterior en ciertas condiciones. No se afecta ninguna otra bolsa de aire con el sistema de detección de pasajeros.

El sistema de detección de pasajeros funciona con sensores que son parte del cinturón de seguridad y del asiento del pasajero delantero exterior. Los sensores están diseñados para detectar la presencia de un ocupante sentado adecuadamente y determinar si la bolsa de aire del pasajero del asiento delantero se debería activar (si debe inflarse) o no.

De acuerdo con las estadísticas de accidentes, los niños están más seguros cuando están asegurados adecuadamente en un asiento trasero en el asiento de seguridad para niños correcto para su peso y tamaño.

Cuando sea posible, los niños menores de 12 años deben viajar en el asiento trasero.

### Peligro

**NUNCA** use un asiento de seguridad para niños que vea hacia atrás en un asiento protegido por una BOLSAS DE AIRE ACTIVA frente a éste; puede ocurrir la MUERTE o LESIONES SERIAS para el NIÑO.

### Peligro

Si se utiliza un asiento de seguridad para niños orientado hacia atrás en el asiento del pasajero delantero, la bolsa de aire para el asiento del pasajero delantero debe estar desactivada. Esto también aplica para ciertos asientos de seguridad para niños orientados hacia el frente como se indica en las tablas que se indican en este manual.

El sistema de detección de pasajeros está diseñado para desactivar la bolsa de aire frontal del pasajero delantero si:

- El asiento del pasajero está libre.
- El sistema determina si un infante está presente en asiento de seguridad para niños.
- El pasajero del asiento delantero retira su peso del asiento por un momento.
- Existe un problema crítico con el sistema de bolsas de aire o el sistema de detección de pasajeros.

Cuando el sistema de detección de pasajeros desactive la bolsa de aire frontal del pasajero del asiento delantero, el indicador de apagado se iluminará y permanecerá

encendido para recordarle que la bolsa de aire está desactivada. Vea *Indicador de estado de bolsa de aire del pasajero* ⇨ 96.

El sistema de detección de pasajeros está diseñado para activar la bolsa de aire frontal del asiento del pasajero delantero en cualquier momento en que el sistema detecte que una persona de tamaño adulto se siente adecuadamente en el asiento del pasajero delantero.

Cuando el sistema de detección de pasajero permite que se active la bolsa de aire, el indicador de encendido se iluminará por aproximadamente un minuto para indicar que la bolsa de aire está activa.

Para algunos niños, incluyendo niños en asientos de seguridad para niños, y para adultos pequeños, el sistema de detección de pasajeros puede o no desactivar la bolsa de aire frontal del asiento del pasajero delantero derecho, dependiendo de la posición de sentado y constitución corporal de la persona. Todas las personas dentro del vehículo que sean demasiado grandes para las los asientos de seguridad para niños deben utilizar el cinturón de seguridad adecuadamente - ya sea que exista o no una bolsa de aire para tal persona.

**Operación incorrecta: Si el Indicador de estado de bolsa de aire del pasajero no está iluminado o el indicador On (encendido) está iluminado para un asiento de seguridad para niños**

El sistema de sensor de pasajeros está diseñado para apagar la bolsa de aire delantera del pasajero exterior si el sistema determina que hay un bebé en un sistema de sujeción. Si se instaló un asiento de seguridad para niños y el indicador de estado de bolsa de aire del pasajero no está iluminado o el indicador On (encendido) está iluminado:

1. Apague el vehículo.
2. Retire el asiento de seguridad para el niño del vehículo.
3. Retire cualquier artículo adicional del asiento tal como mantas, cojines, cubiertas de asiento, calentadores de asiento, o masajeadores de asiento.
4. Vuelva a instalar el asiento de seguridad para niños siguiendo las instrucciones proporcionadas por el fabricante del asiento de seguridad para niños y consulte *Restricciones que aseguran al niño (Con asiento de seguridad)* ⇨ 72.

Asegúrese que el retractor del cinturón de seguridad esté bloqueado jalando el cinturón de hombro completamente hacia afuera del retractor cuando instale el asiento de seguridad para niños, incluso si el asiento de seguridad para niños está equipado con un seguro de cinturón de seguridad. Cuando el seguro del retractor esté ajustado, el cinturón se puede apretar pero no se puede jalar fuera del retractor.

5. Si, después de volver a instalar el asiento de seguridad para el niño y volver a encender el vehículo, el indicador de encendido todavía está iluminado, apague el vehículo. Entonces recline ligeramente el respaldo del vehículo y ajuste el cojín del asiento, si es ajustable, para asegurarse que el respaldo del vehículo no empuje el asiento de seguridad para niños contra el cojín del asiento.

Además asegúrese que el asiento de seguridad para niños no esté atrapado bajo las cabeceras del vehículo. Si esto sucede, ajuste la cabecera. Vea *Cabeceras* ⇨ 34.

6. Vuelva a arrancar el vehículo.

El sistema de detección de pasajero puede o no desactivar la bolsa de aire para un niño en un asiento de seguridad para niños dependiendo del tamaño del niño. Es mejor asegurar el asiento de seguridad del niño en un asiento trasero. Si se utiliza un asiento de seguridad para niños orientado hacia atrás en el asiento del pasajero delantero, se debe desactivar la bolsa de aire para el asiento del pasajero delantero. Esto también aplica para ciertos asientos de seguridad para niños orientados hacia el frente como se indica en las tablas que se indican en este manual.

**Operación incorrecta: Si el Indicador de Apagado se ilumina para un ocupante adulto**



Si una persona de tamaño adulto se sienta en el asiento del pasajero delantero, pero el indicador de apagado está iluminado, podría ser porque tal persona no está sentada adecuadamente en el asiento o que la función de bloqueo del sistema para niños está activada. Realice los siguientes pasos para permitir que el sistema detecte a esa persona y active la bolsa de aire frontal del asiento del pasajero delantero:

1. Apague el vehículo.

2. Retire cualquier material adicional del asiento, tal como mantas, cojines, cubiertas de asiento, calentadores de asiento, o masajeadores de asiento.
3. Coloque el respaldo en posición completamente vertical.
4. Pida que la persona se siente de forma vertical en el asiento, centrado en el cojín del asiento, con las piernas extendidas cómodamente.
5. Si tira por completo de la porción del hombro del cinturón, se activará la función de bloqueo de restricción de niños. Esto puede causar involuntariamente que el sistema de detección de pasajeros desactive la bolsa de aire para ciertos tamaños de adultos en el vehículo. Si esto sucede, desabroche el cinturón, deje que se retraiga completamente y a continuación vuelva a colocar el cinturón de seguridad sin jalarlo completamente.
6. Vuelva a arrancar el vehículo y pida que la persona permanezca en esta posición durante dos o tres minutos después de que se ilumine el indicador de encendido.

**⚠ Advertencia**

Si la bolsa de aire del pasajero externo delantero se apaga para un ocupante de tamaño adulto, la bolsa de aire no podrá inflarse y ayudar a proteger a esa persona en un accidente, lo que resulta en un incremento de riesgo de lesiones serias o incluso la muerte. Un ocupante de tamaño adulto no debería ocupar el asiento del pasajero externo delantero, si el indicador apagado de la bolsa de aire del pasajero está iluminada.

**Factores adicionales que afectan la operación del sistema**

Los cinturones de seguridad ayudan a mantener al pasajero en su posición sobre el asiento durante maniobras y frenado del vehículo, lo que ayuda que el sistema de detección de pasajero conserve el estado de la bolsa de aire del pasajero. Vea "Cinturones de seguridad" y "Asientos de seguridad para niños" en el Índice para obtener información adicional sobre la importancia del uso adecuado de los asientos de seguridad.

Una capa gruesa de material adicional, tal como una manta o cojín, o equipo posventa tal como cubiertas de asiento, calentadores de asiento, y masajeadores de asiento pueden afectar qué tan bien opere el sistema de detección del pasajero. Recomendamos que no use cubiertas de asiento u otro equipo posventa excepto cuando sea aprobado por GM para su vehículo específico. Vea *Agregar equipo a vehículos equipados con bolsa de aire* ⇨ 60 para obtener más información sobre las modificaciones que pueden afectar la operación del sistema.

El indicador de encendido se puede iluminar si se coloca un objeto sobre un asiento desocupado, tal como un portafolios, una bolsa de mano, bolsa de supermercado, una computadora portátil "laptop" u otro dispositivo electrónico. Si no desea que ocurra esto, retire el objeto indeseado del asiento.

**⚠ Advertencia**

Guardar artículos debajo del asiento del pasajero o entre el cojín del asiento del pasajero y el respaldo puede interferir con la operación adecuada del sistema de detección de pasajero.

**Dar servicio a vehículos equipados con bolsa de aire**

Las bolsas de aire afectan cómo se debe dar servicio al vehículo. Hay partes del sistema de bolsa de aire en varios lugares alrededor del vehículo. Su distribuidor y el manual de servicio tienen información respecto al servicio del vehículo y el sistema de bolsa de aire.

**⚠ Advertencia**

Una bolsa de aire se puede inflar durante un servicio inadecuado, hasta un lapso de 10 segundos después de que el vehículo se apague y se desconecte la batería. Puede resultar lastimado si está cerca de una bolsa de aire cuando se infle. Evite los conectores amarillos. Probablemente son parte del sistema de la bolsa de aire. Asegúrese de seguir los procedimientos de servicio adecuados, y asegúrese que la persona que realiza el trabajo esté calificada para ello.



## Agregar equipo a vehículos equipados con bolsa de aire

Al agregar objetos que cambien el marco del vehículo, el sistema de defensa, la altura, el extremo frontal o el metal de la placa lateral, podrían evitar que el sistema de bolsa de aire funcione adecuadamente.

La operación del sistema de bolsa de aire también puede ser afectada por el cambio, incluyendo la reparación o reemplazo incorrectos, de cualquier parte de las siguientes:

- Sistema de bolsa de aire, incluyendo módulos de bolsa de aire, sensores de impacto frontal o lateral, módulo de detección y diagnóstico, o cableado de bolsa de aire
- Asientos delanteros, incluyendo, costuras o cierres
- Cinturones de seguridad
- Volante, tablero de instrumentos, consola superior, moldura de techo, o moldura decorativa del pilar
- Sellos interiores de puerta, incluyendo altavoces

Su distribuidor y el manual de servicio tienen información sobre la ubicación de los módulos y sensores de la bolsa de aire, módulo de detección y diagnóstico, y el cableado de la bolsa de aire junto con los procedimientos de reemplazo adecuados.

Además, el vehículo tiene un sistema de detección de pasajero para la posición del pasajero frontal lateral, que incluye sensores que son parte del asiento del pasajero. El sistema de detección de pasajero puede no operar adecuadamente si la moldura original del asiento es reemplazado con cubiertas, tapices o revestimiento que no pertenezcan a GM o diseñados para un vehículo diferente. Cualquier objeto, tal como un calentador de asiento posventa o una almohadilla o dispositivo de mejora de confort, instalado bajo o sobre la tela del asiento, también podría interferir con la operación del sistema de detección de pasajero. Esto podría prevenir el despliegue adecuado de la(s) bolsa(s) de aire del pasajero o prevenir que el sistema de detección de pasajero desactive adecuadamente la(s) bolsa (s) de aire del pasajero. Vea *Sistema de detección de pasajeros* ⇨ 56.

Si el vehículo tiene bolsas de aire de riel de techo para volcadura, vea *Diferentes tamaños de llantas y ruedas* ⇨ 285 para obtener información adicional importante.

Si el vehículo se debe modificar debido a alguna discapacidad y no sabe si estas modificaciones afectarán el sistema de bolsas de aire, o si tiene preguntas sobre la afectación al sistema de bolsas de aire al modificar el vehículo por cualquier otro motivo, llame al Centro de atención al cliente. Vea *Oficinas de atención al cliente* ⇨ 329.

## Revisión del sistema de las bolsas de aire

El sistema de bolsas de aire no necesita mantenimiento o reemplazo programado regularmente. Asegúrese que la luz de disponibilidad de bolsa de aire esté funcionando. Vea *Luz de disponibilidad de bolsa de aire* ⇨ 95.

**Precaución**

Si la cubierta de una bolsa de aire está dañada, abierta, o rota, la bolsa de aire puede no funcionar adecuadamente. No abra o rompa las cubiertas de la bolsa de aire. Si cualquier cubierta de bolsa de aire está abierta o rota, pida que se reemplace la cubierta de la bolsa de aire y/o el módulo de la bolsa de aire. Vea *¿En dónde están las bolsas de aire?* ⇨ 52 para conocer la ubicación de los módulos de bolsas de aire. Vea a su concesionario para que realice el servicio.

## Reemplazo de partes del sistema de bolsa de aire después de una colisión

**⚠ Advertencia**

Un choque puede dañar los sistemas de la bolsa de aire en el vehículo. Un sistema de bolsa de aire dañado puede no protegerlo y a su(s) pasajero(s) durante un choque, resultando en lesiones serias o incluso la muerte. Para ayudar a asegurar que los sistemas de

(Continúa)

**Advertencia (Continúa)**

bolsa de aire funcionen adecuadamente después de un choque, pida que sean inspeccionados y se realicen las sustituciones necesarias tan pronto como sea posible.

Si una bolsa de aire se infla, necesitará reemplazar las partes del sistema de bolsa de aire. Vea a su distribuidor para que realice el servicio.

Si la luz de disponibilidad de bolsa de aire permanece encendida después de que se arranca el vehículo o se enciende mientras conduce, el sistema de bolsa de aire puede no funcionar adecuadamente. Haga revisar inmediatamente el vehículo. Vea *Luz de disponibilidad de bolsa de aire* ⇨ 95.

**Restricciones para niños****Niños Mayores**

### Uso de cinturón de seguridad correcto para niños mayores

Los niños mayores que hayan excedido el tamaño para los asientos de refuerzo deben usar los cinturones de seguridad del vehículo. Consulte *Cómo usar correctamente los cinturones de seguridad* ⇨ 44.

Las instrucciones del fabricante que vienen con el asiento elevado mencionan los límites de peso y altura para esa elevación. Utilice un asiento elevado con el cinturón de

seguridad de tres puntos (regazo-hombro) hasta que el niño pase la siguiente prueba de ajuste adecuada:

- Siéntelo completamente hacia atrás sobre el asiento. ¿Las rodillas se doblan en el borde del asiento? Si es así, continúe. Si no, regrese el asiento elevado.
- Abroche el cinturón de regazo-hombro. ¿El cinturón de hombro queda sobre el hombro? Si es así, continúe. Si no, entonces regrese al asiento elevado.
- ¿El cinturón del regazo se ajusta bajo y firme sobre las caderas, tocando los muslos? Si es así, continúe. Si no, regrese el asiento elevado.
- ¿Puede mantenerse adecuadamente el ajuste del cinturón de seguridad durante todo el viaje? Si es así, continúe. Si no, regrese el asiento elevado.

### Peligro

- Las estadísticas de accidentes muestran que los niños están más seguros si están en el asiento trasero y usan un cinturón de seguridad de una manera adecuada.

(Continúa)

### Peligro (Continúa)

- Los niños que no usen el cinturón de seguridad pueden salir proyectados en un choque.
- Siempre que un niño esté ocupando un asiento, el cinturón de regazo debe estar en una posición baja cerca de las caderas, tocando los muslos del niño. Esto evita la carga al abdomen en un accidente.



### Peligro

Esta imagen muestra a un niño sentado en un asiento con un cinturón de cadera-regazo usado incorrectamente. Si un niño usa el cinturón de esta manera, en un accidente el niño puede sufrir lesiones y el riesgo de muerte.

## Sistemas de Restricción para Niños

Los bebés y niños deben ir en el asiento trasero y tener los cinturones colocados adecuadamente, de acuerdo con los términos de este manual.

Los huesos de la cadera de un niño pequeño son demasiado pequeños de forma que el cinturón de seguridad regular del vehículo puede no permanecer en la posición baja sobre los huesos de la cadera, tal como debería. En su lugar, existe la posibilidad que imponga carga al abdomen y cause lesiones serias o fatales en un accidente.



### ⚠ Peligro

NUNCA use un asiento de seguridad para niños que vea hacia atrás en un asiento protegido por una BOLSA DE AIRE ACTIVA frente a éste; puede ocurrir la MUERTE o LESIONES SERIAS para el NIÑO.

### ⚠ Peligro

Si se utiliza un asiento de seguridad para niños orientado hacia atrás en el asiento del pasajero delantero, la bolsa de aire para el asiento del pasajero delantero debe estar desactivada. Esto también aplica para ciertos asientos de seguridad para niños orientados hacia el frente como se indica en las tablas que se indican en este manual.

Vea *Sistema de detección de pasajeros* ⇨ 56.

Cuando se usa un asiento de seguridad para niños, ponga atención a las siguientes instrucciones de uso e instalación y también las incluidas con el asiento de seguridad para niños.

Siempre cumpla con las regulaciones locales y nacionales. En algunos países, el uso de asientos de seguridad para niños está prohibido en ciertos estados.

A



B



C

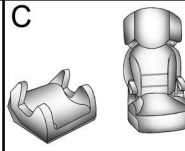

**Modelo A** : Asiento de seguridad para bebé que ve hacia atrás

**Modelo B** : Asiento de seguridad para niños con arnés de cinco puntos (opción convertible)

**Modelo C** : Asiento de refuerzo de posicionamiento de cinturón

Los asientos de seguridad para niños están diseñados para sujetarse con el cinturón de cadera-hombro o anclas ISOFIX. Algunos asientos de seguridad para niño también usan un anclaje superior o pata de soporte.

### Clasificación de asientos de seguridad para niños

Como referencia, los asientos de seguridad para niños disponibles en el mercado se clasifican en función del peso y altura del niño. Observe cuidadosamente las instrucciones de instalación y uso proporcionadas por el fabricante del asiento de seguridad para niños.

### ⚠ Peligro

- Asegúrese que el asiento de seguridad para niños esté instalado adecuadamente. Si el asiento de seguridad para niños no está sujeto adecuadamente, se incrementa el riesgo de lesiones graves en caso de accidente.

(Continúa)

**Peligro (Continúa)**

- No sujete o coloque objetos u otros materiales en el asiento de seguridad para niños.
- No deje objetos sueltos en el vehículo. Durante un impacto, un objeto puede moverse y causar lesiones a los ocupantes.
- Después de un choque, es necesario reemplazar el asiento de seguridad para niños ya que puede haber sufrido daños no visibles.
- Siempre asegure a su niño en un asiento de seguridad para niños, incluso en viajes cortos.
- Permita que los niños entren y salgan del vehículo sólo del lado contrario al tráfico.

**⚠ Advertencia**

- Cuando lleve a un niño, siga los procedimientos para transporte del niño establecidos por las leyes locales.  
(Continúa)

**Advertencia (Continúa)**

- En algunos países, el uso de asientos de seguridad para niños está prohibido en ciertos estados.
- Después de retirar al niño del vehículo, mantenga el asiento de seguridad para niños sujeto con el cinturón de seguridad o ISOFIX, para evitar que el asiento de seguridad para niños sea arrojado hacia el frente en caso de frenado repentino.

Asegúrese que el asiento de seguridad para niños:

- Esté instalado de acuerdo con las instrucciones proporcionadas por el fabricante del asiento de seguridad para niños.
- Tenga la etiqueta de aprobación de certificación de las regulaciones de seguridad, en términos de las leyes locales.
- Sea adecuado para su vehículo.

**Selección de asiento de seguridad para niños correcto**

Los asientos traseros son una ubicación más segura para asegurar un asiento de seguridad para niños.

Los infantes deben viajar viendo hacia atrás en el vehículo tanto como sea posible. Esto asegura que la columna del niño, que todavía es muy débil, esté bajo menos esfuerzo en el caso de un choque.

Los bebés y niños pequeños deben viajar viendo hacia atrás en el vehículo tanto como sea posible. Esto asegura que la columna del niño, que todavía es muy débil, esté bajo menos esfuerzo en el caso de un choque. La tabla describe las recomendaciones de la Academia Estadounidense de Pediatría sobre cuándo un niño debe pasar a la siguiente fase de asiento de seguridad para niños. Lea las instrucciones del fabricante del asiento de seguridad para niños para determinar el límite de peso y altura del niño. Consulte *Niños Mayores* ⇨ 61 para la prueba de ajuste del cinturón de seguridad.

Niño	Tamaño, altura, peso o edad de niño	Tipo de asiento de seguridad recomendado
Bebés y niños pequeños	Niños de dos años o menos y que no han alcanzado los límites de altura o peso de su asiento de seguridad para niños	Ya sea un portabebés o un asiento de seguridad para niños convertible, mirando hacia atrás en un asiento trasero del vehículo
Niños pequeños	Niños de por lo menos dos años o que han superado el límite de altura o peso de su asiento de seguridad para niños orientado hacia atrás	Asiento de seguridad para niños orientado hacia adelante con un arnés de cinco puntos, orientado hacia adelante en un asiento trasero del vehículo
Niños más grandes	Niños que rebasaron la altura para su asiento de seguridad para niños que ve al frente, pero que son demasiado pequeños para adaptarse al cinturón de seguridad del vehículo.	Asiento de refuerzo de posicionamiento del cinturón y el cinturón de seguridad del vehículo, sentados en un asiento trasero del vehículo
Niños demasiado grandes para asientos de seguridad para niños	Niños de 12 años o menos, que hayan superado el límite de altura o peso de su asiento de refuerzo y pasen la prueba de ajuste del asiento.	Cinturón de seguridad del vehículo, sentado en el asiento trasero del vehículo

General Motors recomienda usar un asiento de seguridad para niños de GM genuino.

Asegúrese que el asiento de seguridad para niños que se va a instalar sea compatible con el tipo de vehículo.

Asegúrese que la ubicación de montaje del asiento de seguridad para niños dentro del vehículo sea correcta de acuerdo con las tablas incluidas en este manual. Vea *Dónde poner el sistema de retención infantil* ⇨ 66.

Las disposiciones establecidas por las leyes tienen prioridad sobre las disposiciones de este manual.

**⚠ Peligro**

Nunca use un cinturón de seguridad sencillo con un adulto y un niño. Durante un impacto, el cinturón de seguridad ejercerá fuerte presión en el niño, causando lesiones serias o fatales.

Nunca permita que dos niños compartan el mismo cinturón de seguridad. Ambos podrían sufrir lesiones serias en un accidente.

**⚠ Peligro**

Los bebés y niños nunca se deben llevar sentados en las piernas de otro ocupante.

Aunque el bebé no pese mucho, será demasiado pesado durante un accidente y será imposible sostenerlo, incluso si el ocupante está sujeto al cinturón de seguridad.



**Dónde poner el sistema de retención infantil**



**⚠ Peligro**

NUNCA use un asiento de seguridad para niños que vea hacia atrás en un asiento protegido por una BOLSA DE AIRE ACTIVA frente a éste; puede ocurrir la MUERTE o LESIONES SERIAS para el NIÑO.

**⚠ Peligro**

Si se utiliza un asiento de seguridad para niños orientado hacia atrás en el asiento del pasajero delantero, la bolsa de aire para el asiento del pasajero delantero debe estar desactivada. Esto también aplica para ciertos asientos de seguridad para niños orientados hacia el frente como se indica en las tablas que se indican en este manual.

**Idoneidad de instalación de asiento de seguridad para niños ISOFIX**

La siguiente tabla muestra las opciones permisibles para instalar un asiento de seguridad para niños ISOFIX con soportes ISOFIX.

Posiciones ISOFIX de vehículo						
Clase de peso y edad	Clase de tamaño	Accesorio	Asiento delantero del pasajero		Asientos Traseros	
			Bolsa de aire activada	Bolsa de aire desactivada	En los asientos traseros externos	En el asiento central trasero
Grupo 0: Hasta 10 kg o aprox. 10 meses	G	ISO/L2	X	X	X	X
	F	ISO/L1	X	X	X	X
	E	ISO/R1	X	X	IL3	X
Grupo 0+: Hasta 13 kg o aprox. 2 años	E	ISO/R1	X	X	IL3	X
	D	ISO/R2	X	X	IL3	X
	C	ISO/R3	X	X	IL3	X
Grupo I: 9 a 18 kg o aprox. 8 meses a 4 años	D	ISO/R2	X	X	IL3, 4	X
	C	ISO/R3	X	X	IL3, 4	X
	B	ISO/F2	X	X	IL, IUF3, 4	X
	B1	ISO/F2X	X	X	IL, IUF3, 4	X
	A	ISO/F3	X	X	IL, IUF3, 4	X
Grupo II: 15 a 25 kg o aprox. 3 a 7 años	-	-	X	X	IL3, 4	X
Grupo III: 22 a 36 kg o aprox. 6 a 12 años	-	-	X	X	IL3, 4	X



Posiciones ISOFIX de vehículo						
Clase de peso y edad	Clase de tamaño	Accesorio	Asiento delantero del pasajero		Asientos Traseros	
			Bolsa de aire activada	Bolsa de aire desactivada	En los asientos traseros externos	En el asiento central trasero
IL: adecuado para sistemas de asiento de seguridad ISOFIX particulares de las categorías 'vehículo específico', 'restringido' o 'semi-universal'. El sistema de asiento de seguridad ISOFIX debe ser aprobado para el tipo de vehículo específico (consulte la lista de tipo de vehículo del sistema de asiento de seguridad para niños)						
IUF: adecuado para sistemas de asiento de seguridad para niños que ven al frente ISOFIX de categoría universal aprobados para uso en esta clase de peso						
X: no se aprueba ningún sistema de asiento de seguridad para niños ISOFIX en esta clase de peso						
3 = Mueva el asiento delantero respectivo al frente del sistema de seguridad para niños hacia el frente tanto como sea necesario.						
4 = Ajuste la cabecera respectiva conforme sea necesario o retírela si se requiere.						

Clase de tamaño ISOFIX y dispositivo de asiento:

**A – ISO/F3** : Asiento de seguridad para niños que ve al frente para niños de tamaño máximo en la clase de peso de 9 a 18 kg.

**B – ISO/F2** : Asiento de seguridad para niños que ve al frente para niños más pequeños en la clase de peso de 9 a 18 kg.

**B1 - ISO/F2X** : Asiento de seguridad para niños que ve al frente para niños más pequeños en la clase de peso de 9 a 18 kg.

**C - ISO/R3** : Asiento de seguridad para niños que ve hacia atrás para niños de tamaño máximo en la clase de peso hasta 18 kg.

**D - ISO/R2** : Asiento de seguridad para niños que ve hacia atrás para niños más pequeños en la clase de peso hasta 18 kg.

**E - ISO/R1** : Asiento de seguridad para niños que ve hacia atrás para niños pequeños en la clase de peso hasta 13 kg.

### Ubicaciones de instalación de restricción para niños

La siguiente tabla muestra las opciones permisibles para sujetar un asiento de seguridad para niños con un cinturón de seguridad de tres puntos.

Clase de peso y edad	Posiciones de asiento			
	Asiento delantero del pasajero		Asientos Traseros	
	Bolsa de aire activada	Bolsa de aire desactivada	En los asientos traseros externos	En el asiento central trasero
Grupo 0: Hasta 10 kg o aprox. 10 meses	X	U1, 2	U/L3	U
Grupo 0+ : Hasta 13 kg o aprox. 2 años	X	U1, 2	U/L3	U
Grupo I: 9 a 18 kg o aprox. 8 meses a 4 años	X	U1, 2	U/L3, 4	U4
Grupo II : 15 a 25 kg o aprox. 3 a 7 años	U1, 2	X	U/L3, 4	U4
Grupo III : 22 a 36 kg o aprox. 6 a 12 años	U1, 2	X	U/L3, 4	U4
U : Idoneidad universal junto con cinturón de seguridad de tres puntos.				
L : Adecuado para sistemas de asiento de seguridad para niños particulares de las categorías 'vehículo específico', 'restringido' o 'semi-universal'. El sistema de asiento de seguridad para niños debe ser aprobado para el tipo de vehículo específico (consulte la lista de tipo de vehículo del sistema de asiento de seguridad para niños).				
X : No se permite un sistema de asiento para niños en esta ubicación y en esta clase de peso.				
1 = Ajuste el respaldo en su posición casi vertical y mueva el asiento lo más atrás posible mientras asegura que el cinturón pase al frente desde el punto de anclaje superior.				
2 = Mueva el ajuste de altura del asiento hacia arriba conforme sea necesario y ajuste el ángulo del respaldo del asiento tanto como sea necesario a una posición vertical para asegurar que el cinturón esté apretado en el lado de la hebilla.				
3 = Mueva el asiento delantero respectivo al frente del sistema de seguridad para niños hacia el frente tanto como sea necesario.				
4 = Ajuste la cabecera respectiva conforme sea necesario o retírela si se requiere.				

**⚠ Peligro**

Un niño se puede lastimar seriamente o morir durante un choque si el asiento con retención infantil no está asegurado adecuadamente en el vehículo. Asegure el asiento de seguridad para niños adecuadamente en el vehículo usando el cinturón de seguridad del vehículo, siguiendo las instrucciones que vienen con tal asiento de seguridad para niños y las instrucciones de este manual.

**Reemplazo de las partes del sistema LATCH después de una colisión****⚠ Advertencia**

Un choque puede dañar el sistema LATCH del vehículo. Un sistema LATCH dañado puede no asegurar adecuadamente el asiento con retención infantil, lo que puede resultar en lesiones severas o incluso la muerte durante un choque. Para ayudar a asegurarse que el sistema LATCH funcione adecuadamente después de un choque, pida a su concesionario que inspeccione el sistema y realice las sustituciones necesarias tan pronto como sea posible.

Si el vehículo tiene un sistema LATCH y estaba en uso durante un choque, se pueden necesitar partes nuevas para el sistema LATCH.

Pueden ser necesarias partes nuevas y reparaciones incluso si el sistema LATCH no estaba en uso durante el choque.

**Sistemas de Restricción para Niños ISOFIX****Asiento trasero**

Los anclajes ISOFIX están situados cerca del pliegue entre el respaldo del asiento y el cojín del asiento y se identifican con el símbolo .

Sujete los asientos de seguridad para niños ISOFIX aprobados para el vehículo a las anclas ISOFIX.

Las posiciones del asiento de seguridad para niños ISOFIX del vehículo específico están marcadas en la tabla "Idoneidad de instalación de asiento de seguridad para niños ISOFIX". Vea *Dónde poner el sistema de retención infantil* ⇨ 66.

### Aseguramiento de asiento de seguridad para niños a anclas ISOFIX

1. Coloque el asiento de seguridad para niños en el frente del asiento en el que se instalará.
2. Asegure las conexiones ISOFIX a las anclas ISOFIX siguiendo las instrucciones que se incluyeron con el asiento de seguridad para niños.
3. Asegure que el asiento de seguridad para niños esté instalado firmemente al asiento.
4. Se debe usar una correa de anclaje superior o una pata de soporte además de las anclas ISOFIX.

### Anclajes de atadura superior del vehículo



Los anclajes de atadura superior están ubicados en la parte posterior de los respaldos de segunda fila y siempre están alineados con los asientos traseros y se identifican con el símbolo .

No sujete nada además de un sistema de asiento de seguridad para niños a los anclajes de atadura superior del vehículo.

### Instrucciones para sujetar el asiento de seguridad para niños al anclaje de atadura superior:

1. Si el fabricante del asiento de seguridad para niños recomienda que se sujete una atadura superior, sujete y apriete la atadura superior al anclaje de atadura superior, si está equipado. Refiérase a las instrucciones del asiento con retención infantil y a los siguientes pasos:
  - 1.1 Encuentre el anclaje de atadura superior.
  - 1.2 Dirija, sujete, y apriete la atadura superior de acuerdo con las instrucciones de asiento de seguridad para niños y las siguientes instrucciones:

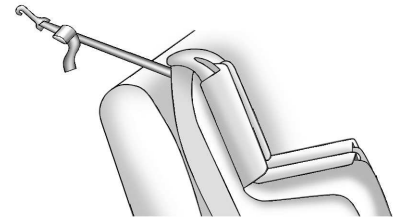

Si la posición que usa no tiene cabecera o reposacabezas y utiliza una atadura sencilla, dirija la atadura sobre el respaldo.

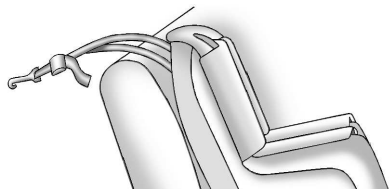

Si la posición que usa no tiene cabecera o reposacabezas y utiliza una atadura dual, dirija la atadura sobre el respaldo.

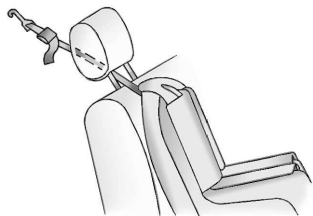

Si la posición que está utilizando tiene un apoyacabezas o un soporte de cabeza y está utilizando sólo una atadura, pase la correa por debajo de la cabecera o del apoyacabezas así como entre las barras de la cabecera o del apoyacabezas.

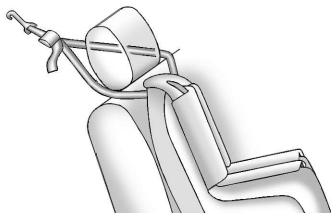

Si la posición que está utilizando tiene un reposacabezas o una cabecera y está utilizando doble correa, levante el reposacabezas o la cabecera y pase la correa por debajo del reposacabezas o de la cabecera así como alrededor de las barras del reposacabezas o de la cabecera.

Si el asiento de seguridad para niños está instalado junto a un asiento central, asegúrese que el anclaje superior no interfiera con el cinturón de hombro/retractor de la posición del asiento central. Si lo hace, encuentre otra posición de asiento adecuada para instalar el asiento de seguridad para niños.

2. Asegúrese que el gancho del anclaje de atadura superior del asiento de seguridad para niños esté completamente cerrado y asegurado al anclaje de atadura superior.

### Restricciones que aseguran al niño (Con asiento de seguridad)

Los asientos traseros son la ubicación más conveniente para sujetar un asiento de seguridad para niños. Vea *Dónde poner el sistema de retención infantil* ⇨ 66.

Los bebés y niños deben ir en el asiento trasero y tener los cinturones colocados adecuadamente, de acuerdo con los términos de este manual.

#### Peligro

NUNCA use un asiento de seguridad para niños que vea hacia atrás en un asiento protegido por una BOLSA DE AIRE ACTIVA frente a éste; puede ocurrir la MUERTE o LESIONES SERIAS para el NIÑO.

**⚠ Peligro**

Si se utiliza un asiento de seguridad para niños orientado hacia atrás en el asiento del pasajero delantero, la bolsa de aire para el asiento del pasajero delantero debe estar desactivada. Esto también aplica para ciertos asientos de seguridad para niños orientados hacia el frente como se indica en las tablas que se indican en este manual.

Vea *Sistema de detección de pasajeros* ⇨ 56.

Si la restricción para niños utiliza una atadura superior, consulte en *Sistemas de Restricción para Niños ISOFIX* ⇨ 70 las ubicaciones del anclaje de atadura superior.

No asegure el asiento de seguridad para niños en una posición sin el anclaje de atadura superior si la ley nacional o local requiere que se ancle la atadura superior, o si las instrucciones incluidas con el asiento de seguridad para niños dicen que se debe anclar la atadura superior.

Cuando se utiliza un cinturón de seguridad de tres puntos para asegurar la restricción para niños en esta posición, siga las instrucciones que vienen con la restricción para niños y las siguientes instrucciones:

1. Coloque el asiento con retención infantil sobre el asiento.
2. Tome la placa del seguro, y pase las porciones de cintura y hombro del cinturón de seguridad del vehículo a través o alrededor del asiento de seguridad. Asegúrese que el tejido del cinturón de seguridad se enrute tan directo como sea posible, y no quede atrapado en las manijas de asiento o la moldura de plástico. Las instrucciones del asiento con retención infantil le mostrarán cómo hacerlo.
3. Empuje la placa de cerrojo dentro del broche hasta que escuche un sonido de clic.

Coloque el botón de liberación sobre la hebilla, lejos del sistema de asiento de seguridad para niños, de tal forma que el cinturón de seguridad se desabroche rápidamente si es necesario.

El botón de liberación usado para liberar la placa de seguro debe ser visible y no estar oculta por el asiento de seguridad para niños. No debe haber contacto directo del asiento de seguridad para niños al botón de liberación.

4. Jale el cinturón de hombro completamente fuera del retractor para ajustar el seguro. Cuando el seguro del retractor esté ajustado, el cinturón se puede apretar pero no se puede jalar fuera del retractor.
5. Siga las instrucciones en el manual del propietario del asiento de seguridad para apretar y bloquear el asiento de seguridad para niños al utilizar el cinturón de seguridad del vehículo.
6. Intente jalar el cinturón fuera del retractor para asegurarse que el retractor esté asegurado. Si el retractor no está asegurado, repita los Pasos 4 y 5.
7. Si el asiento con retención infantil tiene una atadura superior, siga las instrucciones del fabricante del asiento con retención infantil respecto al uso de la atadura superior. Vea *Sistemas de Restricción para Niños ISOFIX* ⇨ 70.

8. Antes de colocar un niño en el asiento con retención infantil asegúrese que esté sujeto firmemente en su lugar. Empuje y jale el asiento de seguridad para niños en diferentes direcciones para cerciorarse de que esté seguro.

Para remover el asiento de seguridad, siga las instrucciones del manual del propietario del asiento de seguridad para desbloquearlo. Desabroche el cinturón de seguridad del vehículo y permítale regresar a la posición guardada. Si la atadura superior está sujeta al anclaje de atadura superior, desconéctela.

## Almacenamiento

### Compartimientos de almacenamiento

Compartimientos de almacenamiento .....	75
Almacenamiento del tablero de instrumentos .....	75
Guantera .....	75
Portavasos .....	76
Compartimento de la consola central ...	76

### Características adicionales del almacenamiento

Cubierta de carga .....	76
Sistema de administración de la carga .....	77

### Sistema portaequipajes

Sistema portaequipajes .....	79
------------------------------	----

## Compartimientos de almacenamiento

### ⚠ Advertencia

NO almacene objetos pesados o filosos en los compartimientos de almacenamiento. En un accidente, podrían hacer que se abriera la cubierta y herir a alguien.

## Almacenamiento del tablero de instrumentos

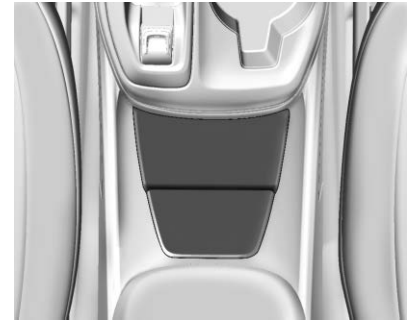
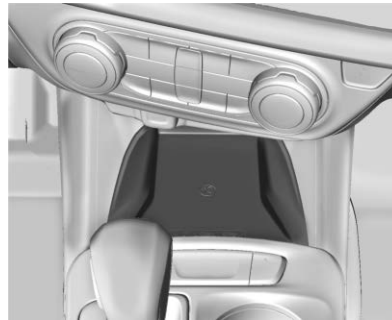

El almacenamiento se usa para artículos pequeños, etc.

### Guantera

Levante la palanca de la guantera para abrirla.



## Portavasos

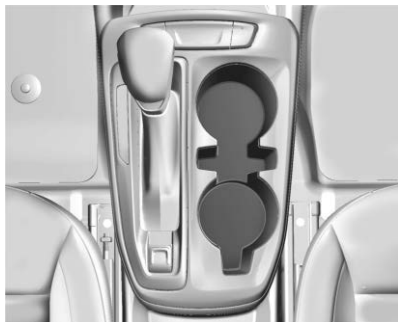

Hay dos portavasos en la consola central.

## Compartimento de la consola central



Hay almacenamiento debajo del descansabrazos en la columna central. Presione el botón y levante para abrir.

## Características adicionales del almacenamiento

### Cubierta de carga

#### Advertencia

Una cubierta de carga sin asegurar puede golpear a las personas en un paro o vuelta repentinos, o en un choque. Almacene la cubierta de carga con seguridad o remuévala del vehículo.

#### Advertencia

No coloque objetos sobre la cubierta de carga. Las paradas o giros repentinos pueden causar que se arrojen objetos en el vehículo. Usted u otros podrían sufrir lesiones.

Si está equipado, la cubierta de carga se puede usar para cubrir artículos en la parte trasera del vehículo.

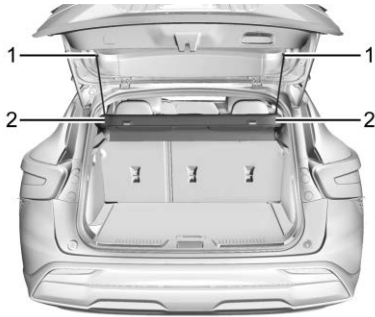

Para retirar la cubierta de carga:

1. Retire las cuerdas de los ganchos en la parte superior de la puerta trasera (1).
2. Desconecte cada extremo de la cubierta de los soportes de pivote en el tablero de moldura (2).

Para instalar la cubierta de carga:

1. Conecte cada extremo de la cubierta a los soportes de pivote en el tablero de moldura (2).
2. Vuelva a conectar ambas cuerdas a los ganchos en la parte superior de la puerta trasera (1).

## Sistema de administración de la carga

### Piso de carga Sedán

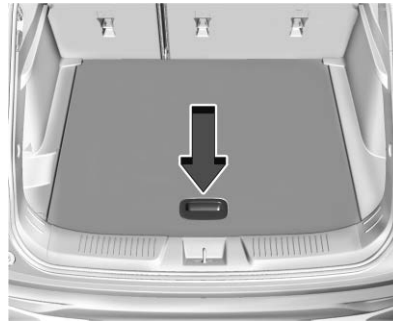

Levante el piso de carga para obtener acceso al sistema de administración de la carga.

Después de guardar los artículos, cerciórese de asegurar correctamente el piso de carga.

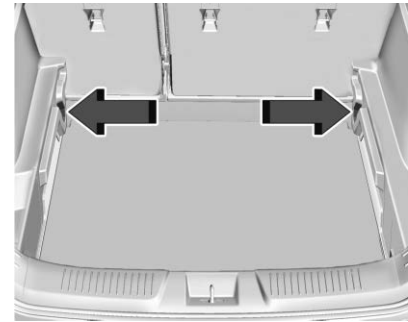

El sistema de administración de carga tiene un ajuste de ángulo para asegurar el piso de carga mientras se retiran los artículos almacenados.

### Piso de carga de vagoneta

El piso de carga de vagoneta está ubicado detrás de los asientos delanteros.

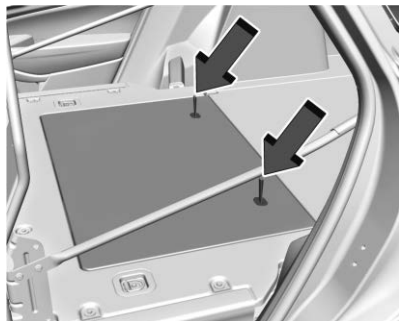

Abra la puerta lateral trasera y retire el tapete de piso en el piso de carga.

Jale las manijas del piso de carga para obtener acceso al sistema de administración de carga.

Después de guardar los artículos, cerciórese de asegurar correctamente el piso de carga.

### Piso de carga deslizable

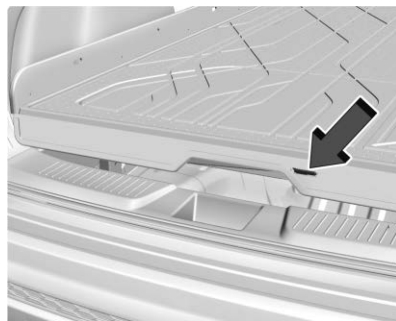
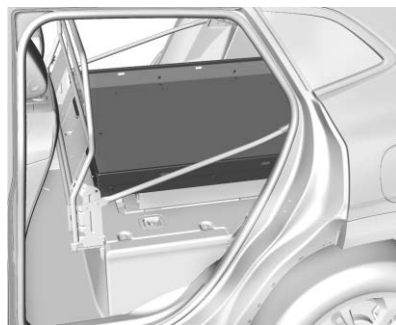

Si está equipado con un piso de carga deslizable, abra la compuerta levadiza y libere el seguro en la charola del piso de carga.



Deslice el piso de carga hacia atrás para obtener acceso al sistema de administración de carga.

Después de guardar los artículos, cerciórese de asegurar correctamente el piso de carga.

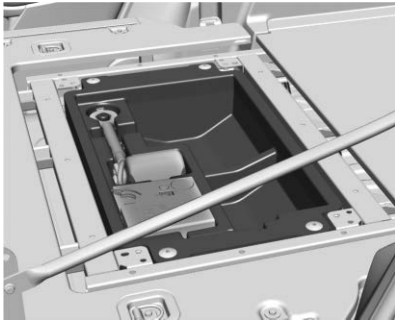

El área de almacenamiento debajo del piso de carga de vagoneta contiene un juego de inflador, una argolla de remolque, y compartimientos adicionales de almacenamiento.

## Sistema portaequipajes

El vehículo puede estar equipado con rieles laterales para un sistema portaequipajes. La carga se debe asegurar con rieles transversales instalados adecuadamente y otros accesorios diseñados para transportar carga. Estos se pueden adquirir a partir de su distribuidor.

### Advertencia

Antes de conducir y ocasionalmente durante un viaje, revise que la carga está asegurada firmemente, que se apoye uniformemente entre los rieles transversales y no bloquee las luces o ventanas del vehículo. Nunca coloque carga directamente sobre el techo del vehículo o permita que la carga cuelgue sobre la parte trasera o lados del vehículo. Nunca coloque carga sin primero instalar adecuadamente rieles transversales y otros accesorios diseñados para transportar carga. Pueden ocurrir lesiones personales, la muerte o daño al vehículo u otras propiedades.

Si se desplaza a una distancia larga, en caminos escabrosos, o a altas velocidades, detenga ocasionalmente el vehículo para cerciorarse de que la carga siga firmemente sujeta en su lugar.

### Límites de peso de carga

No exceda el peso máximo de carga para el sistema portaequipajes, incluyendo el peso de los rieles transversales y cualquier otro accesorio usado para transportar la carga tal como bastidores de bicicletas o cajas de techo. El peso máximo de carga que se puede colocar sobre el sistema portaequipajes es de 100 kg (220 lbs) o el peso designado en las instrucciones que se incluyen con los rieles transversales u otros accesorios de portaequipaje, el que resulte el menor.

### Advertencia

Nunca carga el portaequipajes con más peso del especificado en esta sección. Al subir carga a la rejilla del techo elevará el centro de gravedad del vehículo. Para evitar perder el control del vehículo, evite sobrecargar, altas velocidades, arranques repentinos, giros bruscos, frenado repentino, o maniobras abruptas cuando transporte carga en el bastidor de techo.

El peso de cualquier carga transportada en el sistema portaequipajes se debe incluir en el cálculo del peso cargado del vehículo. No exceda la capacidad máxima del vehículo cuando cargue el vehículo, incluyendo la carga transportada en el sistema portaequipajes y los pasajeros y la carga transportada dentro del vehículo. Para más información sobre la capacidad y carga del vehículo, consulte *Limites de carga del vehículo* ⇨ 185.

## Instrumentos y Controles

### Controles

Ajuste del volante de dirección .....	82
Volante de dirección con calefacción ....	82
Claxon .....	82
Limpiador/lavador de parabrisas .....	83
Limpiador/lavador del medallón .....	84
Brújula .....	85
Reloj .....	85
Tomas de corriente .....	85
Carga inalámbrica .....	86

### Luces de advertencia, marcadores e indicadores

Luces de advertencia, marcadores e indicadores .....	88
Cuadro de instrumentos (Nivel básico) .....	89
Cuadro de instrumentos (Nivel superior) .....	90
Velocímetro .....	91
Odómetro .....	91
Odómetro de viaje .....	91
Tacómetro .....	92
Indicador de combustible .....	92
Indicador de temperatura del refrigerante del motor .....	93
Recordatorios de cinturón de seguridad .....	94

Luz de disponibilidad de bolsa de aire .....	95
Indicador de estado de bolsa de aire del pasajero .....	96
Luz del sistema de carga .....	96
Falla de luz indicadora (Luz Revise el motor) .....	97
Luz de advertencia del sistema de frenos .....	98
Luz de freno eléctrico de estacionamiento .....	99
Luz del freno de estacionamiento eléctrico de servicio .....	99
Luz de advertencia del Sistema de Frenos Antibloqueo (ABS) .....	100
Luz de Asistencia de mantenimiento de carril (LKA) .....	100
Luz de frenado automático de emergencia (AEB) desactivado .....	100
Indicador de vehículo al frente .....	101
Indicador de peatón al frente .....	101
Luz de tracción apagada .....	101
Sistema de control de tracción (TCS)/Luz de control de estabilidad electrónica .....	101
Luz de apagado del control de estabilidad electrónica (ESC) .....	102
Luz de advertencia de Temperatura del refrigerante del motor (Sólo nivel superior) .....	102

Luz de presión de las llantas .....	102
Luz de presión de aceite del motor ....	103
Luz de advertencia de combustible bajo .....	103
Indicador de paro automático (Sólo nivel superior) .....	104
Luz de seguridad .....	104
Luz indicadora de luces altas encendidas .....	104
Recordatorio de luces encendidas .....	104
Luz de control de velocidad constante .....	104
Luz de Control de velocidad constante adaptativo (Sólo nivel superior) .....	105
Luz de Puerta entreabierta .....	105

### Pantallas de información

Centro de información del conductor (DIC) (Nivel básico) .....	105
Centro de información del conductor (DIC) (Nivel superior) .....	107
Estado del vehículo (Sólo nivel superior) .....	109

### Mensajes del vehículo

Mensajes del vehículo .....	112
Mensajes de potencia del motor .....	112
Mensajes de velocidad del vehículo ....	112

## Controles

### Ajuste del volante de dirección



Para ajustar el volante:

1. Jale la palanca hacia abajo.
2. Mueva el volante hacia arriba, hacia abajo, al frente y atrás.
3. Jale la palanca hacia arriba para fijar el volante en su lugar.

No ajuste el volante mientras está conduciendo.

### Volante de dirección con calefacción



 : Si está equipado con volante con calefacción, oprima para encenderlo o apagarlo. Aparece una luz cerca del botón cuando la función está encendida.

El volante toma aproximadamente tres minutos para alcanzar el calor máximo.

### Volante con calefacción automática

Si está equipado con arranque remoto, el volante con calefacción puede encenderse automáticamente durante un arranque remoto junto con los asientos con calefacción cuando hace frío en el exterior. Es posible que el indicador del volante con calefacción se encienda.

Si está equipado con asientos con calefacción automática, el volante con calefacción se encenderá cuando se active el asiento con calefacción automática. El indicador de volante con calefacción mostrará el estado de la calefacción del volante.

### Claxon

Oprima  en la almohadilla del volante para hacer sonar el claxon.

## Limpiador/lavador de parabrisas

Limpiaparabrisas con pasadas intermitentes  
(Se muestra INT)



**INT** : Úselo para pasadas intermitentes o Rainsense, si está equipado y activado. Para ajustar la frecuencia de pasadas, gire la banda hacia arriba para limpiezas más frecuentes o hacia abajo para limpiezas menos frecuentes. Si Rainsense está habilitado, vea “Rainsense” más adelante en esta sección.

**OFF (Apagado)** : Utilice para apagar los limpiadores.

**1X** : Para una sola pasada, mueva brevemente la palanca del limpiaparabrisas hacia abajo. Para varias pasadas, mantenga la palanca del limpiaparabrisas abajo. Limpie la nieve y el hielo de las hojas del limpiador antes de usarlas. Si están congeladas en el parabrisas, aflójelas con cuidado o derrita el hielo. Las hojas dañadas se deben reemplazar. Vea *Cambio de la pluma limpiaparabrisas* ⇨ 256. La nieve o el hielo pesados pueden sobrecargar el motor del limpiador.

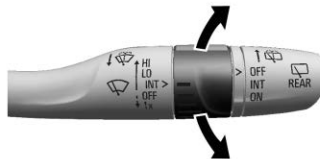

## Estacionamiento de limpiaparabrisas

Si la ignición se apaga mientras los limpiadores estén en LO, HI, o INT, se detendrán inmediatamente.

Si la palanca de los limpiaparabrisas se mueve entonces a OFF antes que se abra la puerta del conductor o dentro de 10 minutos, los limpiaparabrisas se restablecerán y se moverán hasta la base del parabrisas.

Si se mueve la ignición hasta off (apagado) mientras los limpiadores están haciendo pasadas para lavado del parabrisas, los limpiaparabrisas continuarán operando hasta que lleguen a la base del parabrisas.

## Protección de ensamble de brazo del limpiaparabrisas

Cuando utilice un lavado automático de autos, mueva la palanca de los limpiaparabrisas a la posición OFF (APAGADO). Esto desactiva los limpiaparabrisas automáticos Rainsense y/o los limpiaparabrisas manuales.

Con Rainsense, si la transmisión está en N (Neutral) y la velocidad del vehículo es muy baja, los limpiadores se detendrán automáticamente en la base del parabrisas.



La operación del limpiador regresa a normal cuando la transmisión ya no está en N (Neutral) o si se incrementa la velocidad del vehículo.

### Lavaparabrisas

↓  : Jale la palanca del limpiaparabrisas hacia usted para rociar líquido de lavado del parabrisas y activar los limpiaparabrisas. Las escobillas continuarán hasta que se libere la palanca o se alcance el tiempo máximo de lavado. Cuando se libera la palanca del limpiaparabrisas, pueden ocurrir barridos adicionales, que depende durante cuánto tiempo se ha activado el lavador del parabrisas. Vea *Líquido del lavaparabrisas* ⇨ 252 para obtener más información sobre el llenado del depósito del lavaparabrisas.

### Limpiador/lavador del medallón

Los controles del limpiador/lavador trasero se encuentran en el extremo de la palanca del limpiaparabrisas.



**ON (Encendido)** : Presione la porción superior del botón para pasadas continuas en la ventana trasera.

**OFF (Apagado)** : El limpiador trasero se apaga cuando el botón vuelve a la posición del centro.

**INT** : Presione la porción inferior del botón para pasadas intermitentes en la ventana trasera.

↑  **REAR (PARTE TRASERA)** : Empuje la palanca del limpiaparabrisas hacia adelante para rociar líquido en la ventana trasera. La palanca vuelve a su posición inicial al soltarla.

### Protección de ensamble de brazo del limpiaparabrisas trasero

Al usar un autolavado automático, mueva el control del limpiaparabrisas trasero a OFF para deshabilitar el limpiador trasero. En algunos vehículos, si la transmisión está en N (Neutral) y la velocidad del vehículo es muy baja, el limpiador trasero se estacionará automáticamente bajo el alerón trasero.

La operación del limpiador regresa a normal cuando la transmisión ya no está en N (Neutral) o si se incrementa la velocidad del vehículo.

### Limpiezas en Reversa

Si el control del limpiador trasero está inactivo, el limpiador trasero operará continuamente cuando la palanca de cambio esté en R (Reversa), y el limpiaparabrisas esté realizando pasadas a velocidad baja o alta. Si el control del limpiador trasero está apagado, la palanca de cambio está en R (Reversa) y el limpiaparabrisas delantero está realizando pasadas a intervalos, el limpiador trasero realiza entonces pasadas a intervalos.

El depósito del lavador se utiliza para el parabrisas y para la ventana trasera. Revise el nivel del fluido en el depósito si el lavador no funciona. Vea *Líquido del lavaparabrisas* ⇨ 252.

## Brújula

El vehículo puede tener una pantalla de brújula en el Centro de información del conductor (DIC). La brújula recibe su dirección y otra información de la antena del Sistema de posicionamiento global (GPS), de StabiliTrak/Control de estabilidad electrónica (ESC), y de la información de velocidad del vehículo.

El sistema de brújula está diseñado para operar cierto número de millas o grados antes de necesitar la señal de los satélites GPS. Cuando la pantalla de la brújula muestra CAL, maneje el vehículo una corta distancia en un área abierta donde pueda recibir la señal GPS. El sistema de brújula determina automáticamente el momento en que se reinicia la señal GPS e indicará nuevamente la dirección.

## Reloj

Ajuste la hora y fecha usando el sistema de infoentretenimiento. Vea "Hora/Fecha" en *Configuraciones (Radio de pantalla de 11 pulgadas)* ⇨ 136.

## Tomas de corriente

### Tomacorrientes de 12 voltios de corriente directa

El vehículo tiene salidas de 12 voltios que se pueden usar para conectar equipo eléctrico, como un teléfono celular o un reproductor MP3.

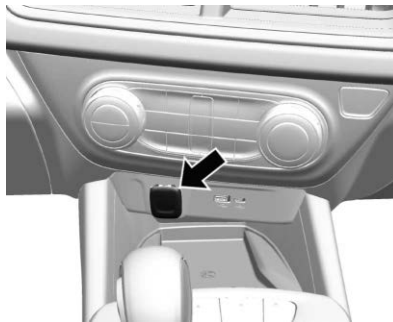

## ⚠ Advertencia

Siempre se suministra energía al tomacorriente. No deje equipo eléctrico conectado cuando el vehículo no está en uso ya que el vehículo podría iniciar un incendio y causar lesiones o muerte.

## Precaución

Dejar equipo eléctrico conectado por mucho tiempo mientras la ignición está apagada descargará la batería. Desconecte siempre el equipo eléctrico cuando no se utilice y no conecte equipo que exceda la clasificación máxima de 15 amps.

Es posible que ciertas conexiones de accesorios no sean compatibles con las tomas de corriente y puedan causar una sobrecarga del vehículo y de los fusibles del adaptador. Si ocurre algún problema, consulte a su distribuidor.

Cuando agregue equipo eléctrico, asegúrese de seguir las instrucciones de instalación adecuadas incluidas con el equipo. Vea *Equipo eléctrico incorporado* ⇨ 235.

**Precaución**

Colgar equipo pesado de las tomas puede causar daños que no están cubiertos por la garantía del vehículo. Las tomas están diseñadas para conectar sólo enchufes de accesorios, como cables de carga de teléfonos celulares.

**Carga inalámbrica**

Si está equipado y activado, el vehículo tiene carga inalámbrica en el compartimiento de almacenamiento en la parte delantera de la consola del piso. El sistema opera a 145 kHz y carga de forma inalámbrica un smartphone compatible con Qi. La salida de energía del sistema es capaz de cargar a una tasa de hasta 3 amperes (15 W), conforme lo solicite el smartphone compatible. Vea *Norma de Radiofrecuencia* ⇨ 333.

**⚠ Advertencia**

La carga inalámbrica puede afectar el funcionamiento de un marcapasos implantado u otros dispositivos médicos. (Continúa)

**Advertencia (Continúa)**

Si usted tiene uno, se le recomienda consultar con su médico antes de usar el sistema de carga inalámbrica.

El vehículo debe estar encendido, en ACC/ACCESSORY (Accesorios), o la Energía retenida para los accesorios (RAP) debe estar activa. La función de carga inalámbrica puede no indicar correctamente la carga cuando el vehículo esté en Energía retenida para los accesorios (RAP), durante una llamada Bluetooth, o en una llamada telefónica Bluetooth, o cuando la proyección de teléfono (por ej., Apple CarPlay / Android Auto) esté activa. Vea *Energía retenida para los accesorios (RAP)* ⇨ 196.

La temperatura de operación es de  $-40^{\circ}\text{C}$  ( $-40^{\circ}\text{F}$ ) a  $85^{\circ}\text{C}$  ( $185^{\circ}\text{F}$ ) para el sistema de carga y  $0^{\circ}\text{C}$  ( $32^{\circ}\text{F}$ ) a  $35^{\circ}\text{C}$  ( $95^{\circ}\text{F}$ ) para el teléfono. Se puede mostrar una alerta de carga detenida en la pantalla de infoentretenimiento si el cargador inalámbrico o el smartphone están fuera de la temperatura normal de operación. La carga se reanuda automáticamente cuando se alcance la temperatura normal de operación.



**⚠ Advertencia**

Retire todos los objetos del cargador antes de cargar su smartphone compatible. Los objetos como monedas, llaves, anillos, sujetadores de papel o tarjetas que se encuentren entre el smartphone y el cargador pueden calentarse mucho.

En las raras ocasiones en que el sistema de carga no detecte un objeto, y el objeto se aloje entre el smartphone y cargador, retire el smartphone y permita que el objeto se enfríe antes de retirarlo del cargador, para evitar quemaduras.



Para cargar un smartphone compatible:

1. Confirme que el smartphone tenga capacidad de carga inalámbrica.
2. Remueva todos los objetos de la plataforma de carga. El sistema no puede cargar si hay objetos entre el smartphone y el cargador.
3. Coloque el smartphone boca arriba contra la parte trasera del cargador.  
Para maximizar la velocidad de carga, asegúrese que el smartphone esté completamente asentado y centrado en el soporte sin nada debajo de éste.  
Un estuche grueso de smartphone puede evitar que el cargador funcione, o reducir el desempeño de carga. Consulte a su distribuidor respecto a información adicional.
4. Aparecerá un  verde en la pantalla de infoentretenimiento, junto al icono de teléfono. Esto indica que se detectó el smartphone.
5. Si se coloca un smartphone en el cargador y  se apaga o vuelve amarillo, retire el smartphone y cualquier objeto de la almohadilla. Gire el

smartphone 180 grados y espere unos cuantos segundos antes de colocarlo/ alinearlo en la almohadilla de nuevo.

6. Si se coloca un smartphone en el cargador y  se vuelve rojo, el cargador y/o el smartphone está sobrecalentado. Retire el smartphone y cualquier objeto del cargador para enfriar el sistema.

El smartphone se puede calentar durante la carga. Esto es normal. En temperaturas más cálidas, la velocidad de carga se puede reducir.

Para vehículos con proyección de teléfono inalámbrico, el smartphone se puede sobrecalentar durante la carga inalámbrica. El smartphone puede alentarse, dejar de cargar, o apagarse para proteger la batería. El teléfono puede necesitar retirarse de su estuche para evitar sobrecalentarse. El  puede parpadear mientras el teléfono se enfría lo suficiente para que la carga inalámbrica se reanude automáticamente. Esto es normal. El desempeño de teléfono individual puede variar.

### Reconocimientos de Software

Cierto producto del Módulo de carga inalámbrico de LG Electronics, Inc. ("LGE") contiene el software de código abierto detallado a continuación. Consulte las licencias de código abierto indicadas (como se incluyen a continuación de este aviso) para conocer los términos y condiciones de su uso.

### Información de notificación de OSS

Para obtener el código fuente que se contiene en este producto, visite <https://opensource.lge.com>. Además del código fuente, todos los términos de licencia, renunciaciones de garantía y avisos de derechos reservados están disponibles para su descarga. LG Electronics también le proporcionará código de fuente abierta en CD-ROM por un cargo que cubre el costo de realizar dicha distribución (como el costo de los medios, el envío y el manejo) a petición por correo electrónico a [opensource@lge.com](mailto:opensource@lge.com). Esta oferta es válida por tres (3) años a partir de la fecha de compra del producto.

**Biblioteca de Freescale-WCT**

Derechos reservados (c) 2012-2014 Freescale Semiconductor, Inc. Todos los derechos reservados.

Se permiten la redistribución y uso en formas de fuente y binaria, con o sin modificación, previendo que se cumplan las siguientes condiciones:

1. Las redistribuciones del código fuente deben conservar el aviso de derechos reservados anterior, esta lista de condiciones y la siguiente exención de responsabilidad.
2. Las redistribuciones en forma binaria deben reproducir el aviso de derechos reservados anterior, esta lista de condiciones y la siguiente exención de responsabilidad en la documentación y/u otros materiales proporcionados con la distribución.
3. Ni el nombre del titular de los derechos reservados ni los nombres de sus colaboradores pueden utilizarse para endosar o promover productos derivados de este software sin permiso previo y por escrito.

ESTE SOFTWARE ES PROPORCIONADO POR LOS TITULARES DE LOS DERECHOS RESERVADOS Y COLABORADORES "TAL COMO ESTÁ" Y CUALQUIER GARANTÍA EXPRESA O IMPLÍCITA, INCLUYENDO SIN LIMITAR, LAS GARANTÍAS IMPLÍCITAS DE COMERCIABILIDAD Y APTITUD PARA UN PROPÓSITO EN PARTICULAR ESTÁ EXIMIDA. EN NINGÚN CASO EL TITULAR DE LOS DERECHOS RESERVADOS O LOS COLABORADORES SERÁ RESPONSABLE DE NINGÚN DAÑO DIRECTO, INDIRECTO, INCIDENTAL, ESPECIAL, EJEMPLAR O CONSECUENTE (INCLUYENDO SIN LIMITAR, LA ADQUISICIÓN DE BIENES O SERVICIOS SUSTITUTIVOS, PÉRDIDA DE USO, DATOS O GANANCIAS; O LA INTERRUPCIÓN DEL NEGOCIO), SIN IMPORTAR LA CAUSA Y CUALQUIER TEORÍA DE LA RESPONSABILIDAD, YA SEA POR CONTRATO, RESPONSABILIDAD ESTRICTA O AGRAVIO (INCLUYENDO NEGLIGENCIA O DE OTRO TIPO) QUE SURJAN DE CUALQUIER MANERA DEL USO DE ESTE SOFTWARE, INCLUSO SI SE ADVIERTE DE LA POSIBILIDAD DE TAL DAÑO.

**Luces de advertencia, marcadores e indicadores**

Las luces de advertencia y los medidores pueden dar aviso de que algo está mal antes de que se convierta en algo lo suficientemente serio como para necesitar una reparación o reemplazo costoso. Evite lesiones poniendo atención a las luces de advertencia y a los medidores.

Algunas luces se encienden brevemente cuando se enciende el motor para indicar que todo está funcionando. Cuando una de las luces de advertencia se enciende y permanece encendida mientras conduce, o cuando uno de los medidores muestra que puede haber un problema, revise la sección que le explica qué hacer. Esperar para hacer alguna reparación puede ser costoso, e incluso peligroso.

## Cuadro de instrumentos (Nivel básico)

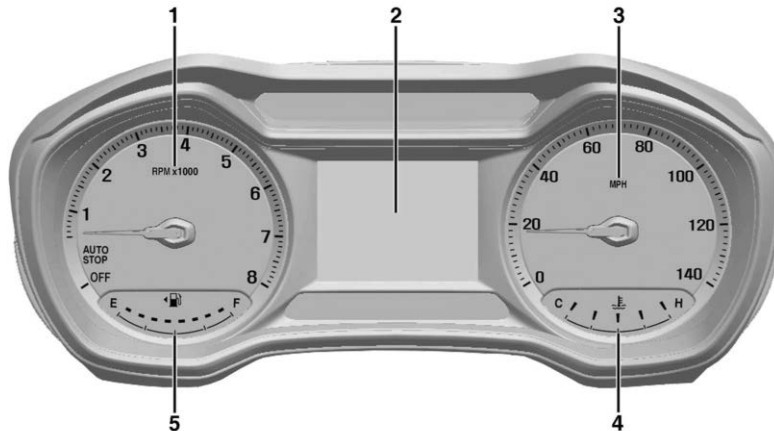

Se muestra nivel básico en sistema inglés, el sistema métrico es similar

1. Tacómetro ⇨ 92
2. Centro de información del conductor (DIC) (Nivel básico) ⇨ 105 o Centro de información del conductor (DIC) (Nivel superior) ⇨ 107

3. Velocímetro ⇨ 91
4. Indicador de temperatura del refrigerante del motor ⇨ 93
5. Indicador de combustible ⇨ 92

## Menú del grupo de instrumentos

Hay un área de pantalla interactiva en el centro del grupo de instrumentos.

### Selección de menú y funciones

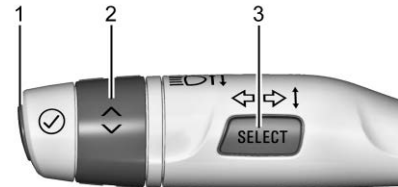

Utilice los controles para abrir y navegar a través de los diferentes elementos y pantallas.

1. : Oprímalo para fijar o borrar un elemento del menú cuando éste se despliega
2. : Gire la banda para desplazarse a través de los elementos del menú.
3. **SELECCIONAR** : Presione para acceder a las aplicaciones del grupo. Este botón también se utiliza para regresar a o salir de la última pantalla proyectada en el DIC.

Presione **SELECT** (seleccionar) para acceder a las aplicaciones del cuadro. Utilice  para navegar por la lista de aplicaciones disponibles. No todas las aplicaciones estarán disponibles en todos los vehículos. Algunas pueden estar restringidas temporalmente cuando el vehículo esté apagado.

- VIAJE
- VEHÍCULO

Vea *Centro de información del conductor (DIC) (Nivel básico)* ⇨ 105 o

*Centro de información del conductor (DIC) (Nivel superior)* ⇨ 107.

### Cuadro de instrumentos (Nivel superior)

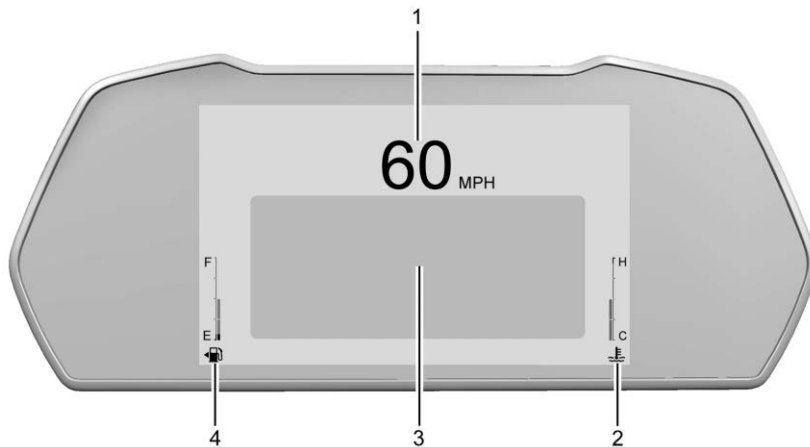

Se muestra presentación de la información en sistema inglés, otras presentaciones y la presentación en sistema métrico son similares

1. *Velocímetro* ⇨ 91
2. *Indicador de temperatura del refrigerante del motor* ⇨ 93
3. *Centro de información del conductor (DIC) (Nivel básico)* ⇨ 105 o *Centro de información del conductor (DIC) (Nivel superior)* ⇨ 107
4. *Indicador de combustible* ⇨ 92

### Grupo de instrumentos reconfigurable

La distribución de la pantalla del cuadro se puede cambiar.

Hay cuatro vistas seleccionables:

**Limpia** : No muestra zonas de información.

**Información** : Muestra una zona de información debajo del velocímetro.

**Infoentretenimiento** : Muestra una zona de información debajo del velocímetro.

**Indicador** : No muestra zonas de información y los indicadores están ubicados a la izquierda y a la derecha del velocímetro.

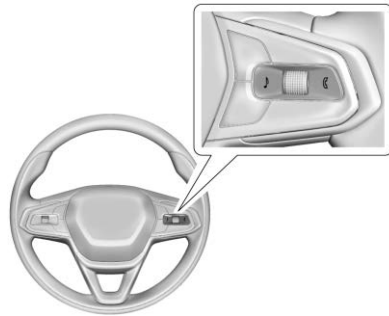

Utilice el control del volante adecuado para abrir y navegar a través de los diferentes elementos y pantallas.

Para cambiar la configuración del grupo y las caras del medidor, presione la rueda giratoria y use  $\wedge$  o  $\vee$  en el control del volante derecho. Oprima la rueda giratoria en el control del volante derecho para seleccionar la opción deseada de la lista.

Los siguientes indicadores condicionales pueden aparecer cuando está seleccionado un modo de conducción en particular:

- Temperatura del aceite del motor
- Presión de aceite del motor
- Voltímetro
- Temperatura de transmisión

### Información de velocidad

Las siguientes opciones se pueden encender o apagar utilizando la pantalla de infoentretenimiento. Vea *Configuraciones (Radio de pantalla de 11 pulgadas)* ⇨ 136.

### Velocímetro digital

El velocímetro muestra que tan rápido se mueve el vehículo ya sea en kilómetros por hora (km/h) o en millas por hora (mph). El velocímetro no puede ser reiniciado.

### Señal de velocidad

Muestra información de señales, proveniente de una base de datos de carreteras en la navegación a bordo, si está equipado. La señal mostrará “- -” cuando no se detecte el límite de velocidad o el sistema no esté disponible.

### Advertencia de velocidad

El área de sobrevelocidad dentro del indicador analógico se muestra en rojo. En el velocímetro digital, el número digital se muestra en rojo.

### Velocímetro

El velocímetro muestra la velocidad del vehículo ya sea en kilómetros por hora (km/h) o en millas por hora (mph).

### Odómetro

El odómetro muestra la distancia que ha recorrido el vehículo, ya sea en kilómetros o en millas.

### Odómetro de viaje

El odómetro de viaje muestra la distancia que ha recorrido el vehículo desde la última vez que el odómetro fue restablecido.



Se puede acceder y restablecer el odómetro de viaje a través del Centro de información del conductor (DIC). Vea *Centro de información del conductor (DIC) (Nivel básico)* ⇨ 105 o *Centro de información del conductor (DIC) (Nivel superior)* ⇨ 107.

Se accede y restablece el odómetro de viaje en el cuadro de instrumentos de nivel superior a través de Estado del vehículo. Vea *Estado del vehículo (Sólo nivel superior)* ⇨ 109.

### Tacómetro

El tacómetro muestra la velocidad del motor en revoluciones por minuto (rpm).

Para vehículos con sistema de Paro/Arranque, cuando la ignición esté encendida, el tacómetro indica el estado de vehículo. Cuando señala a AUTO STOP (parada auto), el motor está apagado, pero el vehículo está encendido y puede moverse. El motor podría arrancar automáticamente en cualquier momento. Cuando el indicador señala OFF (apagado), el vehículo está apagado.

Cuando el motor está encendido, el tacómetro indicará las revoluciones por minuto (rpm) del motor. En la modalidad de Auto Stop (paro automático), el tacómetro puede variar por varios cientos de rpm, cuando el motor se apaga y vuelve a arrancar.

### Indicador de combustible

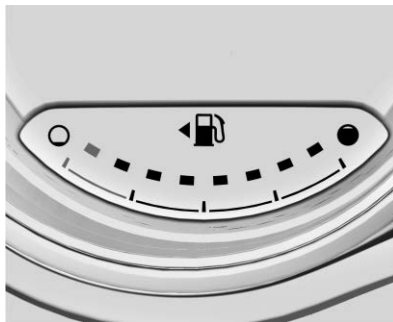

Nivel base métrico

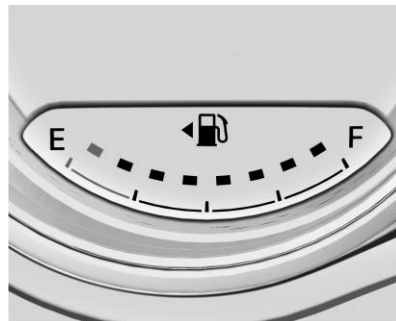

Nivel base inglés

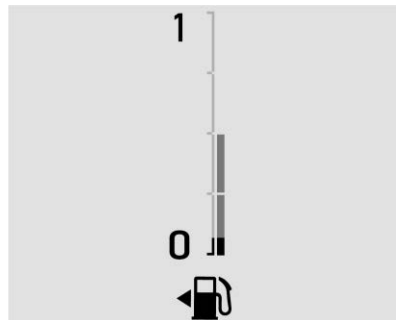

Se muestra distribución de Información de nivel superior métrica, otras distribuciones son similares

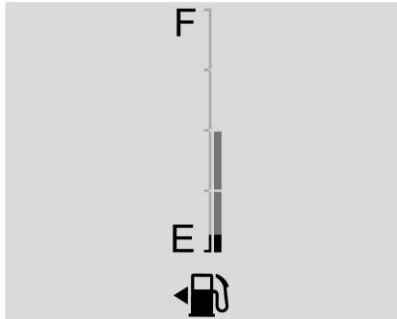

**Se muestra distribución de Información de nivel superior en sistema inglés, otras distribuciones son similares**

Cuando la ignición está activa, el indicador de combustible indica aproximadamente cuánto combustible queda en el tanque.

Hay una flecha cerca del indicador de combustible apuntando al lado del vehículo en donde se encuentra el tanque.

Cuando el indicador se acerca al nivel de vacío, se enciende la luz de combustible bajo. Todavía tiene una pequeña cantidad de combustible, pero deberá agregar más combustible al vehículo pronto.

El indicador de combustible puede:

- Tomar un poco más o menos combustible para llenarse de lo que indica. Por ejemplo, el medidor pudo haber indicado que el tanque está medio lleno, pero en realidad se requerirá un poco más o un poco menos que medio tanque para rellenarlo.
- Se mueve un poco mientras se da vuelta en una esquina, se acelera o se frena.
- Toma unos segundos estabilizarse después de activar la ignición y vuelve a vacío cuando ésta se apaga.

Éstas son condiciones normales, ninguna de las cuales indica un problema con el indicador de combustible.

## Indicador de temperatura del refrigerante del motor

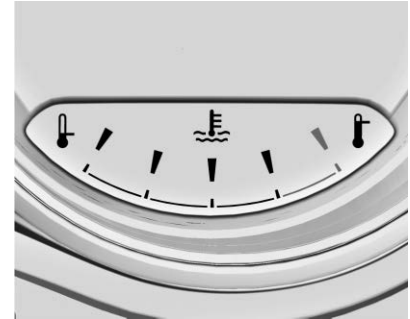

**Nivel base métrico**



**Nivel base inglés**

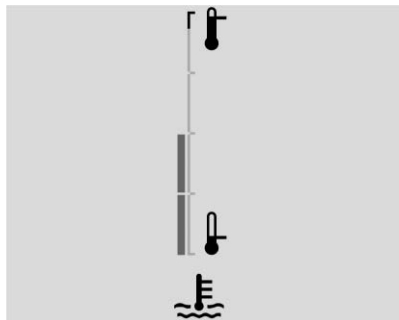

Se muestra distribución de Información de nivel superior métrica, otras distribuciones son similares

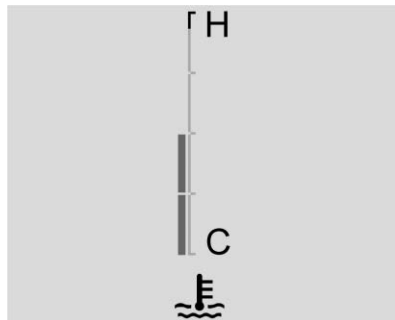

Se muestra distribución de Información de nivel superior en sistema inglés, otras distribuciones son similares

Ese indicador muestra la temperatura del refrigerante del motor.

Si el puntero se mueve hacia el área de advertencia en el extremo alto del indicador, el motor está demasiado caliente.

Esta lectura indica lo mismo que luz de advertencia. Quiere decir que se ha sobrecalentado el refrigerante del motor.

Si el vehículo ha estado operando en condiciones de conducción normales, salga del camino, detenga el vehículo y apague el motor tan pronto como sea posible. Vea *Sobrecalentamiento del motor* ⇨ 251.

## Recordatorios de cinturón de seguridad

### Luz de recordatorio del cinturón de seguridad del conductor

Hay una luz de recordatorio para el cinturón de seguridad del conductor en el grupo de instrumentos.



Al arrancar el vehículo, esta luz parpadea y se puede encender una campanilla para recordar al conductor que abroche su cinturón de seguridad.

Después de la luz se queda prendida hasta que se abroche el cinturón. Este ciclo puede continuar varias veces si el conductor no abrocha su cinturón o si lo desabrocha mientras el vehículo está en movimiento.

Si el conductor tiene puesto el cinturón de seguridad, no se encenderá ni la luz ni el sonido.

### Luz de recordatorio del cinturón de seguridad de pasajero delantero

El vehículo puede tener una luz de recordatorio del cinturón de seguridad del pasajero delantero cerca del indicador de estado de la bolsa de aire del pasajero. Vea *Sistema de detección de pasajeros* ⇨ 56.



Al arrancar el vehículo, esta luz parpadea y se puede encender una campanilla para recordar a los pasajeros que abrochen su cinturón de seguridad.

Después la luz se queda prendida hasta que se abroche el cinturón. Este ciclo continúa varias veces si el pasajero delantero no abrocha su cinturón o si lo desabrocha mientras el vehículo está en movimiento.

Si el cinturón de seguridad del pasajero delantero está abrochado, no se escuchará la campanilla ni encenderá la luz.

La luz y la campanilla de recordatorio del cinturón de seguridad del pasajero delantero se pueden activar si se coloca algún objeto en el asiento, como un maletín, una bolsa de mano, una bolsa de víveres, una laptop u otro aparato electrónico. Para desactivar la luz y/o la campanilla de recordatorio, retire el objeto del asiento o abroche el cinturón de seguridad.

### Luz de disponibilidad de bolsa de aire

Esta luz indica si existe algún problema eléctrico con el sistema de bolsas de aire. Está ubicada en el cuadro de instrumentos. La revisión del sistema incluye el(los) sensor(es) de la bolsa de aire, el sistema de detección de pasajeros, los pretensores, los módulos de la bolsa de aire, el cableado, el sensor de golpes y el módulo de diagnóstico. Para obtener más información sobre el sistema de las bolsas de aire, vea *Sistema de bolsas de aire* ⇨ 50.



La luz de disponibilidad de bolsa de aire se enciende durante varios segundos al arrancar el vehículo. Si la luz no se enciende entonces, haga que la reparen de inmediato.

#### Advertencia

Si la luz permanece encendida después de prender el vehículo o se enciende mientras va conduciendo, significa que el sistema no está funcionando correctamente. Es posible que las bolsas de aire del vehículo no se inflen durante un choque o se pueden inflar sin ocurrir un choque. Para ayudar a evitar lesiones, lleve su vehículo a servicio de inmediato.

Si hay un problema con el sistema de la bolsa de aire, también se puede encender un mensaje en el Centro de información del conductor (DIC).

## Indicador de estado de bolsa de aire del pasajero

El vehículo tiene un sistema de detección de pasajeros. Vea *Sistema de detección de pasajeros* ⇨ 56 para obtener información de seguridad importante. La consola superior tiene un indicador de estado de la bolsa de aire del pasajero.



Cuando se arranca el vehículo, el indicador de estado de la bolsa de aire del pasajero iluminará el símbolo de advertencia de asiento de seguridad para niños/bolsa de aire, el símbolo de bolsa de aire encendida, y el símbolo de bolsa de aire apagada, por varios segundos como una comprobación del sistema.

Entonces, después de varios segundos, el indicador de estado iluminará el símbolo de encendido o apagado para informarle el estado de la bolsa de aire del pasajero del lado de la ventana.

Si se enciende el símbolo de advertencia de asiento de seguridad para niños/bolsa de aire y el símbolo de encendido de la bolsa de aire en el indicador, significa que se permite que la bolsa de aire frontal exterior del pasajero se infle.

Los símbolos se apagarán después de aproximadamente un minuto pero todavía se permitirá que se infle la bolsa de aire delantera.

Si se enciende el símbolo de apagado de la bolsa de aire, significa que el sistema de detección de pasajeros desactivó la bolsa de aire delantera del pasajero exterior delantero.

Si, después de varios segundos, todos los símbolos permanecen encendidos, puede haber un problema con el indicador de estado de la bolsa de aire del pasajero o el sistema de detección de pasajero. Llévelo a servicio con su distribuidor.

### Advertencia

Si la luz de estado de las bolsas de aire llega a encenderse y permanece encendida, quiere decir que puede haber algo mal con el sistema de bolsas de aire.

(Continúa)

### Advertencia (Continúa)

Para evitar lesiones personales o a terceros, lleve su vehículo a servicio de inmediato. Vea *Luz de disponibilidad de bolsa de aire* ⇨ 95 para obtener más información, que incluye información de seguridad importante.

## Luz del sistema de carga

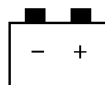

La luz del sistema de carga se enciende brevemente cuando se activa la ignición, pero el motor no está funcionando, como verificación para demostrar que la luz funciona. Se debe apagar cuando el motor se enciende.

Si la luz permanece encendida, o si se enciende mientras conduce, puede haber un problema con el sistema de carga eléctrico. Pida a su distribuidor que lo revise. Si conduce mientras esta luz está encendida se puede descargar la batería.

Cuando se enciende la luz, o está parpadeando, el Centro de información del conductor (DIC) despliega también un mensaje.

Si se va a conducir una distancia pequeña con la luz encendida, asegúrese de apagar todos los accesorios, como el radio y el aire acondicionado. Encuentre un lugar seguro para detener el vehículo.

### Falla de luz indicadora (Luz Revise el motor)

Esta luz es parte del sistema de diagnóstico a bordo de control de emisiones del vehículo. Si esta luz está encendida mientras el motor está en operación, se detectó una falla y el vehículo puede requerir servicio. La luz debe encenderse para mostrar que está funcionando cuando la ignición está encendida y el motor no está funcionando. Vea *Posiciones del encendido (Acceso sin llave)* ⇨ 191 o *Posiciones del encendido (Acceso con llave)* ⇨ 189.



Con frecuencia las fallas son indicadas por el sistema antes de que cualquier problema sea perceptible. Estar al tanto de la luz y buscar servicio oportunamente cuando se encienda puede prevenir daño.

#### Precaución

Si el vehículo se conduce continuamente con esta luz encendida, puede ser que tampoco trabaje el sistema de control de emisiones, la economía de combustible puede ser más baja, y puede ser que el vehículo no marche suavemente. Esto puede generar reparaciones costosas que posiblemente no cubra la garantía del vehículo.

#### Precaución

Modificaciones al motor, transmisión, escape, admisión, o sistema de combustible, o el uso de llantas de reemplazo que no cumplan las especificaciones de la llanta original, pueden causar que esta luz se encienda. Esto puede generar reparaciones costosas no cubiertas por la garantía del vehículo. Esto también podría afectar la capacidad del vehículo de pasar una prueba de Inspección/mantenimiento de emisiones. Vea *Accesorios y modificaciones* ⇨ 237.

**Si la luz está parpadeando :** Se detectó una falla que podría dañar el sistema de control de emisiones e incrementar las emisiones del vehículo. Puede ser necesario realizar un diagnóstico y el servicio.

Para ayudar a prevenir daño, reduzca la velocidad del vehículo y evite aceleraciones pesadas y pendientes cuesta arriba. Si lleva un remolque, disminuya la cantidad de carga que se va a transportar lo más pronto posible.

Si la luz continúa parpadeando, encuentre un lugar seguro para estacionarse. Apague el vehículo y espere al menos 10 segundos antes de volver a encender el motor. Si la luz sigue parpadeando, siga las guías anteriores y lleve el vehículo a servicio con su distribuidor lo más pronto posible.

**Si la luz se enciende y permanece fija :** Se detectó una falla. Puede ser necesario realizar un diagnóstico y el servicio.

Revise lo siguiente:

- Si se ha añadido combustible al vehículo usando el adaptador de embudo sin tapa, asegúrese de que se haya removido. Consulte "Llenado del tanque con una lata portátil de gasolina" bajo *Llenado del tanque* ⇨ 233. El sistema de diagnóstico puede detectar si el adaptador se ha dejado instalado en el vehículo, permitiendo que el combustible se evapore a la atmósfera. Algunos viajes con el adaptador removido puede apagar la luz.
- Combustible de baja calidad puede causar la operación ineficiente del motor y capacidad de conducción deficiente, que puede desaparecer una vez que el motor se caliente. Si esto ocurre, cambie la marca de combustible. Puede necesitar al

menos un tanque lleno del combustible adecuado para que se apague la luz. Vea *Combustible recomendado* ⇨ 232.

Si la luz permanece encendida, visite a su distribuidor.

### Verificación de emisiones y Programas de mantenimiento

Si el vehículo requiere una prueba de Inspección/mantenimiento de emisiones, el equipo de prueba probablemente se conectará al Conector de enlace de datos (DLC) del vehículo.



El DLC está debajo del tablero de instrumentos del lado izquierdo del volante. Conectar dispositivos que no se utilicen para realizar una Inspección de emisiones/Prueba de mantenimiento o para dar servicio al vehículo puede afectar la operación del vehículo. Vea *Equipo eléctrico incorporado* ⇨ 235. Visite a su distribuidor si necesita asistencia.

Es posible que el vehículo no supere la verificación si:

- La luz está encendida cuando el motor está en operación.
- La luz no se enciende cuando la ignición está encendida mientras el motor está apagado.
- Los sistemas de control de emisiones críticos no se diagnosticaron completamente. Si esto sucede, el vehículo no estaría listo para inspección y podría requerir varios días de conducción de rutina antes que el sistema esté listo para inspección. Esto puede suceder si la batería de 12 voltios se reemplazó o descargó recientemente, o si se dio servicio recientemente al vehículo.

Consulte a su distribuidor si el vehículo no pasa o no puede estar listo para la prueba.

### Luz de advertencia del sistema de frenos



**BRAKE**

Métrico

Sistema inglés

Esta luz se enciende brevemente cuando se enciende el vehículo para mostrar que la luz está funcionando. Si no se enciende, arrégla y así estará lista para advertirle si hay un problema.

Cuando el vehículo está encendido, la luz de advertencia del sistema de frenos también se enciende al accionar el freno de estacionamiento. La luz permanece encendida si el freno de estacionamiento no se libera por completo. Si permanece encendida después que se ha liberado el freno de estacionamiento por completo, hay un problema con los frenos. Lleve a revisar el sistema de frenos de inmediato. Esta luz puede encenderse si el líquido de frenos está bajo. Vea *Líquido de frenos* ⇨ 253.

Si la luz se enciende mientras se conduce, salga del camino y deténgase con cuidado. Puede que sea más difícil presionar el pedal de freno, o puede que el pedal de freno quede más cerca del piso. Puede tardar más el detenerse. Si la luz sigue encendida, solicite una grúa para que lo lleve a servicio. Vea *Transporte de vehículo deshabilitado* ⇨ 304.

### Advertencia

Es posible que el sistema de frenos no esté funcionando correctamente si la luz de advertencia se enciende. Si conduce con la luz de advertencia del sistema de frenos encendida puede provocar un accidente. Si la luz sigue encendida después de detener cuidadosamente el vehículo a un lado de la carretera, remólquelo para llevarlo a servicio.

### Luz de freno eléctrico de estacionamiento



Métrico

PARK

Sistema inglés

Esta luz se enciende cuando se aplica el freno de estacionamiento. Si la luz sigue parpadeando después de soltar el freno de estacionamiento, o mientras conduce, hay un problema en dicho sistema de frenos. Asimismo puede visualizarse un mensaje en el centro de información del conductor (DIC).

Si la luz no se enciende, o permanece intermitente, consulte a su distribuidor.

### Luz del freno de estacionamiento eléctrico de servicio



Esta luz se puede encender brevemente cuando se arranca el vehículo. Si no se enciende, arrégla y así estará lista para advertirle si hay un problema.

Si esta luz permanece encendida o se enciende mientras conduce, hay un problema con el Freno eléctrico de estacionamiento (EPB). Lleve el vehículo a un distribuidor a la brevedad posible. Además del freno de estacionamiento, otras funciones de seguridad que utiliza el EPB también se puede degradar. Asimismo puede visualizarse un mensaje en el centro de información del conductor (DIC). Vea *Freno de estacionamiento eléctrico* ⇨ 203.



## Luz de advertencia del Sistema de Frenos Antibloqueo (ABS)



Esta luz se enciende brevemente cuando se enciende el vehículo para mostrar que la luz está funcionando. Si no se enciende, arrégla y así estará lista para advertirle si hay un problema.

Si la luz de advertencia del ABS permanece encendida, o si se vuelve a encender mientras conduce, el vehículo necesita servicio. Es posible que escuche un sonido cuando la luz permanece encendida.

Si la luz de advertencia ABS es la única encendida, el vehículo tiene frenos normales, pero el sistema ABS no está en funcionamiento.

Si la luz de advertencia de ABS y la Luz de advertencia del sistema de frenos están encendidas, ABS no está funcionando y hay un problema con los frenos regulares. Lévelo a servicio con su distribuidor.

Vea *Luz de advertencia del sistema de frenos* ⇨ 98.

## Luz de Asistencia de mantenimiento de carril (LKA)



Nivel básico

Nivel superior

Si está equipado, la luz de Asistencia de conservación de carril puede mostrar los siguientes colores:

- Apagada: LKA está desactivada.
- Blanco: Aparece cuando arranca el vehículo. Una luz blanca estable indica que LKA no está lista para asistir.
- Verde: Aparece cuando se enciende LEKA y está lista para asistir. LKA girará suavemente el volante si el vehículo se aproxima a una marca de carril detectada.
- Ámbar: Aparece cuando LKA está activa. La luz parpadea en color ámbar como una alerta de Advertencia de desvío de carril (LDW), para indicar que la marca de carril se cruzó inadvertidamente. Si el sistema

detecta que usted dirige intencionalmente (para rebasar o cambiar carriles), la alerta LWD puede no mostrarse.

LKA no ayudará o alertará si la direccional está activa en la dirección del desvío del carril, o si LKA detecta que usted está acelerando, frenando, o realizando la dirección de forma activa. Vea *Asistente de mantenimiento de carril (LKA)* ⇨ 230.

## Luz de frenado automático de emergencia (AEB) desactivado



Este indicador muestra cuando apaga el Frenado automático de emergencia (AEB) o el Frenado de peatón al frente (FPB).

Este indicador también mostrará si AEB o FPB no está disponible debido a una falla, condiciones del clima, o si el parabrisas no está limpio.

Vea *Frenado automático de emergencia (AEB)* ⇨ 224.

Vea *Sistema de frenado ante peatón al frente (FPB)* ⇨ 226.

## Indicador de vehículo al frente



Si está equipado, este indicador se mostrará en color verde cuando se detecta un vehículo que va delante y ámbar cuando se está siguiendo a un vehículo delante demasiado cerca.

Vea *Sistema de alerta de choque de frente (FCA)* ⇨ 222.

## Indicador de peatón al frente



Si está equipado, este indicador se mostrará ámbar cuando se detecte un peatón cerca al frente del vehículo.

Vea *Sistema de frenado ante peatón al frente (FPB)* ⇨ 226.

## Luz de tracción apagada



Esta luz se enciende brevemente cuando se enciende el vehículo para mostrar que la luz está funcionando. Si no se enciende, arrégla y así estará lista para advertirle si hay un problema.

La luz de tracción desactivada se enciende después de haberse apagado el Sistema de Control de Tracción (TCS). Si el Control electrónico de estabilidad (ESC) se apaga, también se apagará el TCS. Para apagar y encender TCS y ESC, consulte *Control de tracción/Control electrónico de estabilidad* ⇨ 205.

Si TCS está apagado, el deslizamiento de las ruedas durante la aceleración no está limitado a menos que sea necesario para ayudar a proteger la línea de transmisión contra daño. Ajuste la conducción como sea necesario.

## Sistema de control de tracción (TCS)/Luz de control de estabilidad electrónica



Esta luz se enciende brevemente cuando se enciende el vehículo para mostrar que la luz está funcionando. Si no se enciende, arrégla y así estará lista para advertirle si hay un problema.

Si la luz está encendida y no parpadea, el TCS y posiblemente el sistema StabiliTrak/ESC no son completamente operativos u pueden no ayudar a mantener el control. Ajuste la conducción como sea necesario. Si persiste la condición, consulte a su distribuidor tan pronto como sea posible. Se puede mostrar un mensaje del Centro de información del conductor (DIC).

La luz parpadea cuando el TCS y/o el sistema StabiliTrak/ESC está funcionando activamente.

Vea *Control de tracción/Control electrónico de estabilidad* ⇨ 205.

### Luz de apagado del control de estabilidad electrónica (ESC)



Esta luz se enciende brevemente cuando se enciende el vehículo para mostrar que la luz está funcionando. Si no se enciende, arrégla y así estará lista para advertirle si hay un problema.

Esta luz se enciende cuando se apaga el sistema de control de estabilidad electrónica (ESC). Si ESC está apagado, el sistema de control de tracción (TCS) también está apagado. Para apagar y encender ESC, consulte *Control de tracción/Control electrónico de estabilidad* ⇨ 205.

Si ESC y TCS están apagados, los sistemas no asisten en el control del vehículo. Ajuste la conducción como sea necesario.

### Luz de advertencia de Temperatura del refrigerante del motor (Sólo nivel superior)



En algunos vehículos esta luz se enciende brevemente cuando arranca el vehículo. Si no lo están, lleve el vehículo a servicio con el distribuidor. Si el sistema funciona normalmente, la luz indicadora se apaga. Para vehículos con grupo reconfigurable, esta luz puede no encenderse cuando se arranca el vehículo.

#### Precaución

La luz de advertencia de temperatura del refrigerante del motor indica que el vehículo se ha sobrecalentado. Conducir con esta luz encendida puede dañar el motor y puede ser que esto no esté cubierto por la garantía del vehículo. Vea *Sobrecalentamiento del motor* ⇨ 251.

La luz de advertencia de temperatura del refrigerante del motor se enciende cuando el motor se ha sobrecalentado.

Si esto ocurre deténgase y apague el motor tan pronto como sea posible. Vea *Sobrecalentamiento del motor* ⇨ 251.

### Luz de presión de las llantas



Esta luz se enciende por un momento al arrancar el vehículo si está equipado con el Sistema de monitoreo de presión de llantas (TPMS). Brinda información sobre la presión de llantas y el sistema TPMS.

#### Quando la luz se enciende y permanece fija

Esto indica que una o más llantas tienen poco aire.

También aparece un mensaje de presión de llantas en el Centro de información del conductor (DIC). Deténgase lo antes posible e infle las llantas a la presión que se muestra en la etiqueta de información de llantas y carga. Vea *Presión de llantas* ⇨ 274.

### Cuando la luz parpadea primero y después permanece fija

Si la luz parpadea durante un minuto y se queda encendida, podría haber algún problema con el TPMS. Si el problema no se corrige, la luz se encenderá cada vez que se arranque el vehículo. Vea *Funcionamiento del sistema de monitoreo de presión de las llantas* ⇨ 277.

### Luz de presión de aceite del motor

#### Precaución

Conducir el vehículo con baja presión de aceite del motor puede dañar el motor y las reparaciones no estarían cubiertas por la garantía del vehículo.

Si la luz de presión de aceite del motor se enciende mientras conduce:

1. Deténgase en un lugar seguro y apague el motor.
2. Verifique el nivel de aceite. Vea *Aceite del motor* ⇨ 242.

(Continúa)

#### Precaución (Continúa)

3. Agregue aceite si el nivel de aceite está por debajo del rango de operación normal.
4. Vuelva a arrancar el vehículo. Si la luz de presión de aceite del motor permanece encendida durante más de 10 segundos, apague el vehículo. No vuelva a arrancar el vehículo. Llévelo a servicio con su distribuidor.



Esta luz se debe encender brevemente al arrancar el motor. Cuando el motor está apagado y el vehículo encendido, la luz debe permanecer iluminada. Si no se enciende en ninguna de las dos condiciones, comuníquese con su distribuidor.

Si la luz se enciende y permanece encendida cuando el motor está funcionando, es posible que no tenga la presión de aceite adecuada. El nivel de aceite puede estar bajo o puede haber algún otro problema en el

sistema de aceite. Apague el motor cuando sea seguro hacerlo y comuníquese con su distribuidor.

### Luz de advertencia de combustible bajo



Una luz de Advertencia de combustible bajo cerca del indicador de combustible se enciende brevemente cuando se enciende la ignición como una revisión para mostrar que está funcionando.

También se enciende cuando el indicador de combustible está cerca de vacío. La luz se apaga cuando se agrega combustible. Si esto no sucede, lleve el vehículo a servicio.

## Indicador de paro automático (Sólo nivel superior)



Esta luz se enciende cuando el motor está en una Parada automática.

Vea *Sistema de Paro/Arranque* ⇨ 194.

## Luz de seguridad



La luz de seguridad se debe encender por un momento cuando se enciende el motor.

Si no se enciende, lleve el vehículo a servicio con su distribuidor. Si el sistema funciona normalmente, la luz indicadora se apagará.

Si la luz se enciende y el vehículo no enciende, puede haber un problema con el sistema de disuasión de robo. Vea *Funcionamiento del inmovilizador* ⇨ 27.

## Luz indicadora de luces altas encendidas



Esta luz se enciende cuando las luces altas están en uso. Vea *Cambiador de luz alta/baja de faro* ⇨ 115.

### Luz IntelliBeam



**Nivel básico**



**Nivel superior**

Esta luz se enciende cuando está habilitado el sistema IntelliBeam, si está equipado. Vea *Controles de luz exterior* ⇨ 113.

## Recordatorio de luces encendidas



Esta luz se enciende cuando las luces exteriores están en uso, excepto cuando sólo las Luces de operación diurna (DRL) estén activas. Vea *Controles de luz exterior* ⇨ 113.

## Luz de control de velocidad constante



La luz de Control de velocidad constante es blanca cuando el Control de velocidad constante está encendido y listo, y se vuelve verde cuando el Control de velocidad constante se establece y está activo.

Vea *Control de velocidad constante* ⇨ 207.

## Luz de Control de velocidad constante adaptativo (Sólo nivel superior)



Si está equipado, esta luz es blanca cuando el Control de velocidad constante adaptativo (ACC) está encendido y listo, y se vuelve verde cuando el ACC está establecido y activo.

### Luz de control de velocidad de curva



Si está equipado, la luz puede iluminarse en verde cuando ACC está controlando activamente la velocidad del vehículo y detecta una curva cerrada en el camino al frente.

ACC desacelera automáticamente el vehículo mientras conduce en una curva y puede incrementar la velocidad al salir de la curva, pero no excederá la velocidad ajustada.

Vea *Control de velocidad adaptativo* ⇨ 209.

## Luz de Puerta entreabierta



Esta luz se enciende cuando se abre o cuando no está bien cerrada una puerta. Antes de conducir, revise si todas las puertas están cerradas adecuadamente.

## Pantallas de información

### Centro de información del conductor (DIC) (Nivel básico)

El DIC muestra información sobre su vehículo. También muestra mensajes de advertencia si se detecta un problema en el sistema. Vea *Mensajes del vehículo* ⇨ 112. Todos los mensajes aparecen en la pantalla DIC en el centro del grupo de instrumentos.

## Operación del DIC y pantallas

Algunas de las funciones mostradas difieren entre el vehículo en conducción y detenido y algunas funciones sólo están activas cuando el vehículo se está conduciendo.

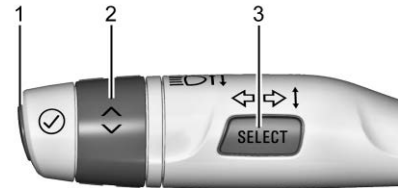

Utilice los controles para abrir y navegar a través de los diferentes elementos y pantallas.

1. : Oprímalo para fijar o borrar un elemento del menú cuando éste se despliega
2. : Gire la banda para desplazarse a través de los elementos del menú.
3. **SELECCIONAR** : Presione para acceder a las aplicaciones del grupo. Este botón también se utiliza para regresar a o salir de la última pantalla proyectada en el DIC.

Presione **SELECT** (seleccionar) para acceder a las aplicaciones del cuadro. Utilice  para navegar por la lista de aplicaciones disponibles. No todas las aplicaciones estarán disponibles en todos los vehículos.

### **Elementos del menú de viaje/ combustible (TRIP)**

Oprima **SELECT** (Seleccionar) en la palanca de luces direccionales hasta que se muestre el menú **VEHICLE** (Vehículo). Use  o la rueda giratoria hacia arriba/abajo para desplazarse a través de los elementos de menú. No todos los elementos están disponibles en todos los vehículos. La siguiente es una lista de todos los posibles elementos del menú:

**Velocidad** : Muestra la velocidad del vehículo ya sea en kilómetros por hora (km/h) o en millas por hora (mph).

**Viaje 1/2 o A/B** : Muestra la distancia recorrida actual, ya sea en kilómetros (km) o millas (mi), desde la última vez que se reinició el odómetro de viaje.

Esto también muestra los litros promedio aproximados por cada 100 kilómetros (L/100 km) o millas por galón (mpg). Este número se calcula en base a la cantidad de L/100 km (mpg) registrada desde la última

vez que se reinició este elemento del menú. Este número refleja solo la economía de combustible promedio aproximada que el vehículo tiene ahora mismo, cambiará a medida que cambien las condiciones de manejo.

**Rango de combustible** : Muestra la distancia aproximada que se puede conducir el vehículo sin reabastecer combustible. Se visualizará **LOW** cuando el vehículo esté bajo en combustible. El estimado de rango de combustible se basa en un promedio de la economía de combustible del vehículo en la historia reciente y la cantidad de combustible que resta en el tanque.

**Economía de combustible instantánea** : Muestra la economía de combustible actual en litros por cada 100 kilómetros (L/100 km) o en millas por galón (mpg). Este número refleja sólo la economía de combustible aproximada que el vehículo tiene ahora mismo y cambia frecuentemente conforme cambien las condiciones de manejo. Esta pantalla no puede restablecerse.

### **Promedio de velocidad del vehículo**

Esta visualización muestra la velocidad promedio del vehículo en kilómetros por hora (km/h) o en millas por hora (mph).

Este promedio se calcula en base a las diferentes velocidades del vehículo que se registran desde la última vez que se reinició el valor.

### **Economía promedio del combustible**

Esta visualización muestra los litros promedio aproximados por 100 kilómetros (L/100 km) o las millas por galón (mpg). Este número se calcula en base a la cantidad de L/100 km (mpg) registrada desde la última vez que se reinició este elemento del menú. Este número refleja solo la economía de combustible promedio aproximada que el vehículo tiene ahora mismo, cambiará a medida que cambien las condiciones de manejo.

### **Elementos del menú de información (VEHÍCULO)**

Oprima **MENU** (menú) en la palanca de luces direccionales hasta que se proyecte el menú **VEHICLE** (vehículo). Use  o la rueda giratoria hacia arriba/abajo para desplazarse a través de los elementos de menú. No todos los elementos están disponibles en todos los vehículos. La siguiente es una lista de todos los posibles elementos del menú:

**Vida restante del aceite :** Muestra un estimado de la vida útil restante del aceite. Si se despliega VIDA RESTANTE DEL ACEITE 99%, significa que al aceite le queda un 99% de su vida útil.

Cuando la duración del aceite restante está baja, el mensaje CAMBIAR PRONTO EL ACEITE DE MOTOR aparecerá en la pantalla. Se debe cambiar el aceite lo más pronto posible. Vea *Acete del motor* ⇨ 242. Además del Sistema de duración del aceite del motor que monitorea la duración del aceite, se recomienda mantenimiento adicional. Vea *Programa de mantenimiento* ⇨ 319.

La pantalla de vida restante de aceite se debe restablecer después de cada cambio de aceite. No se reiniciará solo. Tenga cuidado de no reiniciar la pantalla de vida del aceite cuando el aceite se acabe de cambiar. No se podrá restablecer con precisión hasta el próximo cambio de aceite. Para restablecer, consulte *Sistema de duración del aceite del motor* ⇨ 244.

**Vida de filtro de aire :** Muestra un estimado de la vida útil restante del filtro de aire del motor y el estado del sistema. La vida de filtro de aire del motor de 95% significa que queda el 95% de la vida del filtro de aire actual. Los mensajes se mostrarán en base a

la vida del filtro de aire del motor y el estado del sistema. Cuando se muestre el mensaje REPLACE AT NEXT OIL CHANGE (Reemplazar en siguiente cambio de aceite), el filtro de aire del motor se debe reemplazar al momento del siguiente cambio de aceite. Cuando se muestre el mensaje REPLACE SOON (Reemplazar pronto), el filtro de aire del motor se debe reemplazar tan pronto como sea posible.

La pantalla de Vida de filtro de aire se debe restablecer después del reemplazo del filtro de aire del motor. Para restablecer, consulte *Sistema de vida de filtro de aire del motor* ⇨ 246.

**Presión de llantas :** Muestra las presiones aproximadas para las cuatro llantas. La presión de llantas se presenta ya sea en unidades de kilopascal (kPa) o en libras por pulgada cuadrada (psi). Si la presión está baja, el valor de dicha llanta se muestra en ámbar. Vea *Sistema de monitoreo de la presión de las llantas* ⇨ 276 y *Funcionamiento del sistema de monitoreo de presión de las llantas* ⇨ 277.

**Distancia de seguimiento :** Cuando el Control de velocidad constante adaptativo (ACC) no está activado, el tiempo de seguimiento actual al vehículo al frente se

muestra como valor de tiempo en esta página. Si está equipado y cuando el ACC se active, la pantalla cambia a la página de ajuste de espacio. Esta página muestra el ajuste de espacio actual junto con el indicador de vehículo al frente.

**Control de tracción/Control electrónico de estabilidad :** Para encender y apagar la Tracción (TCS), presione  en la palanca de direccional. Consulte *Control de tracción/Control electrónico de estabilidad* ⇨ 205.

**Unidades :** Elija unidades US, Imperiales o métricas presionando  o la rueda giratoria mientras esté resaltado el elemento deseado.

## Centro de información del conductor (DIC) (Nivel superior)

EL DIC se muestra en el grupo de instrumentos. Muestra el estado de muchos sistemas del vehículo.



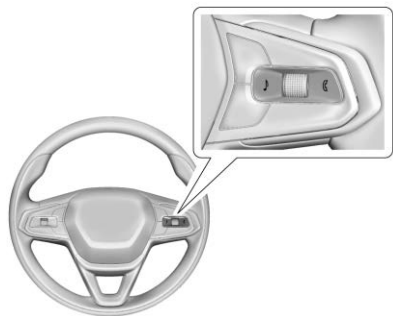

∧ ◦ ∨ : Use la rueda de pulgar para desplazarse a la selección anterior o siguiente.

✓ : Presione la rueda de pulgar para abrir un menú o seleccione un elemento del menú. Presione y sostenga para restablecer ciertas pantallas.

### Opciones de la Pantalla de información del DIC

Seleccione qué pantalla de información ver en el DIC a través del menú Configuración, o seleccionando mostrar en el grupo en el Estado del vehículo en la pantalla de

infoentretenimiento. Vea *Configuraciones (Radio de pantalla de 11 pulgadas)* ⇨ 136 o *Estado del vehículo (Sólo nivel superior)* ⇨ 109.

### Pantallas de información del DIC

La siguiente es la lista de todas las pantallas posibles de información del DIC y sus ubicaciones. Algunos de las pantallas de información pueden no estar disponibles para su vehículo en particular.

**Infoentretenimiento** : Muestra el audio que se está reproduciendo activamente.

**Viaje 1 o Viaje 2 y Economía promedio de combustible** : La pantalla de viaje muestra la distancia recorrida actual, ya sea en kilómetros (km) o millas (mi), desde la última vez que se reinició el odómetro de viaje. Para restablecer el viaje actual, toque y sostenga la pantalla táctil cuando se muestre el odómetro de viaje.

El desplegado de Economía promedio de combustible muestra los litros promedio aproximados por cada 100 kilómetros (L/100 km) o millas por galón (mpg). Este número se calcula en base a la cantidad de L/100 km (mpg) registrada desde la última vez que se reinició este elemento del menú. Este número refleja solo la economía de

combustible promedio aproximada que el vehículo tiene ahora mismo, cambiará a medida que cambien las condiciones de manejo. La Economía promedio de combustible se puede restablecer junto con el odómetro de viaje al tocar y sostener la pantalla táctil cuando se muestra el odómetro de viaje.

**Velocidad promedio** : Muestra la velocidad promedio del vehículo en kilómetros por hora (km/h) o en millas por hora (mph). Este promedio se calcula en base a las diferentes velocidades del vehículo que se registran desde la última vez que se reinició el valor. La velocidad promedio se puede restablecer al tocar el restablecimiento en la pantalla de estado del vehículo.

**Voltaje de la batería** : Muestra el voltaje actual de la batería.

**Vida útil del aceite** : Muestra un estimado de la vida útil restante del aceite. Si se despliega VIDA RESTANTE DEL ACEITE 99%, significa que al aceite le queda un 99% de su vida útil.

Cuando la duración del aceite restante está baja, el mensaje CAMBIAR PRONTO EL ACEITE DE MOTOR aparecerá en la pantalla. Se debe cambiar el aceite lo más pronto posible. Vea *Aceite del motor* ⇨ 242. Además del Sistema

de duración del aceite del motor que monitorea la duración del aceite, se recomienda mantenimiento adicional. Vea *Programa de mantenimiento* ⇨ 319.

La pantalla de vida restante de aceite se debe restablecer después de cada cambio de aceite. No se reiniciará solo. Tenga cuidado de no reiniciar la pantalla de vida del aceite accidentalmente cuando el aceite no se cambie. No se podrá restablecer con precisión hasta el próximo cambio de aceite. Para restablecer, consulte *Sistema de duración del aceite del motor* ⇨ 244.

**Economía del combustible :** Muestra información sobre la economía de combustible actual y promedio.

**Presión de aceite :** Muestra la presión de aceite del motor en kPa (kilopascales) o psi (libras por pulgada cuadrada).

**Horas del motor :** Muestra el número total de horas que ha andado el motor.

**Temperatura del refrigerante :** Muestra la temperatura del refrigerante en grados Celsius (°C) o grados Fahrenheit (°F).

**Temperatura de líquido de transmisión :** Muestra la temperatura del fluido de transmisión automática en grados Celsius (°C) o grados Fahrenheit (°F).

**Presión de llantas :** Muestra las presiones aproximadas para las cuatro llantas. La presión de llantas se presenta ya sea en unidades de kilopascal (kPa) o en libras por pulgada cuadrada (psi). Si la presión está baja, el valor de dicha llanta se muestra en ámbar. Vea *Sistema de monitoreo de la presión de las llantas* ⇨ 276 y *Funcionamiento del sistema de monitoreo de presión de las llantas* ⇨ 277.

**Vida de filtro de aire :** Muestra un estimado de la vida útil restante del filtro de aire del motor y el estado del sistema. La vida de filtro de aire del motor de 95% significa que queda el 95% de la vida del filtro de aire actual. Los mensajes se mostrarán en base a la vida del filtro de aire del motor y el estado del sistema. Cuando se muestre el mensaje REPLACE AT NEXT OIL CHANGE (Reemplazar en siguiente cambio de aceite), el filtro de aire del motor se debe reemplazar al momento del siguiente cambio de aceite. Cuando se muestre el mensaje REPLACE SOON (Reemplazar pronto), el filtro de aire del motor se debe reemplazar tan pronto como sea posible.

La pantalla de Vida de filtro de aire se debe restablecer después del reemplazo del filtro de aire del motor. Para restablecer, consulte *Sistema de vida de filtro de aire del motor* ⇨ 246.

**Temperatura de aceite :** Muestra la temperatura actual del aceite en grados Centígrados (°C) o en grados Fahrenheit (°F).

## Estado del vehículo (Sólo nivel superior)

Las siguientes son todas las características de estado del vehículo posibles.

Para acceder al menú de estado del vehículo toque  de la lista de íconos de la pantalla de inicio que aparecen en el lado izquierdo de la pantalla de infoentrenamiento. El contenido del estado del vehículo se muestra en tarjetas que están agrupadas en pestañas de opción que aparecen en la pantalla de infoentrenamiento.

Al tocar una tarjeta en la pantalla de infoentrenamiento se abre un cuadro de diálogo para esa tarjeta. Para seleccionar una opción deseada dentro de un cuadro de diálogo, toque la opción y siga el mensaje o

las alertas que aparezcan. Es posible que algunas opciones no estén disponibles mientras conduce.

Toque Mostrar en el cuadro para enviar la tarjeta deseada al Centro de información del conductor (DIC) en el cuadro de instrumentos. Toque Quitar del cuadro para quitar la tarjeta seleccionada del cuadro de instrumentos. Vea *Centro de información del conductor (DIC) (Nivel básico)* ⇨ 105 o *Centro de información del conductor (DIC) (Nivel superior)* ⇨ 107.

## Opciones

### Mantenimiento

**Presión de llantas :** Muestra las presiones aproximadas para las cuatro llantas. La presión de llantas se presenta ya sea en unidades de kilopascal (kPa) o en libras por pulgada cuadrada (psi). Si la presión está baja, el valor de dicha llanta se muestra en ámbar. Vea *Sistema de monitoreo de la presión de las llantas* ⇨ 276 y *Funcionamiento del sistema de monitoreo de presión de las llantas* ⇨ 277.

Cuando se selecciona, se pueden elegir las siguientes opciones en el diálogo:  
Reprogramar presión de llantas,  
Activar/desactivar detección de fugas,

Restablecer detección de fugas y Mostrar en el cuadro. Si está activado, usted recibirá alertas cuando se detecte una fuga rápida y/o lenta en una llanta. Las velocidades de Detección de fugas que se muestran son Fuga en llanta o Fuga rápida. Si está desactivado, usted continuará recibiendo alertas de presión de llantas baja. Sin embargo, dejará de recibir alertas adicionales cuando una llanta presente fuga de aire.

**Vida útil del aceite :** Muestra un estimado de la vida útil restante del aceite. Si se despliega VIDA RESTANTE DEL ACEITE 99%, significa que al aceite le queda un 99% de su vida útil.

Cuando la duración del aceite restante está baja, el mensaje CAMBIAR PRONTO EL ACEITE DE MOTOR aparecerá en la pantalla. Se debe cambiar el aceite lo más pronto posible. Vea *Aceite del motor* ⇨ 242. Además del Sistema de duración del aceite del motor que monitorea la duración del aceite, se recomienda mantenimiento adicional. Vea *Programa de mantenimiento* ⇨ 319.

Cuando se selecciona, se pueden elegir las siguientes opciones en el diálogo:  
Restablecer y Mostrar en el cuadro. La vida del aceite se debe restablecer después de cada cambio de aceite. No se reiniciará solo.

Tenga cuidado de no reiniciar la pantalla de vida del aceite accidentalmente cuando el aceite no se cambie. No se podrá restablecer con precisión hasta el próximo cambio de aceite. Para restablecer, consulte *Sistema de duración del aceite del motor* ⇨ 244.

**Vida de filtro de aire del motor :** Muestra un estimado de la vida útil restante del filtro de aire del motor y el estado del sistema. La vida de filtro de aire del motor de 95% significa que queda el 95% de la vida del filtro de aire actual. Los mensajes se muestran en base a la vida del filtro de aire del motor y el estado del sistema. Cuando se muestre el mensaje REPLACE AT NEXT OIL CHANGE (Reemplazar en siguiente cambio de aceite), el filtro de aire del motor se debe reemplazar al momento del siguiente cambio de aceite. Cuando se muestre el mensaje REPLACE NOW (Reemplazar ahora), el filtro de aire del motor se debe reemplazar tan pronto como sea posible. La pantalla de Vida de filtro de aire se debe restablecer después del reemplazo del filtro de aire del motor. Para restablecer, consulte *Sistema de vida de filtro de aire del motor* ⇨ 246.

Cuando se selecciona, se pueden elegir las siguientes opciones en el diálogo: Activar/desactivar, Restablecer y Mostrar en el cuadro.

#### Indicador

**Voltaje de la batería :** Muestra el voltaje actual de la batería.

Cuando se selecciona, en el diálogo se puede elegir Mostrar en el cuadro.

**Temperatura del refrigerante :** Muestra la temperatura del refrigerante en grados Celsius (°C) o grados Fahrenheit (°F).

Cuando se selecciona, en el diálogo se puede elegir Mostrar en el cuadro.

**Temperatura de líquido de transmisión :** Muestra la temperatura del fluido de transmisión automática en grados Celsius (°C) o grados Fahrenheit (°F).

Cuando se selecciona, en el diálogo se puede elegir Mostrar en el cuadro.

**Presión de aceite :** Muestra la presión de aceite del motor en kPa (kilopascales) o psi (libras por pulgada cuadrada).

Cuando se selecciona, en el diálogo se puede elegir Mostrar en el cuadro.

**Temperatura de aceite :** Muestra la temperatura actual del aceite en grados Celsius (°C) o en grados Fahrenheit (°F).

Cuando se selecciona, en el diálogo se puede elegir Mostrar en el cuadro.

**Horas del motor :** Muestra el número total de horas que ha funcionado el motor.

Cuando se selecciona, en el diálogo se puede elegir Mostrar en el cuadro.

#### Viaje

**Información de viaje :** Viaje 1 o 2 muestra la distancia recorrida actual, ya sea en kilómetros (km) o millas (mi), desde la última vez que se reinició el odómetro de viaje.

La Economía promedio de combustible muestra los litros promedio aproximados por cada 100 kilómetros (L/100 km) o millas por galón (mpg). Este número se calcula en base a la cantidad de L/100 km (mpg) registrada desde la última vez que se reinició este elemento del menú. Este número refleja solo la economía promedio de combustible actual y aproximada y cambia conforme cambian las condiciones de conducción.

Para restablecer estos valores, toque restablecer en la pantalla táctil cuando esté seleccionado el diálogo Información de viaje.

Cuando se selecciona, se pueden elegir las siguientes opciones en el diálogo: Restablecer Viaje 1, Restablecer Viaje 2 y Mostrar en el cuadro.

**Economía del combustible :** Muestra economía promedio del combustible, la mejor economía de combustible en una distancia seleccionada, y una gráfica de barras mostrando la economía instantánea de combustible. Los valores se muestran en litros por 100 kilómetros (L/100 km) o millas por galón (mpg). Este número refleja únicamente la economía de combustible promedio aproximada y cambia frecuentemente conforme cambian las condiciones de conducción. Solo se puede restablecer la mejor puntuación.

Si el vehículo está equipado con un indicador de Administración activa de combustible, el modo de operación del motor puede aparecer en la esquina inferior de esta pantalla.

Cuando se selecciona, se pueden elegir las siguientes opciones en el diálogo: Cambiar distancia, Restablecer mejor puntuación y Mostrar en el cuadro. La distancia para

economía de combustible promedio y la mejor economía de combustible se puede cambiar a: 25 millas, 50 millas y 300 millas.

## Mensajes del vehículo

Los mensajes que se muestran en el DIC indican el estado del vehículo o que pueden ser necesarias algunas acciones para corregir una condición. Pueden aparecer mensajes múltiples, uno tras otro.

Los mensajes que no necesitan una acción inmediata se deben aceptar y borrar presionando ✓. Los mensajes que requieren acción inmediata no se pueden borrar hasta que se realiza la acción.

Todos los mensajes se deben tomar en serio; borrar el mensaje no corregirá el problema.

Si aparece el mensaje SERVICE (Dé servicio), consulte a su distribuidor.

Siga las instrucciones proporcionadas en los mensajes. el sistema muestra mensajes respecto a los siguientes temas:

- Mensajes de servicio
- Niveles de fluido
- Seguridad del vehículo
- Frenos
- Dirección

- Sistemas de control de recorrido
- Sistemas avanzados de asistencia al conductor
- Control de velocidad constante
- Iluminación y reemplazo de focos
- Sistemas de limpia/lavaparabrisas
- Puertas y ventanas
- Cinturones de seguridad
- Sistemas de bolsa de aire
- Motor y Transmisión
- Presión de llantas
- Batería

## Mensajes de potencia del motor

### POTENCIA DE MOTOR REDUCIDA

Este mensaje aparece cuando se reduce la potencia de impulso del vehículo. Una reducción en la potencia de impulso puede afectar la capacidad de aceleración del vehículo. Si este mensaje se enciende, pero no se observa reducción en el desempeño, siga su camino. Bajo ciertas condiciones el desempeño se puede reducir la próxima vez que conduzca el vehículo. El vehículo se puede conducir mientras esté encendido este mensaje, pero la aceleración y la velocidad máximas pueden ser limitadas. Siempre que

este mensaje permanezca encendido, o que se proyecte repetidamente, debe llevar el vehículo con el distribuidor para darle servicio lo más pronto posible.

El impulso se desactivará bajo ciertas condiciones de operación. Intente volver a arrancar después que la ignición haya estado apagada por 30 segundos.

## Mensajes de velocidad del vehículo

### VELOCIDAD LIMITADA A XXX KM/H (MPH)

Este mensaje muestra que la velocidad del vehículo se ha limitado a la velocidad mostrada. La velocidad limitada es una protección para varios sistemas de impulso y del vehículo, tales como lubricación, temperatura, frenos, suspensión, Conductor adolescente si está equipado, o llantas.

## Luces

### Iluminación exterior

Controles de luz exterior .....	113
Cambiador de luz alta/baja de faro ....	115
Claxon óptico .....	115
Luces diurnas (DRL) .....	115
Sistema automático de faros delanteros .....	116
Intermitentes de advertencia de peligro .....	116
Señales de giro y cambio de carril ....	117

### Iluminación interior

Control de iluminación del tablero de instrumentos .....	117
Luces de cortesía .....	117
Luces del techo .....	117

### Características de iluminación

Iluminación de Entrada .....	118
Luz de salida .....	118
Administración de Carga de Batería ....	118
Protección de energía de la batería ....	119
Ahorrador de Batería de Iluminación Exterior .....	119

## Iluminación exterior

### Controles de luz exterior



El control de lámparas exteriores está en el tablero de instrumentos a la izquierda de la columna de la dirección.

Hay cuatro posiciones.

☰ : Apaga las luces exteriores y desactiva el modo AUTO. Gírela a ☰ de nuevo para reactivar el modo AUTO.

Para vehículos vendidos por primera vez en Canadá, los faros se volverán a reactivar automáticamente cuando el vehículo se cambie de P (estacionamiento).

**AUTO (Automático)** : Prende o apaga las luces exteriores en forma automática dependiendo de la luz exterior.

☰ : Enciende las luces de estacionamiento, incluyendo todas las luces excepto los faros delanteros.

☰ : Enciende los faros junto con las luces de estacionamiento y las luces del tablero de instrumentos.

### Sistema IntelliBeam

Si está equipado, este sistema enciende y apaga las luces altas del vehículo de acuerdo con las condiciones de tráfico circundantes.

El sistema enciende las luces altas cuando está suficientemente oscuro y no hay más tráfico presente.



Esta luz se enciende en el grupo de instrumentos cuando está habilitado el sistema IntelliBeam.

## Encender y activar IntelliBeam

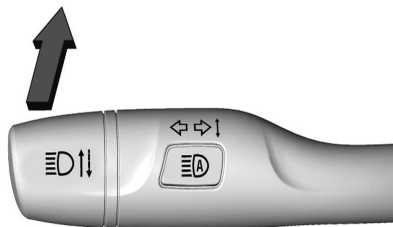
**Nivel básico**

Para activar el sistema IntelliBeam, presione la palanca de direccionales dos veces cuando esté oscuro en el exterior y el control de lámpara exterior esté en AUTO o . La luz azul de luces altas encendidas aparece en el cuadro de instrumentos cuando las luces altas están encendidas.

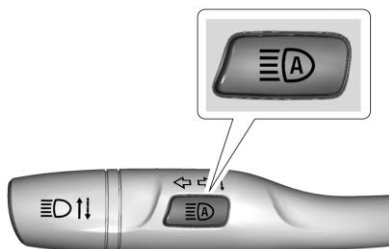
**Nivel superior**

Para habilitar el sistema IntelliBeam, oprima en la palanca de direccionales cuando esté oscuro en el exterior y el control de lámpara exterior esté en AUTO o . La luz azul de luces altas encendidas aparece en el cuadro de instrumentos cuando las luces altas están encendidas.

**Conducción con IntelliBeam**

El sistema únicamente activa las luces altas al conducir por encima de los 40 km/h (25 mph).

Hay un sensor cerca de la parte central superior del parabrisas que controla el sistema automáticamente. Mantenga esta área del parabrisas limpia de basura para permitir el mejor desempeño del sistema.

Los faros de luces altas permanecen encendidos, bajo el control automático, hasta que ocurra una de las siguientes situaciones:

- El sistema detecta los faros delanteros de un vehículo que se aproxima.
- El sistema detecta las luces traseras de un vehículo que va adelante.
- La luz exterior es lo suficientemente clara que no se requieren los faros de luces altas.
- La velocidad del vehículo baja a menos de 20 km/h (12 mph).
- El sistema IntelliBeam se desactiva por el botón en la palanca de direccional. Si esto sucede, oprima en la palanca de direccionales cuando el control de lámpara exterior esté en la posición AUTO o para reactivar el sistema IntelliBeam. La luz del conjunto de instrumentos se encenderá para indicar que el sistema IntelliBeam está reactivado.

Las luces altas pueden no apagarse automáticamente si el sistema no puede detectar las luces de otro vehículo debido a cualquiera de las siguientes razones:

- El otro vehículo no tiene faros, o están dañados, no se ven debido a alguna obstrucción, o no se detectan por otra causa.
- Ellos faros del otro vehículo están cubiertos de suciedad, nieve, y/o desechos de la carretera.
- Ellos faros del otro vehículo no se pueden detectar debido a humo de escape denso, humo, niebla, nieve, desechos de la carretera, u otras obstrucciones conducidas por el aire.
- El parabrisas del vehículo está sucio, agrietado, u obstruido por algo que bloquea la visión del sensor de luz.
- El vehículo está cargado de tal forma que el extremo delantero apunta hacia arriba, provocando que el sensor de luz apunte hacia lo alto y no detecte los faros delanteros ni las luces traseras.
- El vehículo se conduce en caminos con viento o montañosos.

Puede ser necesario deshabilitar el sistema IntelliBeam si existe cualquiera de las condiciones anteriores.

## Cambiador de luz alta/baja de faro

Presione la palanca de señal direccional hacia adelante y libérela para encender las luces altas. Para volver a las luces bajas, empuje la palanca de nuevo o jálela hacia usted y libérela.



Esta luz indicadora se enciende en el cuadro de instrumentos cuando las luces altas están encendidas.

## Claxon óptico

Para activar brevemente las luces altas, jale la palanca de direccionales completamente hacia usted. Después, suéltela.

## Luces diurnas (DRL)

Las lámparas de operación de día pueden facilitar que otros vean el frente de su vehículo durante el día. Se requiere un sistema DRL totalmente funcional en todos los vehículos vendidos originalmente en Canadá.

Un sensor de luz en la parte superior del tablero de instrumentos hace funcionar las DRL, de manera que debe asegurarse que no este cubierto.

El sistema DRL enciende las luces bajas de los faros en situaciones de poca luz cuando se cumplen las siguientes condiciones:

- El encendido está en la posición de encendido.
- El control de lámparas exteriores está en AUTO.
- El motor está encendido.

Cuando las DRL están encendidas, solamente los faros de luces bajas, con un nivel de brillantez reducido, estarán encendidos. Las luces traseras, luces laterales, tablero de instrumentos y otras, no se encenderán.



Los faros cambiarán automáticamente de las luces diurnas a los faros regulares dependiendo de la oscuridad alrededor. Las otras luces que se encienden con los faros delanteros también se encenderán.

Cuando está suficientemente claro afuera, los faros se apagan y el DRL se enciende.

Para volver a apagar o encender las lámparas DRL, gire el control de lámparas exteriores a la posición de apagado y luego suelte. En los vehículos vendidos primero en Canadá, las luces de operación diurna (DRL) sólo pueden apagarse cuando el vehículo está estacionado.

## Sistema automático de faros delanteros

Si está equipado, los faros se encienden automáticamente cuando esté lo suficientemente oscuro afuera y el control de luces exteriores esté en la posición de automático. Vea *Controles de luz exterior* ⇨ 113.

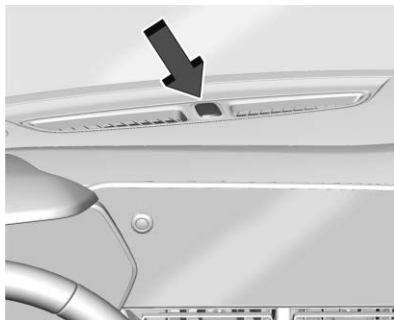



El vehículo tiene un sensor de luz en la parte superior del tablero de instrumentos. Asegúrese de que no está cubierto, o los faros se encenderán cuando no sean necesarios.

El sistema también puede encender los faros cuando se maneje en un estacionamiento techado o en un túnel.

### Luces encendidas con limpiadores

Si los limpiadores del parabrisas están activados a la luz del día con el motor encendido, y el control de la luz exterior está en AUTO, los faros delanteros, luces de estacionamiento, y otras luces exteriores se encienden. El tiempo de transición para que las luces enciendan varía basándose en la

velocidad del limpiador. Cuando los limpiadores no están funcionando, estas luces se apagan. Mueva el control de luz exterior a  o  para deshabilitar esta función.

## Intermitentes de advertencia de peligro



 : Oprima para hacer que las luces direccionales delanteras y traseras destellen intermitentemente. Esto advierte a otros que usted está teniendo problemas. Presione nuevamente para apagar las intermitentes.

## Señales de giro y cambio de carril

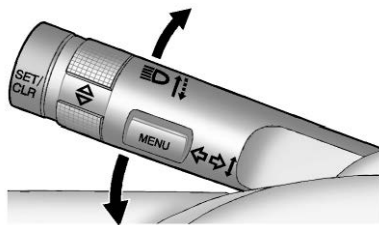

Mueva la palanca completamente hacia arriba o hacia abajo para señalar una vuelta.

Una flecha en el grupo de instrumentos destellará en la dirección del giro o cambio de carril.

Levante o baje la palanca hasta que la flecha comience a titilar para señalar un cambio de carril. La direccional destella tres veces.

La palanca regresa a su posición inicial cuando se libera.

Si después de indicar una vuelta o cambio de carril la flecha destella rápidamente o no enciende, esto quiere decir que un foco de las luces direccionales podría estar quemado. Reemplace cualesquier focos fundidos. Si ningún foco está quemado, revise el fusible. Ver *Fusibles y cortacircuitos* ⇨ 263.

## Iluminación interior

### Control de iluminación del tablero de instrumentos

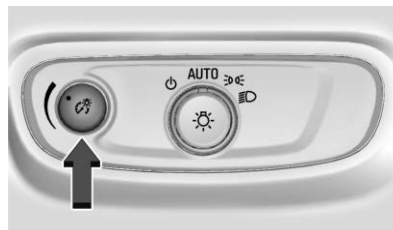

Esta función ajusta el brillo de todos los controles iluminados. El control de iluminación del tablero de instrumentos está junto al control de la luz exterior.

Empuje la perilla completamente hasta que se extienda y luego gírela en contra o en el sentido de las manecillas del reloj para controlar el brillo de las luces. Empuje la perilla de nuevo cuando termine.

La perilla es funcional en la noche, o cuando los faros o luces de estacionamiento están ON.

## Luces de cortesía

Las luces de cortesía se encienden cuando se abre cualquier puerta, se presiona  en el transmisor de entrada remota sin llave (RKE), o cuando se apaga la ignición. Vea *Luces del techo* ⇨ 117.

## Luces del techo



Los controles de las luces de domo delanteras están en la consola superior.

 OFF : Presione para apagar las luces, incluso si una puerta está abierta.

 : Cuando el botón se regresa a la posición media, las luces se encienden automáticamente cuando se abre una puerta.

 ON : Presione para encender las luces de techo.

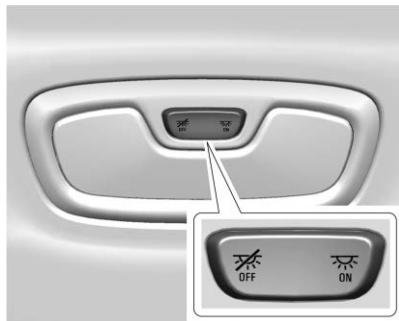



Si está equipado, los controles de la luz trasera del techo están en el techo interior arriba de los asientos traseros.

OFF es posición normal y no se empuja.

## Características de iluminación

### Iluminación de Entrada

Las luces interiores se encienden cuando se presiona  en la llave remota o se abre cualquier puerta, y el control de la luz de techo está en la posición de puerta.

Algunas luces exteriores también se encienden al presionar  en la llave remota o al abrir cualquier puerta. Las luces de luz baja sólo se encenderán brevemente durante la noche, o en áreas con iluminación limitada.

Todas las luces se atenuarán gradualmente después de aproximadamente 30 segundos.

La iluminación de entrada se puede desactivar manualmente al cerrar todas las puertas, presionando  en la llave remota, o al arrancar el vehículo.

Esta función se puede cambiar. En la pantalla de inicio de infoentretenimiento, seleccione Configuración > Vehículo > Luces de ubicación de vehículo.

### Luz de salida

Algunas luces exteriores y luces interiores se encienden cuando se abre la puerta del conductor después que se apague el vehículo.

Las luces exteriores e interiores permanecen encendidas por un periodo de tiempo definido, luego automáticamente se apagan.

Las luces interiores se encienden cuando se apaga el vehículo.

Las luces exteriores se apagan de inmediato apagando el control de la lámpara exterior.

Esta función se puede cambiar. En la pantalla de inicio de infoentretenimiento, seleccione Configuración > Vehículo > Iluminación de salida.

### Administración de Carga de Batería

El vehículo tiene Administración de corriente eléctrica (EPM) que estima la temperatura y el estado de carga de la batería. Luego ajusta el voltaje para un mejor desempeño y vida extendida de la batería.

Cuando el estado de carga de la batería es bajo, el voltaje se eleva ligeramente para recuperar rápidamente la carga. Cuando el estado de carga es alto, el voltaje se baja ligeramente para evitar la sobrecarga. Si el vehículo tiene un voltímetro o una pantalla de voltaje en el Centro de información del conductor (DIC), usted podrá ver el voltaje moviéndose hacia arriba o hacia abajo. Esto es normal. Si existe un problema, se mostrará una alerta.

La batería puede descargarse en marcha sin desplazamiento si las cargas eléctricas son muy altas. Esto se aplica a todos los vehículos. Esto se debe a que el generador (alternador) puede no estar girando lo suficientemente rápido en la marcha sin desplazamiento para producir toda la potencia necesaria para cargas eléctricas muy altas.

Una carga eléctrica alta ocurre cuando varios de los siguientes elementos están encendidos: faros, luces altas, lámparas de niebla, desempañador de parabrisas trasero, ventilador de control de clima a alta velocidad, asientos calentados, ventiladores de enfriamiento del motor, cargas de remolque y cargas conectadas a las salidas de corriente de accesorios.

El EPM trabaja para prevenir la descarga excesiva de la batería. Esto lo hace balanceando la salida del generador y las necesidades eléctricas del vehículo. Puede aumentar la velocidad del motor cuando está en marcha sin desplazamiento para generar más corriente, cada vez que sea necesario. Puede reducir temporalmente las demandas de corriente de algunos accesorios.

Normalmente, estas acciones ocurren en pasos o niveles sin que se note. En casos inusuales, en los niveles más altos de acción correctiva, el conductor puede notar esta acción.



## Protección de energía de la batería

Esta función ayuda a prevenir que se drene la batería, si las luces interiores de cortesía o las luces de lectura se dejan encendidas accidentalmente. Si alguna de estas luces se deja encendida, se apagará automáticamente después de 10 minutos si el encendido está en la posición de apagado. Las luces no se encenderán de nuevo hasta que ocurra una de las siguientes situaciones:

- El encendido se cambia a la posición ON.

- Las puertas se cierran y luego se vuelven a abrir.

## Ahorrador de Batería de Iluminación Exterior

Las luces exteriores se apagan aproximadamente 10 minutos después que el vehículo se apague, si las luces de estacionamiento o faros se han dejado encendidos manualmente. Esto protege contra el rebase de la batería. Para reiniciar el cronómetro de 10 minutos, gire el control de luces exteriores a la posición  y luego regréselo a la posición  o .

Para mantener las luces encendidas por más de 10 minutos, el vehículo debe estar encendido o en modo de Accesorios.

# Sistema de Infoentretenimiento

## Introducción

Introducción (Radio de pantalla de 11 pulgadas) .....	121
Resumen (Radio de pantalla de 11 pulgadas) .....	122
Controles al volante (Radio de pantalla de 11 pulgadas) .....	122
Cómo usar el sistema (Radio de pantalla de 11 pulgadas) .....	123
Actualizaciones de software (Radio de pantalla de 11 pulgadas) .....	125

## Radio

Radio AM-FM (Radio de pantalla de 11 pulgadas) .....	125
Radio satelital (Radio de pantalla de 11 pulgadas) .....	127
Recepción de radio (Radio de pantalla de 11 pulgadas) .....	127
Antena multibanda (Radio de pantalla de 11 pulgadas) .....	128

## Reproductores de audio

Evite dispositivos de medios no confiables (Radio de pantalla de 11 pulgadas) .....	128
---	-----

Puerto USB (Radio de pantalla de 11 pulgadas) .....	128
Audio Bluetooth (Radio de pantalla de 11 pulgadas) .....	128

## Teléfono

Bluetooth (Resumen de radio de pantalla de 11 pulgadas) .....	129
Bluetooth (Conexión y uso de teléfono en radio de pantalla de 11 pulgadas) .....	130
Apple CarPlay y Android Auto (Radio de pantalla de 11 pulgadas) .....	134

## Configuración

Configuraciones (Radio de pantalla de 11 pulgadas) .....	136
Conductor adolescente (Radio de pantalla de 11 pulgadas) .....	137

## Convenios de marcas registradas y licencias

Convenios de marcas registradas y licencias (Radio de pantalla de 11 pulgadas) .....	141
--	-----

## Introducción

Introducción (Radio de pantalla de 8 pulgadas) .....	143
Resumen (Radio de pantalla de 8 pulgadas) .....	144

Controles al volante (Radio de pantalla de 8 pulgadas) .....	145
Cómo usar el sistema (Radio de pantalla de 8 pulgadas) .....	146

## Radio

Radio AM-FM (Radio de pantalla de 8 pulgadas) .....	148
Radio satelital (Radio de pantalla de 8 pulgadas) .....	150
Recepción de radio (Radio de pantalla de 8 pulgadas) .....	150
Antena multibanda (Radio de pantalla de 8 pulgadas) .....	151

## Reproductores de audio

Evite dispositivos de medios no confiables (Radio de pantalla de 8 pulgadas) .....	151
Puerto USB (Radio de pantalla de 8 pulgadas) .....	151
Audio Bluetooth (Radio de pantalla de 8 pulgadas) .....	153

## Teléfono

Bluetooth (Resumen de radio de pantalla de 8 pulgadas) .....	154
Bluetooth (Conexión y uso de teléfono en radio de pantalla de 8 pulgadas) .....	155

Apple CarPlay y Android Auto (Radio de pantalla de 8 pulgadas) ..... 159

**Configuración**

Configuraciones (Radio de pantalla de 8 pulgadas) ..... 161

Conductor adolescente (Radio de pantalla de 8 pulgadas) ..... 162

**Convenios de marcas registradas y licencias**

Convenios de marcas registradas y licencias (Radio de pantalla de 8 pulgadas) ..... 166

**Introducción**

**Introducción (Radio de pantalla de 11 pulgadas)**

Lea las páginas siguientes para familiarizarse con las funciones.

 **Advertencia**

Mantener los ojos fuera de la carretera durante demasiado tiempo o muy a menudo mientras usa cualquiera de las funciones infoentretenimiento puede causar un choque. Usted u otros podrían resultar lastimados o morir. Mientras conduce, no distraiga su atención en tareas de infoentretenimiento durante periodos largos. Limites sus miradas a las pantallas del vehículo y enfoque su atención en la conducción. Utilice los comandos por voz siempre que sea posible.

El sistema de infoentretenimiento cuenta con características integradas destinadas a ayudarle a evitar la distracción, desactivando algunas características al conducir. Estas características pueden tornarse grises cuando no estén disponibles. Muchas características

de infoentretenimiento también están disponibles por medio del grupo de instrumentos y los controles del volante.

Antes de conducir:

- Familiarícese con la operación, los controles de la columna central, los controles al volante, y la pantalla de infoentretenimiento.
- Configure el audio presionando las estaciones favoritas, estableciendo el tono y ajustando los altavoces.
- Configure los números de teléfono de antemano para que se puedan llamar fácilmente presionando un solo control o utilizando un solo comando de voz.

Vea *Conducción distraida* ⇨ 178.

**Cancelación activa de ruido (ANC)**

Si está equipado, ANC reduce el ruido del motor en el interior del vehículo. ANC requiere el sistema de audio, radio, altavoces, amplificador (si está equipado), sistema de inducción, y sistema de escape instalados en fábrica para funcionar adecuadamente. Se requiere la desactivación por su distribuidor si se instaló equipo post-venta relacionado.

## Resumen (Radio de pantalla de 11 pulgadas)

### Sistema de infoentretenimiento

El sistema de infoentretenimiento se controla utilizando la pantalla de infoentretenimiento, los controles en la columna central, los controles al volante, y reconocimiento de voz, si está disponible.

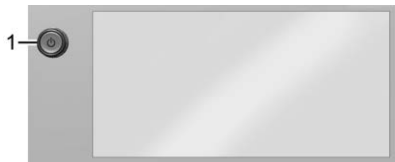

1.  (Encendido)
  - Presione para encender.
  - Presione para silenciar/quitar el silencio el sistema estando encendido.
  - Presione y sostenga para ir a la pantalla de apagado.
  - Gire para disminuir o aumentar el volumen.

### Página de inicio

La Página de inicio contiene hasta 8 íconos de aplicación de la fábrica. Cuando el vehículo está en movimiento, se deshabilitan algunas aplicaciones. La Bandeja de aplicaciones contiene hasta 5. El ícono de aplicación Inicio en la Bandeja de aplicaciones no se puede mover. Si se desea una segunda Página de inicio, uno o más de los íconos de aplicación de la Bandeja de aplicaciones se debe mover para crear más de 8 íconos de aplicación de forma que la 9na y posteriores creen una segunda Página de inicio. No se pueden agregar aplicaciones e íconos a este sistema.

Deslice a la izquierda o derecha a través de la pantalla para tener acceso a las páginas de íconos.

### Administración de Íconos de Página de inicio

1. Toque y sostenga los íconos de la Página de inicio para entrar al modo de edición.
2. Continúe sosteniendo el ícono y arrástrelo a la posición deseada.
3. Libere su dedo para soltar el ícono en la posición deseada.

### Mover un ícono a otra página

1. Arrastre el ícono hasta el borde de la pantalla hacia la página deseada.
2. Continúe arrastrando y soltando los íconos de aplicación como lo desee.

### Mover un ícono a la bandeja de aplicaciones

Para mover un ícono a la bandeja de aplicaciones en el lado izquierdo de la pantalla, arrastre el ícono a la bandeja de aplicaciones.

### Controles al volante (Radio de pantalla de 11 pulgadas)

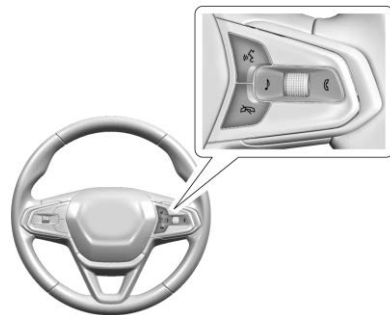

Si está equipado, los controles de audio pueden ajustarse desde el volante.

 : Presione para contestar una llamada entrante durante la proyección de teléfono o iniciar el reconocimiento de voz. Vea *Bluetooth (Conexión y uso de teléfono en radio de pantalla de 11 pulgadas)* ⇨ 130 o *Bluetooth (Resumen de radio de pantalla de 11 pulgadas)* ⇨ 129.

 : Presione para abrir la lista de fuente de audio.

 : Presione para rechazar una llamada entrante, finalizar una llamada en curso o para silenciar o dejar de silenciar el sistema de infoentretenimiento cuando no esté en una llamada.

 : Presione para contestar una llamada entrante.

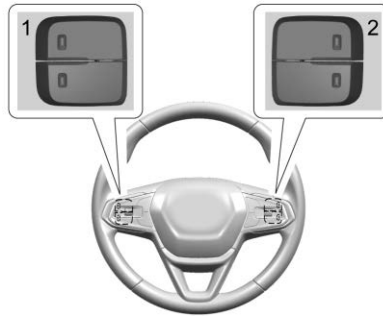

Los interruptores de favoritos y volumen están en la parte posterior del volante.

1. Favorito: Cuando esté en una fuente de radio, presione para seleccionar el favorito de transmisión de audio siguiente o anterior. Cuando escuche un dispositivo de medios, presione para seleccionar la pista siguiente o anterior.
2. Volumen: Presione para aumentar o disminuir el volumen.

## Cómo usar el sistema (Radio de pantalla de 11 pulgadas)

### Audio

Toque el icono Audio para desplegar la página de audio activo. Lo ejemplos de las fuentes disponibles pueden incluir AM, FM, SXM (si está equipado), USB, AUX, y Bluetooth.

### Teléfono

Toque el icono Teléfono para mostrar la página principal de Teléfono. Vea *Bluetooth (Conexión y uso de teléfono en radio de pantalla de 11 pulgadas)* ⇨ 130 o *Bluetooth (Resumen de radio de pantalla de 11 pulgadas)* ⇨ 129.

### Ajustes

Toque el icono de Configuración para mostrar el menú de Configuración. Vea *Configuraciones (Radio de pantalla de 11 pulgadas)* ⇨ 136.



### Apple CarPlay

Si está equipado, toque el icono de Apple CarPlay para activar Apple CarPlay después de conectar un dispositivo soportado. Vea *Apple CarPlay y Android Auto (Radio de pantalla de 11 pulgadas)* ⇨ 134.

### Android Auto

Si está equipado, toque el icono Android Auto para activar Android Auto después de conectar un dispositivo soportado. Vea *Apple CarPlay y Android Auto (Radio de pantalla de 11 pulgadas)* ⇨ 134.

### Cámaras

Si cuenta con esta característica, toque el icono Cámaras para obtener acceso a la aplicación de cámara. Vea *Cámara de visión trasera (RCV)* ⇨ 220.

### Bandeja de acceso directo

La bandeja de acceso directo está a la izquierda de la pantalla. Muestra hasta cinco aplicaciones.

### Características de pantalla de infoentretenimiento

Las características de la Pantalla de infoentretenimiento aparecen en la pantalla cuando están disponibles. Cuando una característica no está disponible, puede quedar gris. Cuando se toca una función, se puede resaltar.

### Movimientos de Infoentretenimiento

Utilice los siguientes movimientos de dedo para controlar el sistema de infoentretenimiento.

#### Tocar/Golpear

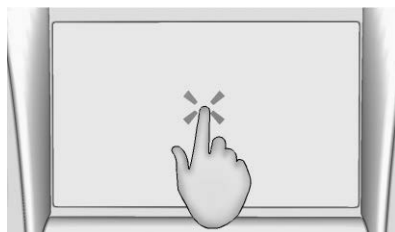

Tocar/golpear levemente se utiliza para seleccionar un icono u opción, activar una aplicación, o cambiar la ubicación dentro de un mapa.

#### Tocar y sostener

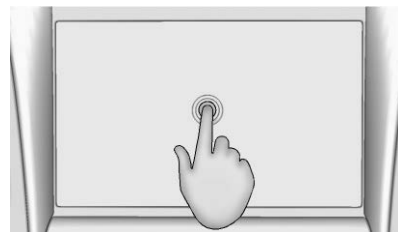

Tocar y sostener se puede usar para iniciar otro gesto, o para mover o eliminar una aplicación.

#### Arrastrar

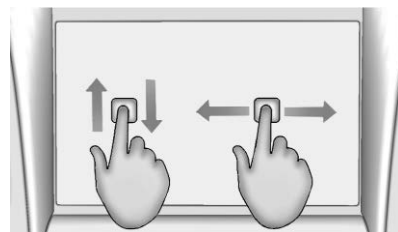

Arrastrar se usa para mover aplicaciones en la Página de inicio, o para desplazar el mapa. Para arrastrar el elemento, se debe sostener y mover a lo largo de la pantalla a la nueva ubicación. Esto se puede hacer

hacia arriba, abajo, a la derecha o izquierda. Esta función solo está disponible cuando el vehículo está estacionado y no en movimiento.

### Nudge (Vibración)

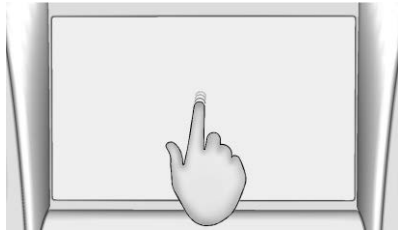

Nudge (vibración) se usa para mover los elementos una distancia corta en una lista o un mapa. Para nudge (vibración), sostenga y mueva el elemento seleccionado hacia arriba o abajo a una nueva ubicación.

### Barrido

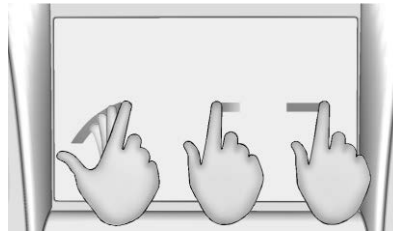

El Barrido se usa para desplazarse a través de una lista, desplazar el mapa, o cambiar vistas de página. Realice esto colocando un dedo sobre la pantalla y después moviéndolo rápidamente hacia arriba y abajo o a la derecha e izquierda.

### Limpieza de superficies de alto brillo y desplegados de información de vehículo y radio

Para vehículos con superficies de alto brillo o desplegados de vehículo, use una tela de microfibra para limpiar las superficies. Antes de limpiar la superficie con la tela de microfibra, use un cepillo de cerdas suaves para retirar suciedad que pueda rayar la superficie. Después use la tela de microfibra moviéndola suavemente para limpiar. Nunca use limpiadores o solventes para ventanas.

Lave a mano la micro fibra periódicamente por separado, con jabón suave. No utilice blanqueador o suavizador de telas. Enjuague minuciosamente y seque con aire antes del siguiente uso.

### Actualizaciones de software (Radio de pantalla de 11 pulgadas)

#### Actualizaciones de software por aire

Si está equipado, consulte "Actualizaciones" en *Configuraciones (Radio de pantalla de 11 pulgadas)* ⇨ 136 para conocer detalles sobre actualizaciones de software.

## Radio

### Radio AM-FM (Radio de pantalla de 11 pulgadas)

#### Uso del radio

Desde la página de Inicio, toque el icono Audio para mostrar la pantalla en reproducción para la fuente de audio activa. Toque el botón de fuente como FM o AM en la esquina izquierda para cambiar su fuente.

## Cómo encontrar una estación

### Buscar una estación

Desde la pantalla AM o FM, toque el botón atrás o adelante para buscar la estación fuerte anterior o siguiente.

### Sintonizar

Toque  en la pantalla de infoentretenimiento para entrar a la pantalla Sintonizar. Introduzca una frecuencia utilizando el teclado.

Toque  para guardar la estación como favorita.

Ingresar una frecuencia AM o FM válida sintonizará automáticamente la nueva estación. Después de una demora breve, la pantalla Sintonizar se cerrará y regresará a la pantalla En reproducción.

Toque el botón Ir o la frecuencia en la lista para comenzar a reproducir la estación. La página de sintonización se cerrará y regresará a la pantalla en reproducción.

### Guardar estaciones favoritas en el radio

Las estaciones favoritas guardadas se mostrarán en la parte inferior de la pantalla En reproducción.

Los favoritos AM y FM se pueden guardar presionando y sosteniendo un espacio de favorito.

### Ajustes de Audio

La configuración de audio varía por región.

Desde la pantalla En reproducción, toque  y se puede mostrar lo siguiente.

#### Sonido

- Ecuilizador
- Atenuación/Balance
- Modo sonido (si está equipado)

#### Bose AudioPilot

Si está equipado, ajusta el volumen en base al ruido dentro del vehículo y la velocidad del vehículo.

#### Administrar Favoritos de radio

Muestra una lista de favoritos de audio que se pueden mover o eliminar.

#### Texto de radio (RDS)

Cuando está encendido, se mostrarán las letras de identificación de la estación de radio y mensajes de las estaciones de radio.

### Categoría de texto de radio

Cuando está encendida, se mostrará la información de categoría sobre el contenido de radio actual.

### Sistema de datos de radio (RDS)

RDS depende de la recepción de información RDS específica proveniente de las estaciones de radio y únicamente funciona cuando la información está disponible. Es posible que una estación de radio podría transmitir información que haga que el radio no opere apropiadamente.

Además, las funciones RDS son específicas de la región y país de venta. Esto significa que el contenido RDS específico puede no estar disponible en su área de escucha o en el país donde opere el vehículo.

Para encender o apagar las funciones RDS, consulte "Configuración de audio" anteriormente.

Las siguientes funciones RDS pueden ser soportadas por emisores de radio en su área de escucha:

#### Funciones RDS

- Muestra letras de identificación de estación de radio

- Despliegue mensajes de estaciones de radio.
- Proporciona información de categoría de estación de radio (cuando esté disponible)

## Radio satelital (Radio de pantalla de 11 pulgadas)

### Servicio de Radio SiriusXM

Si está equipado, los vehículos con suscripción vigente a radio SiriusXM pueden recibir programación de SiriusXM.

El radio SiriusXM tiene una amplia variedad de programación y música sin comerciales, de costa a costa, con sonido de calidad digital. En los EUA, visite [www.siriusxm.com](http://www.siriusxm.com) o llame al 1-888-601-6296. En Canadá, visite [www.siriusxm.ca](http://www.siriusxm.ca) o llame al 1-877-438-9677.

Cuando SiriusXM está activo, en la pantalla aparecen el nombre del canal, número, título de la canción y artista.

### Encontrar un canal

Desde la pantalla En reproducción de SiriusXM, toque ◀ CH o CH ▶.

Para sintonizar directamente un canal, toque el icono Sintonizar para ingresar un número de canal con el teclado.

### Navegar contenido

Toque  para ver diferente contenido de navegación.

Explorar incluirá canales disponibles que puede seleccionar.

## Recepción de radio (Radio de pantalla de 11 pulgadas)

Desconecte los dispositivos electrónicos de los tomacorrientes de accesorios si hay interferencia o estática en el radio.

### FM

Las señales de FM solamente tienen un alcance de 16 a 65 km (10 a 40 millas). Aunque el radio tiene un circuito electrónico que opera automáticamente para reducir la interferencia, puede haber algo de estática, especialmente cerca de edificios altos o cerros, haciendo que el sonido se entrecorte.

### AM

El alcance para la mayoría de las estaciones de AM es mayor que el de las de FM, especialmente en la noche. El mayor alcance puede causar que las frecuencias de las estaciones interfieran unas con otras. También puede presentarse estática cuando

las tormentas o las líneas de electricidad interfieren con la recepción de radio. Cuando esto suceda, intente reducir los agudos en el radio.

### Servicio de Radio Satelital SiriusXM

Si está equipado, el servicio de Radio Satelital SiriusXM brinda recepción de radio digital. Los edificios altos o las colinas pueden interferir con las señales de radio satelital, provocando que el sonido se atenúe en forma intermitente. Además, viajar o detenerse bajo un follaje tupido, puentes, cocheras o túneles puede causar pérdida de la señal SiriusXM durante un periodo de tiempo. Algunos servicios celulares pueden interferir con la recepción de SXM causando una pérdida de señal.

### Uso del dispositivo móvil

El uso de dispositivos móviles, como hacer o recibir llamadas, cargar, o simplemente tener el dispositivo móvil encendido puede causar interferencia estática en el radio. Desconecte el dispositivo móvil o apáguelo si esto sucede.

## Antena multibanda (Radio de pantalla de 11 pulgadas)

La antena de techo de múltiples bandas se puede usar para radio, navegación, y otros sistemas de comunicación, dependiendo de las opciones equipadas. Para garantizar una recepción clara, mantenga la antena libre de obstrucciones, como nieve y hielo. Si el vehículo tiene un quemacocos, y está abierto, o si lleva carga en el techo, la recepción puede ser afectada.

## Reproductores de audio

### Evite dispositivos de medios no confiables (Radio de pantalla de 11 pulgadas)

Cuando use dispositivos de medios tales como USB, y dispositivos móviles, considere la fuente. Los dispositivos de medios no confiables pueden contener archivos que afecten la operación o desempeño del sistema y se deben evitar.

## Puerto USB (Radio de pantalla de 11 pulgadas)

El vehículo puede estar equipado con varios puertos USB. Los puertos también se pueden usar para carga. La música se puede reproducir desde un dispositivo USB conectado.

### Precaución

Para evitar daño al vehículo, desconecte todos los accesorios y desconecte todos los cables de accesorios del vehículo cuando no esté en uso. Los cables de accesorios que se dejen conectados en el vehículo, desconectados de un dispositivo, se podrían dañar o causar un corto eléctrico si el extremo desconectado entra en contacto con líquidos y otra fuente de energía tal como el tomacorrientes de accesorios.

### Audio USB

Para reproducir música mediante USB:

1. En la página Audio en reproducción, toque fuente y seleccione USB.

2. Si no hay ningún dispositivo conectado, siga las instrucciones en pantalla para conectar el dispositivo.
3. El contenido de medios compatible aparecerá en la pantalla.

## Audio Bluetooth (Radio de pantalla de 11 pulgadas)

La música se puede reproducir desde un dispositivo Bluetooth conectado.

El volumen y la selección de canción pueden controlarse utilizando los controles de infoentretenimiento. Si Bluetooth está seleccionado y no hay volumen, revise la configuración de volumen del sistema de infoentretenimiento o el teléfono conectado.

Para reproducir música mediante Bluetooth:

1. En la página Audio en reproducción, toque fuente y seleccione el dispositivo Bluetooth deseado.
2. Si no hay ningún dispositivo conectado, siga las instrucciones en pantalla para vincular el dispositivo.
3. El contenido de medios compatible aparecerá en la pantalla.

### Administrar dispositivos Bluetooth

Administrar dispositivos Bluetooth le permite agregar, eliminar, o seleccionar otro dispositivo vinculado.

Sólo un dispositivo Bluetooth puede estar activo a la vez.

Algunos teléfonos inteligentes soportan el envío de información de música Bluetooth para proyectarse en el radio. Cuando el radio recibe esta información, verificará si hay algún dispositivo disponible y lo muestra. Para más información sobre las funciones Bluetooth compatibles, visite el sitio web de su marca. Vea detalles en *Cuenta en línea* ⇨ 329.

Vea *Norma de Radiofrecuencia* ⇨ 333.

## Teléfono

### Bluetooth (Resumen de radio de pantalla de 11 pulgadas)

El sistema con capacidad Bluetooth puede interactuar con muchos dispositivos móviles para:

- Realice y reciba llamadas en modo manos libres.

- Comparta el directorio del teléfono o lista de contactos del dispositivo con el vehículo.
- Transmisión de audio (música, podcasts).
- Notifica la recepción de mensajes de texto para dispositivos conectados Apple CarPlay y Android Auto.

Minimizar la distracción del conductor, antes de conducir, y con el vehículo estacionado:

- Familiarizarse con las características del dispositivo móvil. Organice la guía telefónica y las listas de contacto claramente y elimine las entradas duplicadas o usadas rara vez.
- Revise los controles y la operación del sistema de infoentretenimiento.
- Conectar el(los) dispositivo(s) móvil(es) al vehículo. El sistema puede no funcionar con todos los dispositivos móviles. Consulte "Conexión" más adelante en esta sección.

Los vehículos con sistema Bluetooth pueden usar un dispositivo móvil con capacidad Bluetooth y un Perfil de manos libres para hacer y recibir llamadas telefónicas. El sistema de infoentretenimiento y el reconocimiento de voz se utilizan para controlar el sistema. El sistema se puede

usar mientras el vehículo está encendido o en modo de accesorios. El alcance del sistema Bluetooth puede ser de hasta 9.1 m (30 pies) No todos los dispositivos móviles soportan todas las funciones, y no todos los dispositivos móviles trabajan con el sistema Bluetooth. Consulte *Cuenta en línea* ⇨ 329 respecto a más información sobre los dispositivos móviles compatibles.

### Controles

Utilice los controles de la pantalla de infoentretenimiento y del volante para operar el sistema Bluetooth.

### Controles al volante

 : Presione y libere para contestar llamadas entrantes en su dispositivo móvil Bluetooth conectado. Si no hay llamada entrante, presione y libere para el asistente de dispositivo móvil.

 : Presione para terminar una llamada, declinar una llamada o cancelar una operación. Presione para silenciar o retirar el silencio del sistema de infoentretenimiento cuando no esté en una llamada.

**Controles del sistema de infoentretenimiento**

Para mayor información sobre cómo navegar sistema de menús utilizando los controles de infoentretenimiento vea *Cómo usar el sistema (Radio de pantalla de 11 pulgadas)* ⇨ 123.

**Sistema de audio**

Cuando se utiliza el sistema de dispositivo móvil Bluetooth, el sonido proviene de los altavoces del sistema de audio de la parte delantera del vehículo y anula el sistema de audio. El nivel de volumen durante una llamada a un dispositivo móvil se puede ajustar oprimiendo los controles al volante o los controles de volumen para el sistema de infoentretenimiento. El nivel de volumen ajustado permanece en memoria para llamadas posteriores. El volumen no se puede bajar más allá de cierto nivel.

**Bluetooth (Conexión y uso de teléfono en radio de pantalla de 11 pulgadas)****Conexión**

Para poder usar un dispositivo móvil habilitado para Bluetooth, se debe vincular al sistema Bluetooth y luego se debe conectar al vehículo. Consulte la guía del usuario del fabricante de dispositivo móvil para las funciones Bluetooth antes de vincular el dispositivo.

**Información sobre conexión**

- Toque el icono de Teléfono en la página de inicio de la pantalla de infoentretenimiento.
- Si no se ha conectado ningún dispositivo móvil, un mensaje en la pantalla de infoentretenimiento mostrará la opción Administrar teléfonos. Toque esta opción y se mostrará la pantalla Teléfonos. Consulte "Conexión de un teléfono" más adelante en esta sección.
- Un teléfono inteligente Bluetooth con capacidad de música puede ser vinculado al vehículo como un teléfono inteligente y reproductor de música al mismo tiempo.

- Se pueden conectar hasta 10 dispositivos al sistema .
- El proceso de conexión se desactiva cuando el vehículo está en movimiento.
- Solamente se debe realizar el acoplamiento una vez, a menos que la información sobre conexión del teléfono celular cambie o que se elimine del sistema el teléfono celular.
- Si múltiples teléfonos celulares vinculados están dentro del rango del sistema, el sistema se conecta al teléfono celular vinculado que está configurado a Primero a conectarse. Si no hay ningún teléfono celular configurado a Primero a conectarse, se vinculará al teléfono celular que se utilizó por última vez. Para conectarse con un teléfono celular vinculado diferente, vea "Vincular a un Teléfono Diferente" más adelante en esta sección.

**Vinculación de un teléfono**

1. Asegúrese que Bluetooth esté activado en el teléfono celular antes de iniciar el proceso de vinculación.
2. Toque el icono Teléfono en la Página de inicio.

3. Si no hay ningún dispositivo móvil conectado, toque Administrar Teléfonos y aparecerá la pantalla Teléfonos.  
Si otro dispositivo móvil ya está conectado, toque Configuración, seleccione la pestaña Sistemas, y después toque Teléfonos.
4. Toque Agregar Teléfono.  
Si un teléfono agregado anteriormente está desconectado, la tarjeta "Agregar teléfono" sólo será una tarjeta "+".
5. Siga las instrucciones en pantalla para conectar el teléfono celular.
6. Comience el proceso de conexión en el teléfono celular a conectar con el vehículo. Vea la guía del usuario del fabricante del teléfono celular para mayor información sobre este proceso. Una vez que el teléfono celular esté vinculado, se mostrará como Conectado.
7. Siga las instrucciones del teléfono celular para confirmar el código de seis dígitos que aparece en la pantalla de infoentretenimiento y toque Vincular. Para que la conexión tenga éxito, se necesitan reconocer tanto el código en el teléfono celular y la pantalla de

infoentretenimiento. Una vez que el teléfono celular esté vinculado, se mostrará como Conectado.

8. Si el nombre del vehículo no aparece en su teléfono celular, hay algunas formas de iniciar el proceso de vinculación:
  - Asegúrese que no haya una entrada para el vehículo en la lista de conexiones anteriores. Si el vehículo y el teléfono celular se conectaron previamente y uno aún recuerda al otro, no se identificará como un dispositivo nuevo durante la búsqueda.
  - Apague y encienda el Bluetooth en el dispositivo.
  - Vuelva al principio de los menús del Teléfono en la pantalla de infoentretenimiento y reinicie el proceso de vinculación.
  - Apague el teléfono celular y vuelva a encenderlo.
  - Reinicie el teléfono celular, pero este paso debe hacerse como un último esfuerzo.

9. Si el teléfono celular le indica que acepte la conexión o que permita la descarga de la Guía Telefónica, toque Aceptar siempre y Permitir. La Guía Telefónica puede no estar disponible si no se acepta.
10. Para conectar teléfonos celulares, toque Configuración, seleccione la pestaña Sistemas, y después toque Teléfonos.

#### **Primero a conectar Teléfonos vinculados**

Si múltiples teléfonos celulares vinculados están dentro del rango del sistema, el sistema se conecta al teléfono celular vinculado que está configurado como Primero a conectarse. Para habilitar un teléfono celular vinculado como el teléfono Primero a conectar:

1. Asegúrese de que el teléfono celular esté encendido.
2. Toque el icono Configuración en la página de inicio.
3. Toque la pestaña Sistemas.
4. Toque Teléfono.
5. Toque Opciones bajo teléfono conectado.
6. Toque Primero a Conectar en el menú de configuración del teléfono celular. La configuración se activará para ese dispositivo.



Los teléfonos celulares y dispositivos móviles se pueden agregar, remover, conectar y desconectar. Se mostrará un submenú siempre que se realice una solicitud para agregar o administrar teléfonos celulares y dispositivos móviles.

### **Acceso a la pantalla de lista de dispositivos**

Hay dos formas de acceder a la pantalla de la lista de dispositivos:

#### **Uso del icono de Configuración**

1. Toque el icono Ajustes en la Página de inicio o en el icono de Configuración en la bandeja de acceso directo situada en la izquierda de la pantalla.
2. Toque la pestaña Sistemas.
3. Toque Teléfonos.

#### **Uso del icono de Teléfono**

1. Toque el icono Teléfono en la Página de inicio o el icono de Teléfono en la bandeja de acceso directo.
2. Seleccione la pestaña Teléfonos.

### **Desconexión de teléfono conectado**

Para desconectar un teléfono:

1. Abra la pantalla de lista de dispositivos. Consulte "Acceso a la pantalla de lista de dispositivos" anteriormente en esta sección.
2. Toque Opción en la tarjeta del teléfono para mostrar la configuración del teléfono celular o del dispositivo móvil.
3. Toque Desconectar.

### **Eliminación de un teléfono acoplado**

Para borrar un teléfono conectado:

1. Abra la pantalla de lista de dispositivos. Consulte "Acceso a la pantalla de lista de dispositivos" anteriormente en esta sección.
2. Toque Opción en la tarjeta del teléfono para mostrar la configuración del teléfono celular o del dispositivo móvil.
3. Toque Olvidar teléfono.

### **Enlace con un Teléfono diferente**

Para conectar un teléfono celular diferente, el nuevo teléfono celular debe estar en el vehículo y vinculado al sistema Bluetooth.

Para vincular a un teléfono diferente:

1. Abra la pantalla de lista de dispositivos. Consulte "Acceso a la pantalla de lista de dispositivos" anteriormente en esta sección.
2. Toque el nuevo teléfono celular para vincularlo desde la lista de teléfonos disponibles. Consulte "Primero para conectar teléfonos vinculados" previamente en esta sección.

### **Cambiar a Modo de auricular o manos libres**

Para cambiar entre el modo auricular o manos libres:

- Mientras la llamada activa sea manos libres, seleccione el ícono manos libres en la vista de llamada activa para encender o apagar el modo de auricular. Si no está en la vista de llamada activa, seleccione el ícono de teléfono para cambiar a la vista de llamada activa.

El icono de silenciar no estará disponible o funcional mientras el modo Auricular esté activo.

- Mientras la llamada activa sea en el auricular, toque la opción Salida de audio, y después toque Altavoces del vehículo para cambiar al modo manos libres.

### Realizar una llamada utilizando Contactos

Las llamadas se pueden realizar a través del sistema Bluetooth utilizando la información de contacto de teléfono celular personal para todos los teléfonos celulares que soporten la función de Guía Telefónica. Verifique que el teléfono celular sea compatible con esta función y que su configuración permita compartir contactos por medio de Bluetooth con el vehículo.

El menú Contactos tiene acceso a la Guía Telefónica guardada en el teléfono celular.

Para hacer una llamada usando el menú Contactos:

1. Toque el icono Teléfono en la Página de inicio o en la bandeja de acceso directo situada en la izquierda de la pantalla.
2. Toque Contactos.
3. Para buscar contactos:
  - Desplazar – Toque la lista y desplácela, o use el menú A-Z para ir a cierta letra. Toque el nombre a llamar.

### Realizar una llamada utilizando el Menú de Llamadas recientes

El menú Recientes tiene acceso a la lista de llamadas recientes desde su teléfono celular.

Para hacer una llamada usando el menú Recientes:

1. Toque el icono Teléfono en la Página de inicio o en la bandeja de acceso directo situada en la izquierda de la pantalla.
2. Toque Recientes.
3. Toque el nombre o número a llamar.

### Realizar una llamada con el Teclado

Para realizar una llamada marcando los números:

1. Toque el icono Teléfono en la Página de inicio o en la bandeja de acceso directo situada en la izquierda de la pantalla.
2. Toque Teclado e ingrese un número telefónico.
3. Toque el icono de teléfono en la pantalla de infoentretenimiento para comenzar a marcar el número.

### Búsqueda de contactos mediante el teclado

Para buscar contactos mediante el teclado:

1. Toque el icono Teléfono en la Página de inicio.
2. Toque Teclado e ingrese los números de teléfono o los nombres de contacto parciales con los dígitos del teclado para buscar.

Los resultados aparecen en el lado derecho de la pantalla. Toque uno para realizar una llamada.

### Aceptar o declinar una llamada

Cuando se recibe una llamada entrante, el sistema de infoentretenimiento se silencia y se escucha un tono de timbrado en el vehículo.

### Aceptar una llamada

Hay dos formas de aceptar una llamada:

- Presione  en los controles del volante.
- Toque Contestar en la pantalla de infoentretenimiento.

**Declinar una llamada**

Hay dos formas de rechazar una llamada:

- Presione  en los controles del volante.
- Toque Declinar en la pantalla de infoentretenimiento.

**Llamada en espera**

Para funcionar, la llamada en espera debe estar soportada por el teléfono celular Bluetooth y estar habilitada por el proveedor de servicio inalámbrico.

**Aceptar una llamada**

Presione  para contestar, luego toque Cambiar en la pantalla de infoentretenimiento.

**Declinar una llamada**



Presione  para rechazar, luego toque Rechazar en la pantalla de infoentretenimiento.

**Alternando entre llamadas (Llamadas en espera solamente)**

Para cambiar entre llamadas, toque Teléfono en la Página de inicio para mostrar Vista de llamada. Mientras esté en Vista de llamada,

toque la información de llamada de la llamada en espera para cambiar las llamadas o toque el ícono cambiar.

**Terminar una llamada**

- Presione  en los controles del volante.
- Toque  en la pantalla de infoentretenimiento, enseguida de una llamada, para terminar solo esa llamada.

**Tonos de frecuencia múltiple de tono doble (DTMF)**

El sistema Bluetooth en el vehículo puede enviar números durante una llamada. Esto es útil cuando se llama a un sistema telefónico manejado por menú. Use el Teclado para ingresar el número.

**Apple CarPlay y Android Auto (Radio de pantalla de 11 pulgadas)**

Si está equipado, la capacidad Android Auto y/o Apple CarPlay puede estar disponible a través de un smartphone compatible. Si está disponible, los íconos Android Auto y Apple CarPlay cambiarán de gris a color en la Página de inicio de la pantalla de infoentretenimiento.

Para usar Android Auto y/o Apple CarPlay:

**Para proyección de teléfono con cable**

1. Descargue la aplicación Android Auto a su smartphone a partir de Google Play para teléfonos que funcionen con Android 9 y menor. No se requiere una aplicación para Apple CarPlay o versiones más recientes de Android.
  2. Conecte su teléfono Android o iPhone de Apple por medio del cable USB del teléfono incluido de fábrica y en el puerto de datos USB. Para mejor desempeño, es altamente recomendable usar el cable USB incluido de fábrica del dispositivo, que se debe reemplazar después de desgaste significativo para mantener la calidad de la conexión. Los cables posventa o de terceros pueden no funcionar.
  3. Cuando el teléfono se conecta por primera vez para activar Apple CarPlay o Android Auto, acepte los términos y condiciones en el sistema de infoentretenimiento y el teléfono.
  4. Siga las instrucciones en el teléfono.
- Los íconos Android Auto y Apple CarPlay en la Página de Inicio se iluminarán dependiendo del smartphone. Es posible que

Android Auto y/o Apple CarPlay se inicien automáticamente la siguiente vez que se conecte el USB. De lo contrario, toque el icono Android Auto o Apple CarPlay en la página de Inicio para iniciar.

Presione  en la columna central para regresar a la página de Inicio.

### Para Proyección de teléfono inalámbrico

Verifique que su teléfono sea compatible inalámbricamente visitando la página de soporte de Android Auto o Apple CarPlay.

1. Descargue la aplicación Android Auto a su smartphone a partir de Google Play para teléfonos que funcionen con Android 9 y menor. No se requiere una aplicación para Apple CarPlay o versiones más recientes de Android.
2. Para conexión por primera vez, hay dos maneras para configurar la proyección inalámbrica:
  - Conecte su teléfono Android o iPhone de Apple por medio del cable USB del teléfono incluido de fábrica y en el puerto de datos USB. Para mejor desempeño, es altamente recomendable usar el cable USB incluido de fábrica del dispositivo, que se debe reemplazar después de

desgaste significativo para mantener la calidad de la conexión. Los cables posventa o de terceros pueden no funcionar.

- Conexión de teléfono por medio de Bluetooth. Vea *Bluetooth (Conexión y uso de teléfono en radio de pantalla de 11 pulgadas)* ⇨ 130 o *Bluetooth (Resumen de radio de pantalla de 11 pulgadas)* ⇨ 129.
3. Asegúrese que Wi-Fi y Bluetooth esté encendido en el teléfono para que funcione la proyección inalámbrica.
  4. Cuando el teléfono se conecte por primera vez para activar Apple CarPlay o Android Auto, acepte los términos y condiciones tanto en el sistema de infoentretenimiento y el teléfono.
  5. Siga las instrucciones en el teléfono.

Los iconos Android Auto y Apple CarPlay en la Página de Inicio se iluminarán dependiendo del smartphone. Android Auto y/o Apple CarPlay se puede iniciar automáticamente durante la conexión inalámbrica. De lo contrario, toque el icono Android Auto o Apple CarPlay en la página de Inicio para iniciar.

CarPlay inalámbrico y/o Android Auto inalámbrico puede experimentar interrupción ocasional de servicio debido a interferencia Wi-Fi externa.



Para desconectar la proyección inalámbrica de los teléfonos:

1. Seleccione el icono Configuración de la Página de inicio o en el icono de Configuración en la bandeja de acceso directo situada en la izquierda de la pantalla.
2. Seleccione la pestaña Sistemas.
3. Toque Teléfonos.
4. Toque Opción en la tarjeta del teléfono para mostrar la configuración del teléfono celular o del dispositivo móvil.
5. Apague Apple CarPlay o Android Auto.

Presione  en la columna central para regresar a la página de Inicio.

Las características están sujetas a cambio. Para más información sobre cómo configurar Android Auto y Apple CarPlay en el vehículo, visite el sitio web de su marca. Vea detalles en *Cuenta en línea* ⇨ 329.

Android Auto es provisto por Google y está sujeto a los términos y política de privacidad de Google. Apple CarPlay es provisto por Apple y está sujeto a los términos y política de privacidad de Apple. Aplican tarifas de plan de datos. Para soporte Android Auto y para ver si su teléfono es compatible, visite <https://www.android.com/auto/compatibility>. Para soporte Apple CarPlay y para ver si su teléfono es compatible, visite [www.apple.com/ios/carplay/](http://www.apple.com/ios/carplay/). Apple o Google pueden cambiar o suspender la disponibilidad en cualquier momento. Google, Android, Android Auto, Google Maps y otras marcas son marcas comerciales de Google LLC.; Apple CarPlay es una marca comercial de Apple Inc.

Presione  en la columna central para salir de Android Auto o Apple CarPlay. Para volver a entrar a Android Auto o Apple CarPlay, presione y sostenga  en la columna central.

## Configuración

### Configuraciones (Radio de pantalla de 11 pulgadas)

Para obtener acceso a los menús de Configuración:

1. Toque Ajustes en la Página de inicio en la pantalla de infoentretenimiento.
2. Toque la categoría deseada para mostrar una lista de opciones disponibles.
3. Toque para seleccionar la configuración de la función deseada.
4. Toque las opciones en la pantalla de infoentretenimiento para cambiar un ajuste.
5. Toque  para regresar.

El menú Configuración puede contener lo siguiente:

#### Sistema

El menú puede contener lo siguiente:

#### Hora / Fecha

Permite ajustar el reloj.

#### Idioma (Language)

Ajusta el idioma de pantalla usado en la pantalla de infoentretenimiento. También puede utilizar el idioma seleccionado para reconocimiento de voz y retroalimentación de audio.

#### Teléfonos

Permite conectarse a un teléfono celular diferente o a una fuente de dispositivo móvil, desconectar un teléfono celular o un dispositivo multimedia o eliminar un teléfono celular o un dispositivo multimedia.

#### Redes Wi-Fi

Muestra las redes Wi-Fi conectadas y disponibles.

#### Punto de Acceso Wi-Fi

Permite el ajuste de diferentes funciones Wi-Fi.

#### Compartir Vehículo a Teléfono

#### Pantalla

Permite el ajuste de la pantalla de infoentretenimiento.

#### Sonidos

Permite el ajuste de los sonidos del sistema de infoentretenimiento.

**Software del Vehículo**

Muestra Actualizaciones, Acerca de, y Opciones de restablecimiento.

**Vehículo**

El menú puede contener lo siguiente:

**Conductor Adolescente**

Vea *Conductor adolescente (Radio de pantalla de 11 pulgadas)* ⇨ 137.

**Recordatorio de asiento trasero**

Permite una campanilla y un mensaje cuando se abre la puerta trasera antes o durante la operación del vehículo.

**Abrochar el Cinturón para Conducir**

Esta función puede evitar cambiar fuera de estacionamiento cuando el cinturón de seguridad del conductor y, si corresponde, el pasajero delantero no está abrochado.

**Clima y calidad de aire**

Ajusta diferentes configuraciones de clima.

**Sistemas de colisión/detección**

Ajusta diferentes configuraciones del sistema de asistencia del conductor.

**Ajustes de Comodidad**

Ajusta diferentes configuraciones de comodidad y conveniencia.

**Iluminación**

Ajusta diferentes configuraciones de iluminación.

**Seguros eléctricos de las puertas**

Ajusta diferentes configuraciones de bloqueo de puerta.

**Bloqueo, desbloqueo y arranque rem.**

Ajusta diferentes configuraciones de bloqueo remoto.

**Posición de Asientos**

Ajusta diferentes configuraciones de posición de asiento.

**Aplicaciones**

El menú puede contener lo siguiente:

**Audio**

Ajusta diferentes configuraciones de audio.

**Teléfono**

Ajusta diferentes configuraciones de teléfono.

**OnStar**

Ajusta diferentes configuraciones OnStar.

**Conductor adolescente (Radio de pantalla de 11 pulgadas)**

Si está equipado, esto permite que se registren varias llaves para conductores principiantes para promover hábitos de conducción seguros. Cuando el vehículo se arranca con una llave de Conductor adolescente, activa automáticamente determinados sistemas de seguridad, permitiendo la configuración de algunas funciones, y limitando el uso de otras. La tarjeta de reporte registrará datos sobre el comportamiento de conducción del vehículo, que puede verse posteriormente. Cuando el vehículo se arranca con una llave registrada, el Centro de información del conductor (DIC) muestra un mensaje de que Conductor adolescente está activo.

**Para acceder:**

1. Toque Ajustes en la Página de inicio, luego toque Vehículo, y luego Conductor Adolescente.

2. Cree un Número de identificación personal (NIP) eligiendo un NIP de cuatro dígitos. Vuelva a ingresar el NIP para confirmar. Para cambiar el NIP, toque Cambiar NIP.

**El NIP se requiere para:**

- Configurar/Agregar o eliminar llaves.
- Cambiar configuración de Conductor Adolescente.
- Cambiar o borrar el PIN Conductor Adolescente.
- Obtener acceso o eliminar datos de Tarjeta de reporte.

**Configure/agregue las llaves para activar Conductor adolescente y asignar restricciones a la llave:**

Se puede registrar cualquier llave de vehículo, hasta un máximo de ocho llaves. Marque la llave para diferenciarla de las otras llaves.

**Para sistema de arranque por botón:**

1. Arranque el vehículo.
2. Para transmisiones automáticas, el vehículo debe estar en P (Estacionamiento). Para transmisiones

manuales, el vehículo debe estar detenido con el freno de estacionamiento.

3. En el menú Configuración, toque Vehículo y luego Conductor Adolescente.
4. Ingrese el NIP.
5. Coloque la llave remota que desea registrar en la cavidad del transmisor. La llave no necesita ser la que arrancó el vehículo. Vea *Operación de llave remota (Acceso sin llave)* ⇨ 10 o *Operación de llave remota (Acceso con llave)* ⇨ 17 para conocer la ubicación del bolsillo transmisor.
6. Desde el menú Conductor Adolescente, toque Configurar llaves o Agregar/eliminar llaves de conductor adolescente.
  - Si la llave remota no se ha registrado previamente, aparece la opción para agregar la llave. Toque Agregar y se muestra un mensaje de confirmación. Las restricciones de Conductor adolescente se aplicarán siempre que esta llave remota se utilice para operar el vehículo.
  - Si la llave remota ya se registró previamente, aparece la opción para eliminar la llave. Si se toca Eliminar, la llave remota dejará de estar

registrada. Aparecerá un mensaje de confirmación y no se aplicarán las restricciones de Conductor adolescente si se utiliza esta llave remota para operar el vehículo.

En vehículos con sistema de arranque con botón, si un Conductor Adolescente y una llave de no-Conductor Adolescente están presentes en el arranque, el vehículo reconocerá la llave de no-Conductor Adolescente para arrancar el vehículo. La configuración de Conductor Adolescente no estará activa.

**Para sistemas de ignición con llave:**

1. Arranque el vehículo.
2. Para transmisiones automáticas, el vehículo debe estar en P (Estacionamiento). Para transmisiones manuales, el vehículo debe estar detenido con el freno de estacionamiento.
3. En el menú Configuración, toque Vehículo y luego Conductor Adolescente.
4. Ingrese el NIP.
5. Toque Configurar llaves o Agregar/eliminar llaves de conductor adolescente. El sistema muestra las instrucciones para

registrar o eliminar el registro de una llave. Aparece un mensaje de confirmación.

### Administrar Configuración o Configuración de Conductor Adolescente

Dependiendo de las opciones de su vehículo, pueden aparecer los siguientes elementos del menú:

**Abrochar el Cinturón para Conducir** : Cuando está encendido, Abrochar el cinturón para conducir evita que el conductor cambie fuera de P (estacionamiento) por un periodo de tiempo después que se presione el pedal del freno si el conductor, o en algunos vehículos, el pasajero detectado, no se ha abrochado su cinturón de seguridad. En algunos vehículos Abrochar el cinturón para conducir siempre está encendido cuando Conductor adolescente está activo y no es configurable. Vea *Abroche el cinturón para conducir* ⇨ 43.

**Límite de vol. de audio** : Permite establecer un volumen máximo de audio. Enciende o apaga el límite de volumen de audio. Utilice las flechas para elegir el nivel máximo permitido para el volumen de audio. En algunos sistemas de infoentretenimiento,

toque Ajustar límite de volumen de audio para elegir el nivel de volumen de audio máximo permitido.

**Ajustar límite de volumen de audio** : Utilice las flechas para elegir el nivel máximo permitido para el volumen de audio.

### Límite de Velocidad Conductor

**Adolescente** : Limita la velocidad máxima del vehículo. Cuando el limitador de velocidad está encendido y el vehículo se arranca con una llave de Conductor adolescente, el Centro de información del conductor (DIC) muestra un mensaje que la velocidad máxima está limitada.

En ciertos vehículos, cuando el limitador de velocidad se enciende, la aceleración máxima del vehículo será limitada. El DIC mostrará un mensaje de que la aceleración es limitada.

### Advertencia de Vel. Conductor

**Adolescente** : Muestra una advertencia en el DIC cuando se excede una velocidad seleccionable. Encienda y apague la advertencia de velocidad y elija el nivel de advertencia de velocidad deseada. La advertencia de velocidad no limita la velocidad del vehículo. En algunos sistema

de infoentretenimiento, toque Advertencia de velocidad de conductor adolescente para establecer la velocidad de advertencia.

**Ajustar Advertencia de Vel. de Conductor Adolescente** : Elija el nivel de advertencia de velocidad deseado. La advertencia de velocidad no limita la velocidad del vehículo.

**Filtro de Contenido Explícito de SiriusXM** : Permite que el Filtro de Contenido Explícito de SiriusXM se Encienda o Apague. Cuando esté encendido, Conductor adolescente no permitirá que se escuchen estaciones SiriusXM que tengan contenido explícito, y la selección Filtro de Contenido Explícito en la Configuración de audio no estará disponible para cambio.

### Cuando está activo Conductor adolescente:

- Si está equipado, el radio se silencia cuando el cinturón de seguridad del conductor, y en algunos vehículos el cinturón de seguridad del pasajero delantero, no está abrochado. El audio de cualquier dispositivo conectado al vehículo también se silenciará.
- Un objeto colocado en el asiento del pasajero delantero, tal como un portafolios, bolsa de mano, bolsa de abarrotos, laptop, u otro dispositivo electrónico, podría causar que el sistema



de detección de pasajero detecte de forma falsa un cinturón de pasajero delantero desabrochado y silenciar el radio. Si esto sucede, retire el objeto del asiento. Vea *Sistema de detección de pasajeros* ⇨ 56.

- Algunos sistemas de seguridad, tales como Frenado automático de emergencia, si está equipado, no pueden apagarse.
- El ajuste de espacio para el Control de velocidad constante adaptativo y la sincronización de alerta para Alerta de colisión frontal, si está equipado, no se pueden cambiar.
- Al intentar cambiar una función de seguridad que no sea configurable en Conductor adolescente, la función se puede resaltar en gris o eliminar del menú de infoentrenamiento, o el DIC mostrará un mensaje que indica que Conductor adolescente está activo y la acción no está disponible.
- Super Cruise o Ultra Cruise, si está equipado, no está disponible.
- Advertencia mejorada de combustible bajo (si está equipada) – Cuando el vehículo está bajo en combustible, la luz de combustible bajo en el grupo de

instrumentos parpadea y no se puede descartar la advertencia de combustible bajo del DIC.

- No transporte un remolque si está equipado con Frenado automático de emergencia.

### Tarjeta de reporte

El propietario del vehículo debe asegurar el consentimiento del conductor al registrar ciertos datos del vehículo cuando es conducido con una llave de Conductor adolescente registrada. Existe una Tarjeta de reporte por vehículo. Los datos sólo se registran cuando se usa una llave de Conductor adolescente registrada para manejar el vehículo.

Los datos de la Tarjeta de reporte se obtienen desde que se activa Conductor Adolescente, o desde la última vez que se restableció la Tarjeta de reporte. Podrían registrarse los siguientes elementos:

- Distancia conducida distancia total conducida.
- Velocidad máxima – la velocidad máxima detectada del vehículo.
- Advertencias de exceso de velocidad – el número de veces que se excedió la configuración de advertencia de velocidad.

- Acelerador completamente abierto – la cantidad de veces que el pedal del acelerador fue presionado casi completamente.
- Alertas de colisión frontal (si está equipado) – el número de veces que el conductor recibió una notificación al acercarse a un vehículo delante muy rápido y con riesgo potencial de choque.
- Frenado automático frontal, también llamado Frenado automático de emergencia (si está equipado) – el número de veces que el vehículo detectó que una colisión frontal era inminente y aplicó los frenos.
- Frenado automático de reversa (si está equipado) – el número de veces que el vehículo detectó que una colisión hacia atrás era inminente y aplicó los frenos.
- Control de tracción – la cantidad de veces que el Sistema de control de tracción se activó para reducir el giro de las ruedas o pérdida de tracción.
- Control de estabilidad – el número de eventos que requirieron el uso del control de estabilidad electrónico.
- Sistema de Frenos Antibloqueo Activo – El número de activaciones de Sistema de Frenos Antibloqueo.

- Alertas de seguimiento (si está equipado) – la cantidad de veces que el conductor fue alertado por seguir a un vehículo al frente demasiado cerca.

### Datos de Tarjeta de reporte

Los Datos acumulativos se guardan para todos los viajes hasta que se restablezca la Tarjeta de reporte o hasta que se exceda el conteo máximo. Si se excede el conteo máximo para una línea de elemento de Tarjeta de reporte, dicho elemento ya no se actualizará en la Tarjeta de reporte hasta que se restablezca. Cada elemento reportará un máximo de 1,000 veces. La distancia conducida reportará un máximo de 64 374 km (40,000 mi).

Para eliminar Datos de tarjeta de reporte, realice algunos de los siguientes pasos:

- Desde la pantalla Tarjeta de reporte, toque Reiniciar.
- Toque Borrar NIPs y Toda Llave de Conductor Adolescente desde el menú Conductor Adolescente. Esto también borrará el registro de cualquier llave Conductor Adolescente y eliminará el NIP.

### NIP OLVIDADO

Consulte a su distribuidor para restablecer el NIP.

## Convenios de marcas registradas y licencias

### Convenios de marcas registradas y licencias (Radio de pantalla de 11 pulgadas)

Información de FCC (Comisión Federal de Comunicaciones)

Vea *Norma de Radiofrecuencia* ⇨ 333.



"Hecho para iPhone" significa que un accesorio electrónico ha sido diseñado para conectarse específicamente con iPhone, y ha sido certificado por el desarrollador para cumplir con las normas de desempeño de Apple. Apple no se hace responsable por la operación de este dispositivo o por su cumplimiento con los estándares de seguridad y regulatorios. Por favor observe que el uso de este accesorio con iPhone puede afectar el desempeño inalámbrico.

iPhone es una marca comercial de Apple Computer, Inc., registrada en los EUA y otros países.



La duración de la prueba y la disponibilidad del servicio pueden variar de acuerdo al modelo, el año del modelo o la versión. El servicio se detendrá automáticamente al final de su período de suscripción de prueba, a menos que decida continuar con el servicio. Si no desea disfrutar de su prueba, puede cancelarla llamando al número que aparece a continuación. Todos los servicios de SiriusXM requieren una suscripción, cada uno vendido por separado por SiriusXM después del período de prueba. Servicio sujeto al Acuerdo del cliente y la Política de privacidad de SiriusXM aplicables, visite [www.siriusxm.com](http://www.siriusxm.com) (EUA) o [www.siriusxm.ca](http://www.siriusxm.ca) (Canadá) para ver los términos completos y cómo cancelar, lo que incluye llamar al 1-866-635-2349 (EUA) o 1-888-539-7474 (Canadá). Algunos servicios y funciones están sujetos a las capacidades del

dispositivo y la disponibilidad de la ubicación. El contenido varía dependiendo del paquete de suscripción de SiriusXM. Todas las tarifas, el contenido y las funciones están sujetos a cambios.

SiriusXM con 360L: algunas funciones, incluido el contenido de transmisión y las recomendaciones para escuchar, requieren un plan activo de acceso conectado de OnStar y pueden variar dependiendo del modelo del vehículo. El contenido varía dependiendo del plan de suscripción de SiriusXM. Los servicios de vehículos conectados de GM varían dependiendo del modelo del vehículo y requieren un plan de servicio activo, sistema eléctrico en funcionamiento, recepción celular y señal de GPS. Consulte [onstar.com](http://onstar.com) respecto a detalles y limitaciones.

SiriusXM, Pandora, Stitcher y todos los logotipos relacionados son marcas comerciales de Sirius XM Radio Inc. y sus respectivas subsidiarias.

El servicio satelital SiriusXM solo está disponible en los 48 estados contiguos de los Estados Unidos (y Puerto Rico con disponibilidad limitada) y Canadá.

En Canadá: Podrá presentarse cierto deterioro en el servicio en latitudes extremas del norte. Esto está fuera del control de SiriusXM.

Notificación sobre lenguaje explícito: Los canales con lenguaje explícito frecuente se indican con una "XL" después del nombre del canal. Los paquetes familiares están disponibles comunicándose con SiriusXM:

- Clientes de EUA - Visite [www.siriusxm.com](http://www.siriusxm.com) o llame al 1-888-601-6296.
- Clientes de Canadá - Visite [www.siriusxm.ca](http://www.siriusxm.ca) o llame al 1-877-438-9677.

Queda prohibida la copia, descompilación, desensamblado, ingeniería inversa, hackeo, manipulación o cualquier otro medio disponible de cualquier tecnología o software incorporado en los receptores compatibles con el Sistema de Radio Satelital SiriusXM o que soporten el sitio de Internet SiriusXM, el Servicio En Línea o de cualquiera de su contenido.

Requisitos Generales:

1. Se requiere de un Acuerdo de Licencia de parte de SiriusXM para cualquier producto que incorpore Tecnología

SiriusXM y/o para el uso de cualquier marca SiriusXM a fabricarse, distribuirse o comercializarse en el Área de Servicio de SiriusXM.

2. Para que los productos se distribuyan, comercialicen y/o vendan en Canadá, se requiere un acuerdo por separado con Sirius XM Canada Inc.



immersion.

Tecnología TouchSense y Sistema TouchSense serie 1000 con Licencia de Immersion Corporation. El Sistema TouchSense 1000 está protegido bajo una o más de las patentes de EUA en la siguiente dirección [www.immersion.com/patent-marking.html](http://www.immersion.com/patent-marking.html) y otras patentes en trámite.

#### **Bose**

Bose AudioPilot y Bose Centerpoint Surround son marcas comerciales registradas de Bose Corporation en los EUA y otros países.

**Bluetooth**

La palabra marca Bluetooth y sus logotipos son propiedad de Bluetooth SIG, Inc. y cualquier uso que haga General Motors de dichas marcas está bajo licencia. Otras marcas y nombres comerciales son aquellas de sus respectivos propietarios.

**Java**

Java es una marca comercial registrada de Oracle y/o sus afiliados.

**MPEG4-AVC (H.264)**

ESTE PRODUCTO ESTÁ AUTORIZADO, BAJO LA LICENCIA DE PORTAFOLIO DE PATENTES AVC PARA EL USO PERSONAL Y NO COMERCIAL DE UN CONSUMIDOR PARA (I) CODIFICAR VÍDEO CUMPLIENDO CON LA NORMA AVC ("VÍDEO AVC") Y/O (II) DECODIFICAR VÍDEO AVC QUE HAYA SIDO CODIFICADO POR UN CONSUMIDOR VINCULADO A UNA ACTIVIDAD PERSONAL Y NO COMERCIAL Y/O FUE OBTENIDO DE UN PROVEEDOR DE VÍDEO AUTORIZADO PARA SUMINISTRAR VÍDEO AVC. NO SE OTORGA LICENCIA NI SE CONSIDERA IMPLÍCITA PARA NINGÚN OTRO USO. INFORMACIÓN ADICIONAL PUEDE OBTENERSE POR MEDIO DE MPEG LA, LLC CONSULTE [HTTPS://WWW.MPEGLA.COM](https://www.mpegla.com).

**VC-1**

ESTE PRODUCTO ESTÁ AUTORIZADO, BAJO LA LICENCIA DE PORTAFOLIO DE PATENTES VC-1 PARA EL USO PERSONAL Y NO COMERCIAL DE UN CONSUMIDOR PARA (I) CODIFICAR VÍDEO CUMPLIENDO CON LA NORMA VC-1 ("VÍDEO VC-1") Y/O (II) DECODIFICAR VÍDEO VC-1 QUE HAYA SIDO CODIFICADO POR UN CONSUMIDOR VINCULADO A UNA ACTIVIDAD PERSONAL Y NO COMERCIAL Y/O FUE OBTENIDO DE UN PROVEEDOR DE VÍDEO AUTORIZADO PARA SUMINISTRAR VÍDEO VC-1. NO SE OTORGA LICENCIA NI SE CONSIDERA IMPLÍCITA PARA NINGÚN OTRO USO. INFORMACIÓN ADICIONAL PUEDE OBTENERSE POR MEDIO DE MPEG LA, LLC CONSULTE [HTTPS://WWW.MPEGLA.COM](https://www.mpegla.com).

**MPEG4-Visual**

SE PROHÍBE EL USO DE ESTE PRODUCTO DE CUALQUIER FORMA QUE SE AJUSTE AL ESTÁNDAR VISUAL MPEG-4, SALVO PARA EL USO DEL CONSUMIDOR QUE IMPLIQUE ACTIVIDADES PERSONALES Y NO COMERCIALES.

**MP3**

Tecnología de codificación de audio MPEG Layer-3 con licencia de Fraunhofer IIS y Thomson.

**WMV/WMA**

Este producto incluye tecnología propiedad de Microsoft Corporation y bajo una licencia de Microsoft Licensing, GP. El uso o distribución de dicha tecnología fuera de este producto está prohibida sin una licencia de Microsoft Corporation y/o Microsoft Licensing, GP, según corresponda.

**Introducción****Introducción (Radio de pantalla de 8 pulgadas)**

Lea las páginas siguientes para familiarizarse con las funciones.

** Advertencia**

Mantener los ojos fuera de la carretera durante demasiado tiempo o muy a menudo mientras usa cualquiera de las funciones infoentretenimiento puede causar un choque. Usted u otros podrían resultar lastimados o morir. Mientras conduce, no distraiga su atención en tareas de infoentretenimiento durante periodos largos. Límites sus miradas a las pantallas del vehículo y enfoque su

(Continúa)

**Advertencia (Continúa)**

atención en la conducción. Utilice los comandos por voz siempre que sea posible.

El sistema de infoentretenimiento cuenta con características integradas destinadas a ayudarle a evitar la distracción, desactivando algunas características al conducir. Estas características pueden tornarse grises cuando no estén disponibles. Muchas características de infoentretenimiento también están disponibles por medio del grupo de instrumentos y los controles del volante.

Antes de conducir:

- Familiarícese con la operación, los controles de la columna central, los controles al volante, y la pantalla de infoentretenimiento.
- Configure el audio presionando las estaciones favoritas, estableciendo el tono y ajustando los altavoces.
- Configure los números de teléfono de antemano para que se puedan llamar fácilmente presionando un solo control o utilizando un solo comando de voz.

Vea *Conducción distraída* ⇨ 178.

**Cancelación activa de ruido (ANC)**

Si está equipado, ANC reduce el ruido del motor en el interior del vehículo. ANC requiere el sistema de audio, radio, altavoces, amplificador (si está equipado), sistema de inducción, y sistema de escape instalados en fábrica para funcionar adecuadamente. Se requiere la desactivación por su distribuidor si se instaló equipo post-venta relacionado.

**Resumen (Radio de pantalla de 8 pulgadas)****Sistema de infoentretenimiento**

El sistema de infoentretenimiento se controla utilizando la pantalla de infoentretenimiento, los controles en la columna central, y los controles al volante.



## 1. 🏠

- Oprima para ir a Página de inicio. Consulte “Página de inicio” a continuación.
- Presione para salir de Android Auto o Apple CarPlay. Para volver a ingresar a Android Auto o Apple CarPlay, mantenga presionado. Vea *Apple CarPlay y Android Auto (Radio de pantalla de 11 pulgadas)* ⇨ 134.

## 2. 🔊

- Cuando esté apagado, oprima 🔊 para encender el sistema. Presione y sostenga para apagar.
- Cuando esté encendido, presione 🔊 para silenciar el sistema y mostrar un panel de estado. Oprima 🔊 de nuevo para quitar el silencio del sistema.
- Gire para disminuir o aumentar el volumen.

**Página de inicio**

La Página de Inicio es donde se puede tener acceso a los iconos de aplicación. Cuando el vehículo está en movimiento, se deshabilitan algunas funciones.

Deslice un dedo hacia la izquierda/derecha a través de la pantalla para obtener acceso a las páginas de los iconos.

### Administración de Iconos de Página de inicio

1. Toque y sostenga cualquiera de los iconos de la Página de inicio para editar ese icono.
2. Arrastre el icono a una nueva ubicación en la Página de inicio.

### Controles al volante (Radio de pantalla de 8 pulgadas)



Si está equipado, los controles de audio pueden ajustarse desde el volante.

: Presione para contestar una llamada entrante durante la proyección de teléfono o iniciar el reconocimiento de voz. Vea *Bluetooth (Conexión y uso de teléfono en radio de pantalla de 11 pulgadas)* ⇨ 130 o *Bluetooth (Resumen de radio de pantalla de 11 pulgadas)* ⇨ 129.

: Presione para abrir la lista de fuente de audio.

: Presione para rechazar una llamada entrante, finalizar una llamada en curso o para silenciar o dejar de silenciar el sistema de infoentretenimiento cuando no esté en una llamada.

: Presione para contestar una llamada entrante.

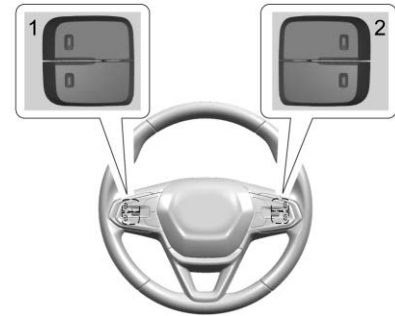

Los interruptores de favoritos y volumen están en la parte posterior del volante.

1. Favorito: Cuando esté en una fuente de radio, presione para seleccionar el favorito de transmisión de audio siguiente o anterior. Cuando escuche un dispositivo de medios, presione para seleccionar la pista siguiente o anterior.
2. Volumen: Presione para aumentar o disminuir el volumen.

## Cómo usar el sistema (Radio de pantalla de 8 pulgadas)

### Iconos de la pantalla de infoentretenimiento

Los iconos de la pantalla de infoentretenimiento aparecen en la pantalla cuando están disponibles. Cuando una función no está disponible, el icono puede volverse gris. Cuando se selecciona una función, el icono se puede resaltar.

### Audio

Toque el icono Audio para desplegar la página de audio activo. Ejemplos de fuentes disponibles son AM, FM, SXM, Mis Medios, USB y AUX.

### Teléfono

Toque el icono Teléfono para mostrar la página principal de Teléfono. Vea *Bluetooth (Resumen de radio de pantalla de 8 pulgadas)* ⇨ 154 o *Bluetooth (Conexión y uso de teléfono en radio de pantalla de 8 pulgadas)* ⇨ 155.

### Ajustes

Toque el icono de Configuración para mostrar el menú de Configuración. Vea *Configuraciones (Radio de pantalla de 8 pulgadas)* ⇨ 161.

### Apple CarPlay

Toque el icono de Apple CarPlay para activar Apple CarPlay (si está equipado) después de conectar un dispositivo soportado. Vea *Apple CarPlay y Android Auto (Radio de pantalla de 8 pulgadas)* ⇨ 159.

### Android Auto

Toque el icono de Android Auto para activar Android Auto (si está equipado) después de conectar un dispositivo soportado. Vea *Apple CarPlay y Android Auto (Radio de pantalla de 8 pulgadas)* ⇨ 159.

### Servicios OnStar

Si está equipado, toque el icono Servicios OnStar para mostrar los Servicios de OnStar y las páginas de la Cuenta. Vea *Descripción general OnStar* ⇨ 336.

### Bandeja de acceso directo

La bandeja de acceso directo está en la parte inferior de la pantalla. Muestra tres aplicaciones.

### Movimientos de Infoentretenimiento

Utilice los siguientes movimientos de dedo para controlar el sistema de infoentretenimiento.

### Tocar/Golpear

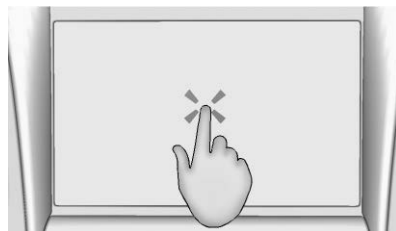

Se usa un Toque/Golpe para seleccionar un icono u opción, o activar una aplicación.

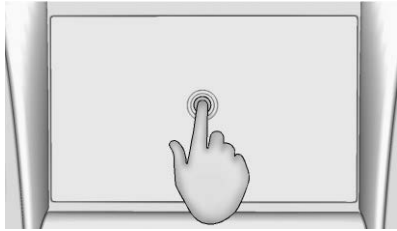
**Tocar y sostener**

Tocar y sostener se puede usar para iniciar otro gesto, o para mover o eliminar una aplicación.

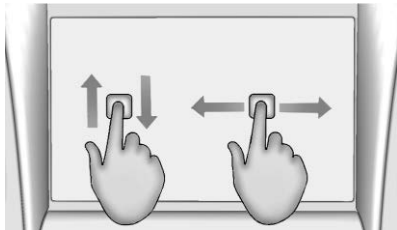
**Arrastrar**

Se usa arrastre para mover aplicaciones en la Página de inicio. Para arrastrar el elemento, se debe sostener y moverse a lo

largo de la pantalla a la nueva ubicación. Esto se puede hacer hacia arriba, abajo, a la derecha o izquierda.

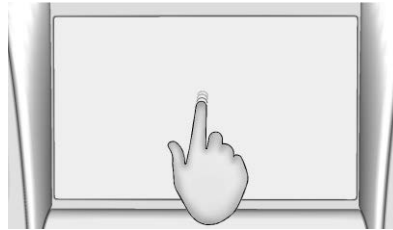
**Nudge (Vibración)**

Nudge (vibración) se usa para mover los elementos una distancia corta en una lista. Para nudge (vibración), sostenga y mueva el elemento seleccionado hacia arriba o abajo a una nueva ubicación.

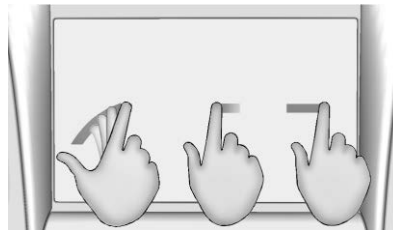
**Fling (lanzamiento) o Barrido**

Fling (Lanzamiento) o Barrido se usa para desplazarse a través de una lista, o cambiar vistas de página. Realice esto colocando un dedo sobre la pantalla y después moviéndolo rápidamente hacia arriba y abajo o a la derecha e izquierda.

**Limpieza de superficies de alto brillo y desplegados de información de vehículo y radio**

Para vehículos con superficies de alto brillo o desplegados de vehículo, use una tela de microfibra para limpiar las superficies. Antes de limpiar la superficie con la tela de microfibra, use un cepillo de cerdas suaves para retirar suciedad que pueda rayar la superficie. Después use la tela de microfibra moviéndola suavemente para limpiar. Nunca use limpiadores o solventes para ventanas. Lave a mano la micro fibra periódicamente por separado, con jabón suave. No utilice blanqueador o suavizador de telas. Enjuague minuciosamente y seque con aire antes del siguiente uso.



## Radio

### Radio AM-FM (Radio de pantalla de 8 pulgadas)

#### Uso del radio

En la Página de inicio, toque el icono Audio para mostrar la página de fuente de audio activa. Elija a partir de las tres fuentes usadas más recientemente indicadas en el lado izquierdo de la pantalla o toque el icono Más para mostrar una lista de fuentes disponibles. Ejemplos de fuentes disponibles son AM, FM, SXM (si está equipado), MyMedia (si está disponible), USB, AUX (si está equipado), y Bluetooth.

#### Menú de sonido del Sistema de infoentretenimiento

Desde cualquiera de las páginas principales de la fuente de audio, toque Sonido para mostrar lo siguiente:

**Ecuador** : Toque para ajustar Bajo, Medios, Agudos y Envolvente (si está equipado) utilizando las opciones de la pantalla de infoentretenimiento.

**Atenuación/Balance** : Toque para ajustar utilizando los controles en la pantalla de infoentretenimiento o tocando/arrastrando la mira.

#### Cómo encontrar una estación

##### Buscar una estación



Desde la pantalla AM, FM, o SXM (si está equipado), toque << o >> en la pantalla de infoentretenimiento para buscar la estación o canal más fuerte anterior o siguiente.

##### Navegar estaciones

Desde la pantalla AM, FM, o SXM (si está equipado), toque Navegar para mostrar todas las estaciones o canales disponibles. Navegue hacia arriba y hacia abajo por todas las estaciones desplazando la lista.

Toque la estación o canal que desea escuchar. Toque ☆ para guardar la estación o canal como favorita.

Si está equipado, toque Actualizar Lista de Estaciones para actualizar las estaciones activas en su área.

#### Sintonización directa

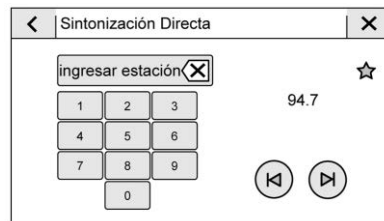

Acceda a Sintonización directa tocando el icono Sint. en la pantalla infoentretenimiento para abrir el teclado. Navegue a través de todas las frecuencias utilizando << o >> en el lado derecho de la pantalla de Sintonización directa. Introduzca directamente una estación o canal utilizando el teclado. Cuando se ingresa una nueva estación o canal, la información sobre esa estación o canal se muestra en el lado derecho. Esta información se actualizará con

cada nueva frecuencia válida. Toque ☆ para guardar la estación o canal como favorita.

El teclado resaltará en gris los ingresos que no contribuyan a una frecuencia válida y colocará automáticamente un punto decimal dentro del número de frecuencia.

Toque la (X) en el lado derecho de los dígitos de la estación para borrar un número a la vez. Toque y sostenga (X) para borrar todos los números.

Una estación AM o FM válida se sintonizará automáticamente en una nueva frecuencia pero no cierra la pantalla Sintonización directa. Cuando escuche SXM (si está equipado), toque Go (Ir) después de ingresar el canal. Toque el icono < en la pantalla de infoentretenimiento o toque X para salir de la Sintonización directa.

Las flechas de sintonización en el lado derecho de la pantalla de Sintonización Directa ⏪ o ⏩ sintonizarán la lista de estaciones o canales completa una estación a la vez por toque. Un toque y sostener avanza rápidamente a través de las estaciones o canales.

Si está equipado, las estaciones multidifusión de HD Radio no se pueden sintonizar directamente a través de la función de Sintonización directa. Sólo la estación análoga o HD1 puede usar esta función. Use las flechas de pantalla para ajustar las estaciones multicast.

### Categorías AM, FM, y SXM

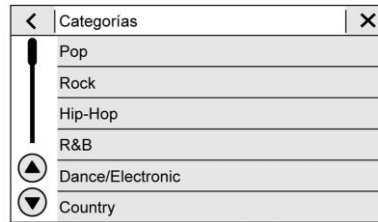

Desde la pantalla de estaciones AM, si está equipado con radio HD, FM, o SXM (si está equipado), toque Categorías en la parte superior del menú Navegar para obtener acceso a la lista de categorías. La lista contiene nombres relacionados con las estaciones AM o FM, o los canales de SXM. Toque un nombre de categoría para mostrar una lista de estaciones o canales para esa categoría. Tocar una estación o canal de la lista sintonizará el radio en esa estación o canal.

### Almacenar preselecciones de estaciones de radio

Los favoritos se muestran en el área en la parte superior de la pantalla.

**AM, FM, SXM (si está equipado), y Estaciones de radio HD (si está equipado) :** Toque y sostenga un preestablecido para guardar la estación o canal actual como favorito. Toque un favorito guardado para recuperar una estación favorita.

Los Favoritos también se pueden almacenar tocando ☆ en una lista de estaciones o canales. Esto resaltará indicando que ahora está almacenada como favorita.

La cantidad de favoritos desplegados se ajusta automáticamente de forma predeterminada, pero se puede ajustar manualmente en Ajustes en la pestaña de Sistema en Favoritos y después Establecer Número de Favoritos de Audio. También se puede ajustar en Configuración en la pestaña Aplicaciones en Audio y luego Establecer Número de Favoritos de Audio.

## Radio satelital (Radio de pantalla de 8 pulgadas)

### Servicio de Radio SiriusXM

Si está equipado, los vehículos con suscripción vigente a radio SiriusXM pueden recibir programación de SiriusXM.

El radio SiriusXM tiene una amplia variedad de programación y música sin comerciales, de costa a costa, con sonido de calidad digital. En los EUA, visite [www.siriusxm.com](http://www.siriusxm.com) o llame al 1-888-601-6296. En Canadá, visite [www.siriusxm.ca](http://www.siriusxm.ca) o llame al 1-877-438-9677.

Cuando SiriusXM está activo, en la pantalla aparecen el nombre del canal, número, título de la canción y artista.

### SiriusXM con 360L

SiriusXM con interfaz 360L tiene una experiencia de escucha en el vehículo mejorada para los suscriptores. La experiencia ahora ofrece más categorías y recomendaciones programadas del sistema para descubrir contenido más personalizado.

Para usar el programa 360L SiriusXM completo, incluyendo contenido de transmisión y recomendaciones de escucha, se requiere Acceso Conectado OnStar. Los

servicios conectados del vehículo varían por modelo y requieren un sistema eléctrico completamente funcional, recepción celular, y señal de GPS. Se requiere un plan conectado activo.

Consulte la guía de usuario SiriusXM respecto a información de uso y suscripción.

## Recepción de radio (Radio de pantalla de 8 pulgadas)

Desconecte los dispositivos electrónicos de los tomacorrientes de accesorios si hay interferencia o estática en el radio.

### FM

Las señales de FM solamente tienen un alcance de 16 a 65 km (10 a 40 millas). Aunque el radio tiene un circuito electrónico que opera automáticamente para reducir la interferencia, puede haber algo de estática, especialmente cerca de edificios altos o cerros, haciendo que el sonido se entrecorte.

### AM

El alcance para la mayoría de las estaciones de AM es mayor que el de las de FM, especialmente en la noche. El mayor alcance puede causar que las frecuencias de las

estaciones interfieran unas con otras. También puede presentarse estática cuando las tormentas o las líneas de electricidad interfieren con la recepción de radio. Cuando esto suceda, intente reducir los agudos en el radio.

### Servicio de Radio Satelital SiriusXM

Si está equipado, el servicio de Radio Satelital SiriusXM brinda recepción de radio digital. Los edificios altos o las colinas pueden interferir con las señales de radio satelital, provocando que el sonido se atenúe en forma intermitente. Además, viajar o detenerse bajo un follaje tupido, puentes, cocheras o túneles puede causar pérdida de la señal SiriusXM durante un periodo de tiempo. Algunos servicios celulares pueden interferir con la recepción de SXM causando una pérdida de señal.

### Uso del dispositivo móvil

El uso de dispositivos móviles, como hacer o recibir llamadas, cargar, o simplemente tener el dispositivo móvil encendido puede causar interferencia estática en el radio. Desconecte el dispositivo móvil o apáguelo si esto sucede.

## Antena multibanda (Radio de pantalla de 8 pulgadas)

La antena de techo de múltiples bandas se puede usar para radio, navegación, y otros sistemas de comunicación, dependiendo de las opciones equipadas. Para garantizar una recepción clara, mantenga la antena libre de obstrucciones, como nieve y hielo. Si el vehículo tiene un quemacocos, y está abierto, o si lleva carga en el techo, la recepción puede ser afectada.

## Reproductores de audio

### Evite dispositivos de medios no confiables (Radio de pantalla de 8 pulgadas)

Cuando use dispositivos de medios tales como USB, y dispositivos móviles, considere la fuente. Los dispositivos de medios no confiables pueden contener archivos que afecten la operación o desempeño del sistema y se deben evitar.

## Puerto USB (Radio de pantalla de 8 pulgadas)

El audio almacenado en un dispositivo USB se puede escuchar.

Dependiendo de su vehículo, puede estar equipado con dos puertos USB en la consola central debajo del descansabrazos y otros dos en la columna central. Estos puertos son para datos y carga. Pueden haber dos puertos USB en la parte trasera de la consola central y un puerto USB en cada lado de los asientos de tercera fila para carga únicamente.

### Precaución

Para evitar daño al vehículo, desconecte todos los accesorios y desconecte todos los cables de accesorios del vehículo cuando no esté en uso. Los cables de accesorios que se dejen conectados en el vehículo, desconectados de un dispositivo, se podrían dañar o causar un corto eléctrico si el extremo desconectado entra en contacto con líquidos y otra fuente de energía tal como el tomacorrientes de accesorios.

## Reproducción desde un dispositivo USB

Se puede conectar un dispositivo de almacenamiento masivo USB al puerto USB.

Las extensiones de audio soportadas por el USB pueden incluir:

- MP3
- AAC
- OGC
- 3GP

### Reproductores USB MP3 y Dispositivos USB

Los reproductores USB MP3 y dispositivos USB conectados deben cumplir con la especificación de la Clase de almacenamiento masivo USB (USB MSC).

Para reproducir desde un dispositivo USB:

1. Conecte el dispositivo USB.
2. Toque Audio de la Página de inicio.
3. Seleccione el dispositivo USB.

Use lo siguiente cuando reproduzca una fuente USB activa:

▷ : Toque para reproducir la fuente de medios actual.

|| : Toque para poner pausa a la reproducción de la fuente de medios actual.



- Toque para buscar el inicio de la pista actual o la pista previa.
- Toque y sostenga para retroceder rápidamente durante la reproducción. Libere para regresar a la velocidad de reproducción. Muestra el tiempo transcurrido.



- Toque para buscar la siguiente pista.
- Toque y sostenga para avanzar rápidamente durante la reproducción. Libere para regresar a la velocidad de reproducción. Muestra el tiempo transcurrido.

**Mezclar** : Toque el icono de mezclar para reproducir música en orden aleatorio.

### **Menú de sonido USB**

Consulte "Menú de sonido del Sistema de Infoentretenimiento" en *Radio AM-FM (Radio de pantalla de 11 pulgadas)* ⇨ 125.

### **Menú de navegación de USB**

Cuando aparezca una lista de canciones, álbumes, artistas u otro tipo de medios, las flechas hacia arriba y hacia abajo y A-Z aparecen en el lado izquierdo. Seleccione A-Z

para ver una pantalla que mostrará todas las letras del abecedario y seleccione la letra a la que quiere ir.

Toque las flechas arriba y abajo para mover la lista hacia arriba y hacia abajo.

Toque Navegar y se puede mostrar lo siguiente:

#### **Listas de Reproducción:**

1. Toque para ver las listas de reproducción guardadas en el dispositivo USB.
2. Toque una lista de reproducción para ver la lista de todas las canciones que contiene dicha lista de reproducción.
3. Toque una canción de la lista para iniciar la reproducción.

Las extensiones de listas de reproducción soportadas son m3u y pls.

#### **Artistas:**

1. Toque para ver la lista de artistas guardadas en el dispositivo USB.
2. Toque el nombre de un artista para ver una lista de todos los álbumes de ese artista.
3. Para seleccionar una canción, toque Todas las Canciones o toque un álbum y después toque una canción de la lista.

#### **Canciones:**

1. Toque para ver una lista de todas las canciones del USB.
2. Para comenzar la reproducción, toque una canción de la lista.

#### **Álbumes:**

1. Toque para ver los álbumes en el dispositivo USB.
2. Toque el álbum para ver una lista de todas las canciones del álbum.
3. Toque una canción de la lista para iniciar la reproducción.

#### **Géneros:**

1. Toque para ver los géneros en el dispositivo USB.
2. Toque un género para ver una lista de artistas.
3. Toque un artista para ver los álbumes de ese artista.
4. Toque un álbum para ver las canciones del álbum.
5. Toque una canción para iniciar la reproducción.

#### **Compositores:**

1. Toque para ver los compositores en el dispositivo USB.

2. Toque un Compositor para ver una lista de álbumes para dicho compositor.
3. Toque un álbum o Todas las canciones para ver una lista de canciones.
4. Toque una canción de la lista para iniciar la reproducción.

#### **Carpetas:**

1. Toque para ver los directorios en el dispositivo USB.
2. Toque una carpeta para ver una lista de todos los archivos.
3. Toque un archivo de la lista para iniciar la reproducción.

**Podcasts :** Toque para ver los podcasts en el dispositivo Apple conectado y obtener una lista de episodios de podcast.

#### **Audiolibros:**

1. Toque para ver los audiolibros almacenados en el dispositivo Apple.
2. Toque un audiolibro para obtener una lista de capítulos.
3. Toque el capítulo de la lista para iniciar la reproducción.

#### **Sistema de archivos y asignación de nombres**

Los sistemas de archivo soportados por el USB pueden incluir:

- FAT32
- NTFS
- HFS+

Las canciones, artistas, álbumes, y géneros se toman de la información de la canción del archivo y únicamente se proyectan si están presentes. El radio proyecta el nombre del archivo como el nombre de la pista si la información de la canción no está disponible.

#### **Reproducción y silencio de medios**

La reproducción de USB se reproducirá si se silencia el sistema. Si se vuelve a presionar el control del volante de silenciar, la reproducción se reanudará.

Si la fuente cambia mientras está en silencio, la reproducción se reanuda y se retirará el silencio del audio.

#### **Audio Bluetooth (Radio de pantalla de 8 pulgadas)**

La música se puede reproducir desde un dispositivo Bluetooth conectado. Vea *Bluetooth (Conexión y uso de teléfono en radio de pantalla de 11 pulgadas)* ⇨ 130 o *Bluetooth (Resumen de radio de pantalla de 11 pulgadas)* ⇨ 129 respecto a ayuda para conectar un dispositivo.

El volumen y la selección de canción pueden controlarse utilizando los controles de infoentretenimiento o el dispositivo móvil. Si está seleccionado Bluetooth y no hay volumen, revise la configuración de volumen del sistema de infoentretenimiento.

La música se puede iniciar tocando Bluetooth desde la lista de fuentes recientes a la izquierda de la pantalla o tocando la opción Más y luego tocando el dispositivo Bluetooth.

Para reproducir música mediante Bluetooth:

1. Encienda el dispositivo, y vincule para conectar el dispositivo.
2. Una vez que se conecte, toque Audio en la Página de inicio, y después toque Bluetooth de la lista de fuentes recientes a la izquierda de la pantalla.

**Menú de sonido Bluetooth**

Consulte "Menú de sonido del Sistema de Infoentretenimiento" en *Radio AM-FM (Radio de pantalla de 11 pulgadas)* ⇨ 125.

**Administrar dispositivos Bluetooth**

Desde la Página de inicio:

1. Toque Audio.
2. Toque Dispositivos para agregar o eliminar dispositivos.

Al tocar Bluetooth, puede ser que el radio no pueda lanzar el reproductor de audio en el dispositivo conectado para comenzar a reproducir. Cuando el vehículo no se está moviendo, use el dispositivo móvil para comenzar la reproducción.

Todos los dispositivos inician el audio de manera diferente. Al seleccionar Bluetooth como fuente, el radio puede mostrarse como pausado en la pantalla. Oprima reproducir en el dispositivo o toque  en la pantalla del vehículo para comenzar la reproducción.

La funcionalidad de navegación se proporcionará donde esté soportada por el dispositivo Bluetooth. Este contenido de medios no formará parte del modo de fuente de MyMedia (Mis medios).

Algunos teléfonos inteligentes soportan el envío de información de música Bluetooth para proyectarse en el radio. Cuando el radio recibe esta información, verificará si hay algún dispositivo disponible y lo muestra. Para más información sobre las funciones Bluetooth compatibles, visite el sitio web de su marca. Vea detalles en *Cuenta en línea* ⇨ 329.

Vea *Norma de Radiofrecuencia* ⇨ 333.

**Teléfono****Bluetooth (Resumen de radio de pantalla de 8 pulgadas)**

El sistema compatible con Bluetooth se puede conectar con hasta 10 dispositivos Bluetooth y dos dispositivos Bluetooth activos, lo que permite:

- Realizar y recibir llamadas en modo manos libres.
- Compartir el directorio del teléfono o lista de contactos del dispositivo con el vehículo.

Minimizar la distracción del conductor, antes de conducir, y con el vehículo estacionado:

- Familiarizarse con las características del radio dispositivo móvil. Organice la guía telefónica y las listas de contacto claramente y elimine las entradas duplicadas o usadas rara vez. Si es posible, programe la marcación rápida u otros atajos.
- Revise los controles y la operación del sistema de infoentretenimiento.
- Conectar el(los) dispositivo(s) móvil(es) al vehículo. El sistema puede no funcionar con todos los dispositivos móviles. Consulte "Conexión" más adelante en esta sección.

Los vehículos con sistema Bluetooth pueden usar un dispositivo móvil con capacidad Bluetooth y un Perfil de manos libres para hacer y recibir llamadas telefónicas. El sistema de infoentretenimiento y el reconocimiento de voz se utilizan para controlar el sistema. El sistema se puede usar mientras la ignición está encendida o en modo de accesorios. El alcance del sistema Bluetooth puede ser de hasta 9.1 m (30 pies) No todos los dispositivos móviles soportan todas las funciones, y no todos los dispositivos móviles trabajan con el sistema

Bluetooth. Visite el sitio web de su marca para obtener más información sobre los dispositivos móviles compatibles. Vea *Cuenta en línea* ⇨ 329.

### Controles

Utilice los controles de la columna central y el volante para operar el sistema Bluetooth.

### Controles al volante

 : Presione para contestar las llamadas entrantes e iniciar el reconocimiento de voz en su dispositivo móvil Bluetooth conectado.

 : Presione para terminar una llamada, declinar una llamada o cancelar una operación. Presione para silenciar o retirar el silencio del sistema de infoentretenimiento cuando no esté en una llamada.

### Controles del sistema de infoentretenimiento

Para mayor información sobre cómo navegar sistema de menús utilizando los controles de infoentretenimiento vea *Resumen (Radio de pantalla de 11 pulgadas)* ⇨ 122.

### Sistema de audio

Cuando se utiliza el sistema de dispositivo móvil Bluetooth, el sonido proviene de los altavoces del sistema de audio de la parte delantera del vehículo y anula el sistema de

audio. El nivel de volumen durante una llamada a un dispositivo móvil se puede ajustar oprimiendo los controles del volante o el control de volumen en la columna central. El nivel de volumen ajustado permanece en memoria para llamadas posteriores. El volumen no se puede bajar más allá de cierto nivel.

## Bluetooth (Conexión y uso de teléfono en radio de pantalla de 8 pulgadas)

### Conexión

Para poder usar un dispositivo móvil habilitado para Bluetooth, se debe vincular al sistema Bluetooth y luego se debe conectar al vehículo. Consulte la guía del usuario del fabricante de dispositivo móvil para las funciones Bluetooth antes de vincular el dispositivo.

### Información sobre conexión

- Si no se ha conectado ningún dispositivo móvil, la página principal del Teléfono en la pantalla de infoentretenimiento mostrará la opción Conectar teléfono. Toque esta opción para conectar. Otra

forma de conectar es tocando la pestaña Teléfonos en la parte superior derecha de la pantalla y luego tocar Añadir teléfono.

- Un teléfono inteligente Bluetooth con capacidad de música puede ser vinculado al vehículo como un teléfono inteligente y reproductor de música al mismo tiempo.
- Se pueden conectar hasta 10 dispositivos al sistema Bluetooth.
- El proceso de conexión se desactiva cuando el vehículo está en movimiento.
- Solamente se debe realizar el acoplamiento una vez, a menos que la información sobre conexión del teléfono celular cambie o que se elimine del sistema el teléfono celular.
- Si múltiples teléfonos celulares vinculados están dentro del rango del sistema, el sistema se conecta al teléfono celular vinculado que está configurado a Primero a conectarse. Si no hay ningún teléfono celular configurado a Primero a conectarse, se vinculará al teléfono celular que se utilizó por última vez. Para conectarse con un teléfono celular vinculado diferente, vea "Vincular a un Teléfono Diferente" más adelante en esta sección.



**Vinculación de un teléfono**

1. Asegúrese de que Bluetooth esté activado en el teléfono celular antes de iniciar el proceso de vinculación.
2. Toque el icono Teléfono en la Página de inicio o en el icono del teléfono en la bandeja de acceso directo situada en la parte inferior de la pantalla.
3. Toque Teléfonos en la parte superior de la pantalla de infoentretenimiento. También hay una opción de Conectar teléfonos en el centro de la pantalla del Teléfono que hace acceso directo al menú de lista de Teléfonos.
4. Toque Agregar Teléfono.
5. Seleccione el nombre del vehículo que aparece en la pantalla de infoentretenimiento desde la lista de configuración Bluetooth de su teléfono celular.
6. Siga las instrucciones del teléfono celular para confirmar el código de seis dígitos que aparece en la pantalla de infoentretenimiento y toque Vincular. El código en el teléfono celular y la pantalla de infoentretenimiento tendrá que ser reconocido para una vinculación exitosa.

7. Comience el proceso de conexión en el teléfono celular a conectar con el vehículo. Vea la guía del usuario del fabricante del teléfono celular para mayor información sobre este proceso. Una vez que el teléfono celular esté vinculado, se mostrará en Conectado.
8. Si el nombre del vehículo no aparece en su teléfono celular, hay algunas formas de iniciar el proceso de vinculación:
  - Apague el teléfono celular y vuelva a encenderlo.
  - Vuelva al principio de los menús del Teléfono en la pantalla de infoentretenimiento y reinicie el proceso de vinculación.
  - Reinicie el teléfono celular, pero este paso debe hacerse como un último esfuerzo.
9. Si el teléfono celular le indica que acepte la conexión o que permita la descarga de la Guía Telefónica, toque Aceptar siempre y Permitir. La Guía Telefónica puede no estar disponible si no se acepta.
10. Repita los Pasos 1-8 para vincular teléfonos celulares adicionales.

**Primero a conectar Teléfonos vinculados**

Si múltiples teléfonos celulares vinculados están dentro del rango del sistema, el sistema se conecta al teléfono celular vinculado que está configurado como Primero a conectarse. Para habilitar un teléfono celular vinculado como el teléfono Primero a conectar:

1. Asegúrese de que el teléfono celular esté encendido.
2. Toque Configuración y enseguida toque Sistema.
3. Toque Teléfonos para obtener acceso a todos los teléfonos celulares y dispositivos móviles vinculados y conectados.
4. Toque el icono de información o el icono de lápiz a la derecha del teléfono celular para abrir el menú de configuración del teléfono celular.
5. Toque la opción Primero a conectar, para habilitar la configuración para dicho dispositivo.

Los teléfonos celulares y dispositivos móviles se pueden agregar, remover, conectar y desconectar. Se mostrará un submenú

siempre que se realice una solicitud para agregar o administrar teléfonos celulares y dispositivos móviles.

### **Enumeración de todos los teléfonos vinculados y conectados**

1. Toque el icono Teléfono en la Página de inicio o en el icono del teléfono en la bandeja de acceso directo situada en la parte inferior de la pantalla.
2. Toque Teléfonos.

### **Desconexión de teléfono conectado**

1. Toque el icono Teléfono en la Página de inicio.
2. Toque Teléfonos.
3. Toque el icono de información o el icono de lápiz junto al teléfono celular o dispositivo móvil conectado para mostrar la pantalla de información del teléfono celular o del dispositivo móvil.
4. Toque Desconectar.

### **Eliminación de un teléfono acoplado**

1. Toque el icono Teléfono en la Página de inicio o en el icono del teléfono en la bandeja de acceso directo situada en la parte inferior de la pantalla.
2. Toque Teléfonos.

3. Toque el icono de información o el icono de lápiz junto al teléfono celular para mostrar la pantalla de información del teléfono celular o del dispositivo móvil.
4. Toque Olvidar dispositivo.

### **Enlace con un Teléfono diferente**

Para conectar un teléfono celular diferente, el nuevo teléfono celular debe estar en el vehículo y vinculado al sistema Bluetooth.

1. Toque el icono Teléfono en la Página de inicio o en el icono del teléfono en la bandeja de acceso directo situada en la parte inferior de la pantalla.
2. Toque Teléfonos.
3. Toque el nuevo teléfono celular para vincularlo desde la lista de teléfonos no conectados. Consulte "Primero para conectar teléfonos vinculados" previamente en esta sección.

### **Cambiar a modo Auricular o Manos libres**

Para cambiar entre el modo auricular o manos libres:

- Mientras la llamada activa es a manos libres, toque la opción Auricular para cambiar al modo de auricular.

El icono de silenciar no estará disponible o funcional mientras el modo Auricular esté activo.

- Mientras la llamada activa sea en el auricular, toque la opción Auricular para cambiar al modo manos libres.

### **Realizar una llamada con los Contactos y Llamadas recientes**

Las llamadas se pueden realizar a través del sistema Bluetooth utilizando la información de contacto de teléfono celular personal para todos los teléfonos celulares que soporten la función de Guía Telefónica. Familiarícese con la configuración y la operación del teléfono celular. Verifique que el teléfono celular soporte esta función.

El menú Contactos tiene acceso a la Guía Telefónica guardada en el teléfono celular.

El menú Recientes tiene acceso a la lista de llamadas recientes desde su teléfono celular.

Para hacer una llamada usando el menú Contactos:

1. Toque el icono Teléfono en la Página de inicio.
2. Toque Contactos.

3. La lista de Contactos se puede buscar utilizando el primer carácter. Toque A-Z en la pantalla de infoentretenimiento para desplazarse por la lista de nombres.

Toque el nombre a llamar.

4. Toque el número de contacto deseado a llamar.

Para hacer una llamada usando el menú Recientes:

1. Toque Teléfono en la Página de inicio.
2. Toque Recientes.
3. Toque el nombre o número a llamar.

### Realizar una llamada con el Teclado

Para realizar una llamada marcando los números:

1. Toque el icono Teléfono en la Página de inicio.
2. Toque Teclado e ingrese un número telefónico.
3. Toque  en la pantalla de infoentretenimiento para comenzar a marcar el número.

### Búsqueda de contactos mediante el teclado

Para buscar contactos mediante el teclado:

1. Toque el icono Teléfono en la Página de inicio.
2. Toque Teclado e ingrese los números de teléfono o los nombres de contacto parciales con los dígitos del teclado para buscar.

Los resultados se mostrarán en el lado derecho de la pantalla. Toque uno para realizar una llamada.

### Aceptar o declinar una llamada

Cuando se recibe una llamada entrante, el sistema de infoentretenimiento se silencia y se escucha un tono de timbrado en el vehículo.

#### Aceptar una llamada

Hay dos formas de aceptar una llamada:

- Presione  en los controles del volante.
- Toque Contestar en la pantalla de infoentretenimiento.

#### Declinar una llamada

Hay dos formas de rechazar una llamada:

- Presione  en los controles al volante.

- Toque Ignorar en la pantalla de infoentretenimiento.

### Llamada en espera

Para funcionar, la llamada en espera debe estar soportada por el teléfono celular Bluetooth y estar habilitada por el proveedor de servicio inalámbrico.

#### Aceptar una llamada

Presione  para contestar, luego toque Cambiar en la pantalla de infoentretenimiento.

#### Declinar una llamada

Presione  para rechazar, luego toque Ignorar en la pantalla de infoentretenimiento

### Alternando entre llamadas (Llamadas en espera solamente)

Para cambiar entre llamadas, toque Teléfono en la Página de inicio para mostrar Vista de llamada. Mientras esté en Vista de llamada, toque la información de llamada de la llamada en espera para cambiar las llamadas.



### Llamada tripartita

Para funcionar, la llamada tripartita debe estar soportada por el teléfono celular Bluetooth y estar habilitada por el proveedor de servicio inalámbrico.

Para comenzar una llamada tripartita mientras está en una llamada actual:

1. En la Vista de Llamada, toque Agr. Llamada para agregar otra llamada.
2. Iniciar la segunda llamada seleccionando desde Recientes, Contactos o Teclado.
3. Cuando la segunda llamada esté activa, toque el icono para unir para realizar una llamada tripartita de conferencia.

### Terminar una llamada

- Presione  en los controles al volante.
- Toque  en la pantalla de infoentretenimiento, enseguida de una llamada, para terminar sólo esa llamada.

### Tonos de frecuencia múltiple de tono doble (DTMF)

El sistema Bluetooth en el vehículo puede enviar números durante una llamada. Esto es útil cuando se llama a un sistema telefónico manejado por menús. Use el Teclado para ingresar el número.

### Apple CarPlay y Android Auto (Radio de pantalla de 8 pulgadas)

Si está equipado, la capacidad Android Auto y/o Apple CarPlay puede estar disponible a través de un smartphone compatible. Si está disponible, los iconos Android Auto y Apple CarPlay cambiarán de gris a color en la Página de inicio de la pantalla de infoentretenimiento.

Para usar Android Auto y/o Apple CarPlay:

#### Para proyección de teléfono con cable

1. Descargue la aplicación Android Auto a su smartphone de la tienda Google Play para teléfonos que funcionen con Android 9 y menor. No se requiere aplicación para Apple CarPlay.
2. Conecte su teléfono Android o iPhone de Apple por medio del cable USB del teléfono incluido de fábrica y en el puerto de datos USB. Para mejor desempeño, es altamente recomendable usar el cable USB incluido de fábrica del dispositivo, que se debe reemplazar después de desgaste significativamente para mantener la calidad de la conexión. Los cables posventa o de terceros pueden no funcionar.

3. Cuando el teléfono se conecta por primera vez para activar Apple CarPlay o Android Auto, acepte los términos y condiciones en el sistema de infoentretenimiento y el teléfono.

4. Siga las instrucciones en el teléfono.

Los iconos Android Auto y Apple CarPlay en la Página de Inicio se iluminarán dependiendo del smartphone. Android Auto y/o Apple CarPlay puede iniciarse automáticamente al conectar el USB. De lo contrario, toque el icono Android Auto o Apple CarPlay en la página de Inicio para iniciar.

Presione  en la columna central para regresar a la página de Inicio.

#### Para Proyección de teléfono inalámbrico

Si está equipado, verifique que su teléfono sea compatible inalámbricamente visitando la página de soporte de Google Android Auto o Apple CarPlay.

1. Descargue la aplicación Android Auto a su smartphone de la tienda Google Play para teléfonos que funcionen con Android 9 y menor. No se requiere aplicación para Apple CarPlay.

2. Para conexión por primera vez, hay dos maneras para configurar la proyección inalámbrica:
  - Conecte su teléfono Android o iPhone de Apple por medio del cable USB del teléfono incluido de fábrica y en el puerto de datos USB. Para mejor desempeño, es altamente recomendable usar el cable USB incluido de fábrica del dispositivo, que se debe reemplazar después de desgaste significativamente para mantener la calidad de la conexión. Los cables posventa o de terceros pueden no funcionar.
  - Conexión de teléfono por medio de Bluetooth. Vea *Bluetooth (Conexión y uso de teléfono en radio de pantalla de 11 pulgadas)* ⇨ 130 o *Bluetooth (Resumen de radio de pantalla de 11 pulgadas)* ⇨ 129.
3. Asegúrese que Wi-Fi y Bluetooth esté encendido en el teléfono para que funcione la proyección inalámbrica.
4. Cuando el teléfono se conecte por primera vez para activar Apple CarPlay o Android Auto, acepte los términos y condiciones tanto en el sistema de infoentretenimiento y el teléfono.

5. Siga las instrucciones en el teléfono.

Los iconos Android Auto y Apple CarPlay en la Página de Inicio se iluminarán dependiendo del smartphone. Android Auto y/o Apple CarPlay se puede iniciar automáticamente durante la conexión inalámbrica. De lo contrario, toque el icono Android Auto o Apple CarPlay en la página de Inicio para iniciar.

CarPlay inalámbrico y/o Android Auto inalámbrico puede experimentar interrupción ocasional de servicio debido a interferencia Wi-Fi externa.



Para desconectar la proyección inalámbrica de los teléfonos:

1. Seleccione Settings (Configuración) de la página de Inicio.
2. Seleccione Phones (Teléfonos)
3. Toque  o el icono de lápiz junto al teléfono que va a desconectar.
4. Apague Apple CarPlay o Android Auto.

Presione  en la columna central para regresar a la página de Inicio.

Las características están sujetas a cambio. Para más información sobre cómo configurar Android Auto y Apple CarPlay en el vehículo, visite el sitio web de su marca. Vea detalles en *Cuenta en línea* ⇨ 329.

Android Auto es provisto por Google y está sujeto a los términos y política de privacidad de Google. Apple CarPlay es provisto por Apple y está sujeto a los términos y política de privacidad de Apple. Aplican tarifas de plan de datos. Para soporte de Android Auto y para ver si su teléfono es compatible, visite <https://support.google.com/androidauto>. Para soporte de Apple CarPlay y para ver si su teléfono es compatible, visite [www.apple.com/ios/carplay/](http://www.apple.com/ios/carplay/). Apple o Google pueden cambiar o suspender la disponibilidad en cualquier momento. Android Auto, Android, Google, Google Play, y otras marcas son marcas comerciales de Google Inc.; Apple CarPlay es una marca comercial de Apple Inc.

Presione  en la columna central para salir de Android Auto o Apple CarPlay. Para volver a entrar a Android Auto o Apple CarPlay, presione y sostenga  en la columna central.

Apple CarPlay y Android Auto se pueden desactivar desde el sistema de infoentretenimiento. Para hacerlo, toque Home (Inicio), Settings (Configuración), y después toque la pestaña Apps (aplicaciones) en la parte superior de la pantalla. Use el interruptor On/Off (encendido/apagado) para apagar Apple CarPlay o Android Auto.

## Configuración

### Configuraciones (Radio de pantalla de 8 pulgadas)

El menú de configuración puede organizarse en tres categorías. Seleccione la categoría deseada tocando System (Sistema), Apps (Aplicaciones), o Vehicle (Vehículo).

Para acceder a los menús:

1. Toque el icono Ajustes en la Página de inicio en la pantalla de infoentretenimiento.
2. Toque la categoría deseada para mostrar una lista de opciones disponibles.
3. Toque para seleccionar la configuración de la función deseada.
4. Toque  o  para desactivar o activar una función.

5. Toque **X** para ir al nivel superior del menú AJUSTES.

El menú puede contener lo siguiente:

#### Sistema

El menú puede contener lo siguiente:

#### Hora / Fecha

Permite ajustar el reloj.

#### Idioma (Language)

Ajusta el idioma de pantalla usado en la pantalla de infoentretenimiento. También puede utilizar el idioma seleccionado para reconocimiento de voz y retroalimentación de audio.

#### Teléfonos

Permite conectarse a un teléfono celular diferente o a una fuente de dispositivo móvil, desconectar un teléfono celular o un dispositivo multimedia o eliminar un teléfono celular o un dispositivo multimedia.

#### Redes Wi-Fi

Muestra las redes Wi-Fi conectadas y disponibles.

Si un paquete de datos 4G LTE no está activo en el vehículo, el sistema de infoentretenimiento puede conectarse a una

red Wi-Fi externa protegida, como un dispositivo móvil o punto de acceso local, para utilizar los servicios conectados.

#### Punto de Acceso Wi-Fi

Permite el ajuste de diferentes funciones Wi-Fi.

#### Pantalla

Permite el ajuste de la pantalla de infoentretenimiento.

#### Sonidos

Permite el ajuste de los sonidos del sistema de infoentretenimiento.

#### Favoritos

Permite el ajuste de la configuración favorita de infoentretenimiento.

#### Acerca de

Muestra la información del software del sistema de infoentretenimiento.

#### Regresar a Configuración de fábrica

Permite restablecer la configuración del sistema de infoentretenimiento en el vehículo.

### **Apps (aplicaciones)**

El menú puede contener lo siguiente:

#### **Android Auto**

Permite interactuar directamente con un dispositivo móvil en la pantalla de infoentretenimiento. Vea *Apple CarPlay y Android Auto (Radio de pantalla de 8 pulgadas)* ⇨ 159.

#### **Apple CarPlay**

Esta función le permite interactuar directamente con su dispositivo móvil en la pantalla de infoentretenimiento. Vea *Apple CarPlay y Android Auto (Radio de pantalla de 8 pulgadas)* ⇨ 159.

#### **Audio**

Ajusta diferentes configuraciones de audio.

#### **Teléfono**

Ajusta diferentes configuraciones de teléfono.

### **Vehículo**

El menú puede contener lo siguiente:

#### **Recordatorio de asiento trasero**

Permite una campanilla y un mensaje cuando se abre la puerta trasera antes o durante la operación del vehículo.

#### **Clima y calidad de aire**

Ajusta diferentes configuraciones de clima.

#### **Sistemas de colisión/detección**

Ajusta diferentes configuraciones del sistema de asistencia del conductor.

#### **Ajustes de Comodidad**

Ajusta diferentes configuraciones de comodidad y conveniencia.

#### **Iluminación**

Ajusta diferentes configuraciones de iluminación.

#### **Seguros eléctricos de las puertas**

Ajusta diferentes configuraciones de bloqueo de puerta.

#### **Bloqueo, desbloqueo y arranque rem.**

Ajusta diferentes configuraciones de bloqueo remoto.

### **Posición de Asientos**

Ajusta diferentes configuraciones de asiento.

#### **Conductor Adolescente**

Vea *Conductor adolescente (Radio de pantalla de 8 pulgadas)* ⇨ 162.

### **Conductor adolescente (Radio de pantalla de 8 pulgadas)**

Si está equipado, esto permite que se registren varias llaves para conductores principiantes para promover hábitos de conducción seguros. Cuando el vehículo se arranca con una llave de Conductor adolescente, activa automáticamente determinados sistemas de seguridad, permitiendo la configuración de algunas funciones, y limitando el uso de otras. La tarjeta de reporte registrará datos sobre el comportamiento de conducción del vehículo, que puede verse posteriormente. Cuando el vehículo se arranca con una llave registrada, el Centro de información del conductor (DIC) muestra un mensaje de que Conductor adolescente está activo.

#### **Para acceder:**

1. Toque Ajustes en la Página de inicio, luego toque Vehículo, y luego Conductor Adolescente.

2. Cree un Número de identificación personal (NIP) eligiendo un NIP de cuatro dígitos. Vuelva a ingresar el NIP para confirmar. Para cambiar el NIP, toque Cambiar NIP.

#### El NIP se requiere para:

- Configurar/Agregar o eliminar llaves.
- Cambiar configuración de Conductor Adolescente.
- Cambiar o borrar el PIN Conductor Adolescente.
- Obtener acceso o eliminar datos de Tarjeta de reporte.

#### Configure/agregue las llaves para activar Conductor adolescente y asignar restricciones a la llave:

Se puede registrar cualquier llave de vehículo, hasta un máximo de ocho llaves. Marque la llave para diferenciarla de las otras llaves.

#### Para sistema de arranque por botón:

1. Arranque el vehículo.
2. Para transmisiones automáticas, el vehículo debe estar en P (Estacionamiento). Para transmisiones

manuales, el vehículo debe estar detenido con el freno de estacionamiento.

3. En el menú Configuración, toque Vehículo y luego Conductor Adolescente.
4. Ingrese el NIP.
5. Coloque la llave remota que desea registrar en la cavidad del transmisor. La llave no necesita ser la que arrancó el vehículo. Vea *Operación de llave remota (Acceso sin llave)* ⇨ 10 o *Operación de llave remota (Acceso con llave)* ⇨ 17 para conocer la ubicación del bolsillo transmisor.
6. Desde el menú Conductor Adolescente, toque Configurar llaves o Agregar/eliminar llaves de conductor adolescente.
  - Si la llave remota no se ha registrado previamente, aparece la opción para agregar la llave. Toque Agregar y se muestra un mensaje de confirmación. Las restricciones de Conductor adolescente se aplicarán siempre que esta llave remota se utilice para operar el vehículo.
  - Si la llave remota ya se registró previamente, aparece la opción para eliminar la llave. Si se toca Eliminar, la llave remota dejará de estar

registrada. Aparecerá un mensaje de confirmación y no se aplicarán las restricciones de Conductor adolescente si se utiliza esta llave remota para operar el vehículo.

En vehículos con sistema de arranque con botón, si un Conductor Adolescente y una llave de no-Conductor Adolescente están presentes en el arranque, el vehículo reconocerá la llave de no-Conductor Adolescente para arrancar el vehículo. La configuración de Conductor Adolescente no estará activa.

#### Para sistemas de ignición con llave:

1. Arranque el vehículo.
2. Para transmisiones automáticas, el vehículo debe estar en P (Estacionamiento). Para transmisiones manuales, el vehículo debe estar detenido con el freno de estacionamiento.
3. En el menú Configuración, toque Vehículo y luego Conductor Adolescente.
4. Ingrese el NIP.
5. Toque Configurar llaves o Agregar/eliminar llaves de conductor adolescente. El sistema muestra las instrucciones para



registrar o eliminar el registro de una llave. Aparece un mensaje de confirmación.

### Administrar Configuración o Configuración de Conductor Adolescente

Dependiendo de las opciones de su vehículo, pueden aparecer los siguientes elementos del menú:

**Abrochar el Cinturón para Conducir** : Cuando está encendido, Abrochar el cinturón para conducir evita que el conductor cambie fuera de P (estacionamiento) por un periodo de tiempo después que se presione el pedal del freno si el conductor, o en algunos vehículos, el pasajero detectado, no se ha abrochado su cinturón de seguridad. En algunos vehículos Abrochar el cinturón para conducir siempre está encendido cuando Conductor adolescente está activo y no es configurable. Vea *Abroche el cinturón para conducir* ⇨ 43.

**Límite de vol. de audio** : Permite establecer un volumen máximo de audio. Enciende o apaga el límite de volumen de audio. Utilice las flechas para elegir el nivel máximo permitido para el volumen de audio. En algunos sistemas de infoentretenimiento,

toque Ajustar límite de volumen de audio para elegir el nivel de volumen de audio máximo permitido.

**Ajustar límite de volumen de audio** : Utilice las flechas para elegir el nivel máximo permitido para el volumen de audio.

### Límite de Velocidad Conductor

**Adolescente** : Limita la velocidad máxima del vehículo. Cuando el limitador de velocidad está encendido y el vehículo se arranca con una llave de Conductor adolescente, el Centro de información del conductor (DIC) muestra un mensaje que la velocidad máxima está limitada.

En ciertos vehículos, cuando el limitador de velocidad se enciende, la aceleración máxima del vehículo será limitada. El DIC mostrará un mensaje de que la aceleración es limitada.

**Advertencia de Vel. Conductor Adolescente.** : Muestra una advertencia en el DIC cuando se excede una velocidad seleccionable. Encienda y apague la advertencia de velocidad y elija el nivel de advertencia de velocidad deseada. La advertencia de velocidad no limita la velocidad del vehículo. En algunos sistema

de infoentretenimiento, toque Advertencia de velocidad de conductor adolescente para establecer la velocidad de advertencia.

**Ajustar Advertencia de Vel. de Conductor Adolescente** : Elija el nivel de advertencia de velocidad deseado. La advertencia de velocidad no limita la velocidad del vehículo.

**Filtro de Contenido Explícito de SiriusXM** : Permite que el Filtro de Contenido Explícito de SiriusXM se Encienda o Apague. Cuando esté encendido, Conductor adolescente no permitirá que se escuchen estaciones SiriusXM que tengan contenido explícito, y la selección Filtro de Contenido Explícito en la Configuración de audio no estará disponible para cambio.

### Cuando está activo Conductor adolescente:

- Si está equipado, el radio se silencia cuando el cinturón de seguridad del conductor, y en algunos vehículos el cinturón de seguridad del pasajero delantero, no está abrochado. El audio de cualquier dispositivo conectado al vehículo también se silenciará.
- Un objeto colocado en el asiento del pasajero delantero, tal como un portafolios, bolsa de mano, bolsa de abarrotos, laptop, u otro dispositivo electrónico, podría causar que el sistema

de detección de pasajero detecte de forma falsa un cinturón de pasajero delantero desabrochado y silenciar el radio. Si esto sucede, retire el objeto del asiento. Vea *Sistema de detección de pasajeros* ⇨ 56.

- Algunos sistemas de seguridad, tales como Frenado automático de emergencia, si está equipado, no pueden apagarse.
- El ajuste de espacio para el Control de velocidad constante adaptativo y la sincronización de alerta para Alerta de colisión frontal, si está equipado, no se pueden cambiar.
- Al intentar cambiar una función de seguridad que no sea configurable en Conductor adolescente, la función se puede resaltar en gris o eliminar del menú de infoentrenamiento, o el DIC mostrará un mensaje que indica que Conductor adolescente está activo y la acción no está disponible.
- Super Cruise o Ultra Cruise, si está equipado, no está disponible.
- Advertencia mejorada de combustible bajo (si está equipada) – Cuando el vehículo está bajo en combustible, la luz de combustible bajo en el grupo de

instrumentos parpadea y no se puede descartar la advertencia de combustible bajo del DIC.

- No transporte un remolque si está equipado con Frenado automático de emergencia.

### Tarjeta de reporte

El propietario del vehículo debe asegurar el consentimiento del conductor al registrar ciertos datos del vehículo cuando es conducido con una llave de Conductor adolescente registrada. Existe una Tarjeta de reporte por vehículo. Los datos sólo se registran cuando se usa una llave de Conductor adolescente registrada para manejar el vehículo.

Los datos de la Tarjeta de reporte se obtienen desde que se activa Conductor Adolescente, o desde la última vez que se restableció la Tarjeta de reporte. Podrían registrarse los siguientes elementos:

- Distancia conducida distancia total conducida.
- Velocidad máxima – la velocidad máxima detectada del vehículo.
- Advertencias de exceso de velocidad – el número de veces que se excedió la configuración de advertencia de velocidad.

- Acelerador completamente abierto – la cantidad de veces que el pedal del acelerador fue presionado casi completamente.
- Alertas de colisión frontal (si está equipado) – el número de veces que el conductor recibió una notificación al acercarse a un vehículo delante muy rápido y con riesgo potencial de choque.
- Frenado automático frontal, también llamado Frenado automático de emergencia (si está equipado) – el número de veces que el vehículo detectó que una colisión frontal era inminente y aplicó los frenos.
- Frenado automático de reversa (si está equipado) – el número de veces que el vehículo detectó que una colisión hacia atrás era inminente y aplicó los frenos.
- Control de tracción – la cantidad de veces que el Sistema de control de tracción se activó para reducir el giro de las ruedas o pérdida de tracción.
- Control de estabilidad – el número de eventos que requirieron el uso del control de estabilidad electrónico.
- Sistema de Frenos Antibloqueo Activo – El número de activaciones de Sistema de Frenos Antibloqueo.

- Alertas de seguimiento (si está equipado) – la cantidad de veces que el conductor fue alertado por seguir a un vehículo al frente demasiado cerca.

#### Datos de Tarjeta de reporte

Los Datos acumulativos se guardan para todos los viajes hasta que se restablezca la Tarjeta de reporte o hasta que se exceda el conteo máximo. Si se excede el conteo máximo para una línea de elemento de Tarjeta de reporte, dicho elemento ya no se actualizará en la Tarjeta de reporte hasta que se restablezca. Cada elemento reportará un máximo de 1,000 veces. La distancia conducida reportará un máximo de 64 374 km (40,000 mi).

Para eliminar Datos de tarjeta de reporte, realice algunos de los siguientes pasos:

- Desde la pantalla Tarjeta de reporte, toque Reiniciar.
- Toque Borrar NIPs y Toda Llave de Conductor Adolescente desde el menú Conductor Adolescente. Esto también borrará el registro de cualquier llave Conductor Adolescente y eliminará el NIP.

#### NIP OLVIDADO

Consulte a su distribuidor para restablecer el NIP.

## Convenios de marcas registradas y licencias

### Convenios de marcas registradas y licencias (Radio de pantalla de 8 pulgadas)

Información de FCC (Comisión Federal de Comunicaciones)

Vea *Norma de Radiofrecuencia* ⇨ 333.



"Hecho para iPhone" significa que un accesorio electrónico ha sido diseñado para conectarse específicamente con iPhone, y ha sido certificado por el desarrollador para cumplir con las normas de desempeño de Apple. Apple no se hace responsable por la operación de este dispositivo o por su cumplimiento con los estándares de seguridad y regulatorios. Por favor observe que el uso de este accesorio con iPhone puede afectar el desempeño inalámbrico.

iPhone es una marca comercial de Apple Computer, Inc., registrada en los EUA y otros países.



La duración de la prueba y la disponibilidad del servicio pueden variar de acuerdo al modelo, el año del modelo o la versión. El servicio se detendrá automáticamente al final de su período de suscripción de prueba, a menos que decida continuar con el servicio. Si no desea disfrutar de su prueba, puede cancelarla llamando al número que aparece a continuación. Todos los servicios de SiriusXM requieren una suscripción, cada uno vendido por separado por SiriusXM después del período de prueba. Servicio sujeto al Acuerdo del cliente y la Política de privacidad de SiriusXM aplicables, visite [www.siriusxm.com](http://www.siriusxm.com) (EUA) o [www.siriusxm.ca](http://www.siriusxm.ca) (Canadá) para ver los términos completos y cómo cancelar, lo que incluye llamar al 1-866-635-2349 (EUA) o 1-888-539-7474 (Canadá). Algunos servicios y funciones están sujetos a las capacidades del

dispositivo y la disponibilidad de la ubicación. El contenido varía dependiendo del paquete de suscripción de SiriusXM. Todas las tarifas, el contenido y las funciones están sujetos a cambios.

SiriusXM con 360L: algunas funciones, incluido el contenido de transmisión y las recomendaciones para escuchar, requieren un plan activo de acceso conectado de OnStar y pueden variar dependiendo del modelo del vehículo. El contenido varía dependiendo del plan de suscripción de SiriusXM. Los servicios de vehículos conectados de GM varían dependiendo del modelo del vehículo y requieren un plan de servicio activo, sistema eléctrico en funcionamiento, recepción celular y señal de GPS. Consulte onstar.com respecto a detalles y limitaciones.

SiriusXM, Pandora, Stitcher y todos los logotipos relacionados son marcas comerciales de Sirius XM Radio Inc. y sus respectivas subsidiarias.

El servicio satelital SiriusXM solo está disponible en los 48 estados contiguos de los Estados Unidos (y Puerto Rico con disponibilidad limitada) y Canadá.

En Canadá: Podrá presentarse cierto deterioro en el servicio en latitudes extremas del norte. Esto está fuera del control de SiriusXM.

Notificación sobre lenguaje explícito: Los canales con lenguaje explícito frecuente se indican con una "XL" después del nombre del canal. Los paquetes familiares están disponibles comunicándose con SiriusXM:

- Clientes de EUA - Visite [www.siriusxm.com](http://www.siriusxm.com) o llame al 1-888-601-6296.
- Clientes de Canadá - Visite [www.siriusxm.ca](http://www.siriusxm.ca) o llame al 1-877-438-9677.

Queda prohibida la copia, descompilación, desensamblado, ingeniería inversa, hackeo, manipulación o cualquier otro medio disponible de cualquier tecnología o software incorporado en los receptores compatibles con el Sistema de Radio Satelital SiriusXM o que soporten el sitio de Internet SiriusXM, el Servicio En Línea o de cualquiera de su contenido.

Requisitos Generales:

1. Se requiere de un Acuerdo de Licencia de parte de SiriusXM para cualquier producto que incorpore Tecnología SiriusXM y/o para el uso de cualquier marca SiriusXM a fabricarse, distribuirse o comercializarse en el Área de Servicio de SiriusXM.
2. Para que los productos se distribuyan, comercialicen y/o vendan en Canadá, se requiere un acuerdo por separado con Sirius XM Canada Inc.



Tecnología TouchSense y Sistema TouchSense serie 1000 con Licencia de Immersion Corporation. El Sistema TouchSense 1000 está protegido bajo una o más de las patentes de EUA en la siguiente dirección [www.immersion.com/patent-marking.html](http://www.immersion.com/patent-marking.html) y otras patentes en trámite.

**Bose**

Bose AudioPilot y Bose Centerpoint Surround son marcas comerciales registradas de Bose Corporation en los EUA y otros países.

**Bluetooth**

La palabra marca Bluetooth y sus logotipos son propiedad de Bluetooth SIG, Inc. y cualquier uso que haga General Motors de dichas marcas está bajo licencia. Otras marcas y nombres comerciales son aquellas de sus respectivos propietarios.

**Java**

Java es una marca comercial registrada de Oracle y/o sus afiliados.

**MPEG4-AVC (H.264)**

ESTE PRODUCTO ESTÁ AUTORIZADO, BAJO LA LICENCIA DE PORTAFOLIO DE PATENTES AVC PARA EL USO PERSONAL Y NO COMERCIAL DE UN CONSUMIDOR PARA (I) CODIFICAR VÍDEO CUMPLIENDO CON LA NORMA AVC ("VÍDEO AVC") Y/O (II) DECODIFICAR VÍDEO AVC QUE HAYA SIDO CODIFICADO POR UN CONSUMIDOR VINCULADO A UNA ACTIVIDAD PERSONAL Y NO COMERCIAL Y/O FUE OBTENIDO DE UN PROVEEDOR DE VÍDEO AUTORIZADO PARA SUMINISTRAR VÍDEO AVC. NO SE OTORGA LICENCIA NI SE

CONSIDERA IMPLÍCITA PARA NINGÚN OTRO USO. INFORMACIÓN ADICIONAL PUEDE OBTENERSE POR MEDIO DE MPEG LA, LLC CONSULTE [HTTPS://WWW.MPEGLA.COM](https://www.mpegla.com).

**VC-1**

ESTE PRODUCTO ESTÁ AUTORIZADO, BAJO LA LICENCIA DE PORTAFOLIO DE PATENTES VC-1 PARA EL USO PERSONAL Y NO COMERCIAL DE UN CONSUMIDOR PARA (I) CODIFICAR VÍDEO CUMPLIENDO CON LA NORMA VC-1 ("VÍDEO VC-1") Y/O (II) DECODIFICAR VÍDEO VC-1 QUE HAYA SIDO CODIFICADO POR UN CONSUMIDOR VINCULADO A UNA ACTIVIDAD PERSONAL Y NO COMERCIAL Y/O FUE OBTENIDO DE UN PROVEEDOR DE VÍDEO AUTORIZADO PARA SUMINISTRAR VÍDEO VC-1. NO SE OTORGA LICENCIA NI SE CONSIDERA IMPLÍCITA PARA NINGÚN OTRO USO. INFORMACIÓN ADICIONAL PUEDE OBTENERSE POR MEDIO DE MPEG LA, LLC CONSULTE [HTTPS://WWW.MPEGLA.COM](https://www.mpegla.com).

**MPEG4-Visual**

SE PROHÍBE EL USO DE ESTE PRODUCTO DE CUALQUIER FORMA QUE SE AJUSTE AL ESTÁNDAR VISUAL MPEG-4, SALVO PARA EL USO DEL CONSUMIDOR QUE IMPLIQUE ACTIVIDADES PERSONALES Y NO COMERCIALES.

**MP3**

Tecnología de codificación de audio MPEG Layer-3 con licencia de Fraunhofer IIS y Thomson.

**WMV/WMA**

Este producto incluye tecnología propiedad de Microsoft Corporation y bajo una licencia de Microsoft Licensing, GP. El uso o distribución de dicha tecnología fuera de este producto está prohibida sin una licencia de Microsoft Corporation y/o Microsoft Licensing, GP, según corresponda.

## Controles de clima

### Sistemas de control de clima

Sistemas de control de clima .....	169
Sistema de climatización automático ...	171

### Ventilas de aire

Ventilas de aire .....	174
------------------------	-----

### Mantenimiento

Filtro de aire del habitáculo .....	174
Servicio .....	174

## Sistemas de control de clima

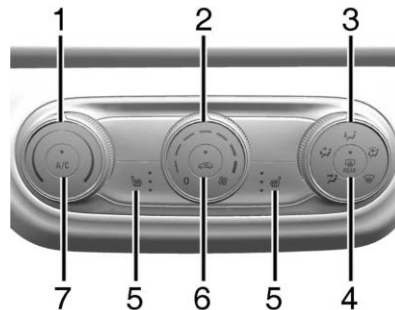

El calentamiento, enfriamiento y ventilación para el vehículo se pueden controlar con este sistema.

1. Control temperatura
2. Control del ventilador
3. Controles del modo de distribución de aire
4. Desempañador de la ventana trasera
5. Asiento del conductor y pasajero con calefacción (si así está equipado)
6. Recirculación
7. Aire acondicionado

**Control temperatura** : Gire en el sentido o en contra de las manecillas del reloj para aumentar o disminuir la temperatura.

: Gire en el sentido o en contra de las manecillas del reloj para aumentar o disminuir la velocidad del ventilador.

El ventilador debe estar encendido para accionar el compresor del aire acondicionado.

**Controles del modo de distribución de aire** : Gire en el sentido o en contra de las manecillas del reloj para cambiar la modalidad del flujo de aire.

Seleccione a partir de las modalidades de distribución de aire siguientes:

: El aire se dirige a las salidas del tablero de instrumentos.

: El aire se divide entre las salidas del tablero de instrumentos y las del piso.

: El aire se dirige a las salidas del piso, y un poco de aire se dirige a las salidas traseras.

 : Este modo despeja las ventanas de niebla o humedad. El aire se dirige a las salidas del piso, del parabrisas y de las ventanas laterales.

 : Este modo despeja el parabrisas de niebla o escarcha más rápidamente. El aire se dirige a las salidas del parabrisas y de las ventanas laterales.

No conduzca el vehículo a menos que todas las ventanas estén nítidas.

Si se encuentra en modo de descongelar o desempañar, el aire acondicionado excesivo puede hacer que las ventanas se empañen. Si esto sucede, cambie el modo de suministro de aire a  y reduzca la velocidad del ventilador.

**Aire acondicionado (A/C)** : Presione para encender o apagar el sistema de aire acondicionado. Si el sistema de control del clima se apaga o la temperatura exterior baja del punto de congelación, el aire acondicionado no funcionará.

 : Presione para encender la recirculación. El aire se recircula para enfriar rápidamente el interior del vehículo o para reducir la entrada de aire y olores del exterior.

### **Desempañador de la ventana trasera**

 : Presione para encender o apagar el desempañador de la ventana trasera. Se prende una luz indicadora en el botón para mostrar que el desempañador de la ventana trasera está encendido.

El desempañador se puede apagar apagando la ignición o en modo de accesorios.

El desempañador del medallón se apaga después de aproximadamente 10 minutos. También se puede apagar presionando  de nuevo o apagando la ignición o en modo de accesorios. Si se enciende nuevamente opera por unos cinco minutos antes de apagarse.

Vea *Espejos con calefacción* ⇨ 29.

### **Precaución**

No trate de despejar la escarcha ni ningún otro material del interior del parabrisas frontal o trasero con una hoja de rasurar o cualquier otro objeto afilado. Esto puede dañar el desempañador del parabrisas trasero y afectar la capacidad del radio para captar estaciones claramente. La garantía del vehículo no cubre las reparaciones de estos daños.

## Sistema de climatización automático

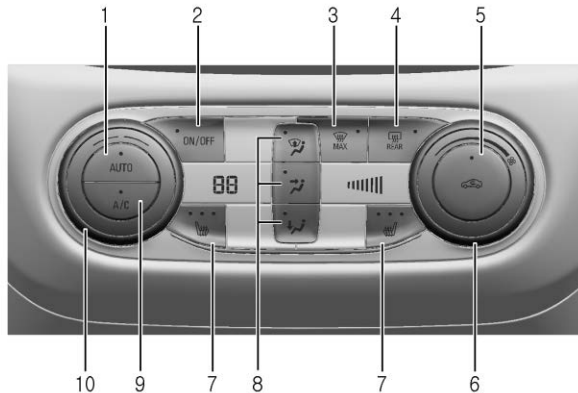

El calentamiento, enfriamiento y ventilación para el vehículo se pueden controlar con este sistema.

1. AUTO (Operación automática)
2. Encendido/Apagado (Energía)
3. MAX Descongelamiento
4. Desempañador de la ventana trasera
5. Recirculación
6. Controles del ventilador
7. Asientos del conductor y copiloto con calefacción (si así está equipado)
8. Controles del modo de distribución de aire
9. A/C (Aire acondicionado)
10. Controles de temperatura

### Operación automática

El sistema controla automáticamente la velocidad del ventilador, la distribución del aire, el aire acondicionado y la recirculación para calentar o enfriar el vehículo a la temperatura deseada.

Cuando se enciende AUTO, las cuatro funciones operan automáticamente. Cada función también se puede fijar manualmente y se proyecta la configuración seleccionada.

Las funciones no ajustadas manualmente continuarán controlándose automáticamente, incluso si el indicador AUTO no está iluminado.

Para operación automática:

1. Presione AUTO.
2. Ajuste la temperatura, permita que la hora del sistema se estabilice, y ajuste la temperatura conforme se necesite.

### Operación manual



Además de los controles de la consola central, el ventilador, modo de descarga de aire, temperatura, y otra Configuración de clima se pueden controlar tocando CLIMATE (Clima) en la Página de Inicio de infortretenimiento o el botón de clima en la bandeja de aplicación.



**ACTIVO/INACTIVO** : Presione para apagar o encender el ventilador. Cuando esté apagado, no fluirá aire dentro del vehículo. Encender el ventilador, presionar cualquier otro botón, o girar una perilla volverá a encender el sistema utilizando el ajuste actual.

 : Haga girar la perilla en sentido de las manecillas del reloj o en sentido inverso para aumentar o reducir, respectivamente, la velocidad del ventilador. El ajuste de la velocidad del ventilador aparece en la pantalla principal. Presionar cualquier botón cancela automáticamente el control del ventilador y el ventilador es controlado manualmente. Presione AUTO para regresar a la operación automática.

#### Controles del modo de distribución de

**aire** : Presione cualquier combinación de  ,  , o  para cambiar la dirección del flujo de aire. La luz indicadora en el botón se encenderá. El modo actual aparece en la pantalla.

Al oprimir cualquiera de los tres botones se cancela automáticamente el control de suministro de aire y se puede controlar manualmente la dirección del flujo de aire. Presione AUTO para regresar a la operación automática.

Para cambiar el modo actual, seleccione uno o más de los siguientes:

 : Elimina la niebla o humedad de las ventanas. El aire se dirige al parabrisas.

 : El aire se dirige a las salidas del tablero de instrumentos.

 : El aire se dirige a las salidas del piso.

 **MAX** : El aire se dirige al parabrisas y el ventilador funciona a una velocidad más alta. La niebla o escarcha se eliminan del parabrisas más rápidamente. Cuando se oprime nuevamente el botón, el sistema vuelve a la configuración del modo anterior.

Para mejores resultados, elimine toda la nieve y el hielo del parabrisas antes de desempañar.

**Aire acondicionado (A/C)** : Presione para encender o apagar el sistema de aire acondicionado. Si el sistema de control del clima se apaga o la temperatura exterior baja del punto de congelación, el aire acondicionado no funcionará.

Presionar A/C de nuevo cancela el acondicionamiento automático de aire y apaga el aire acondicionado. Presione AUTO para regresar a la operación automática y que el aire acondicionado opere

automáticamente según se requiera. Cuando la luz indicadora está encendida, el aire acondicionado opera automáticamente para enfriar el aire dentro del vehículo o para secar el aire según se requiera para desempañar más rápidamente el parabrisas.

 : Presione para encender la recirculación. Se enciende una luz indicadora. El aire se recircula para enfriar rápidamente el interior del vehículo o para reducir la entrada de aire y olores del exterior.

**Desempañar automáticamente** : El sistema de control de climatización puede tener un sensor para detectar automáticamente humedad alta dentro del vehículo. Cuando se detecta humedad alta, el sistema de control de climatización puede ajustar el suministro de aire exterior y encender el aire acondicionado. La velocidad del ventilador puede aumentar levemente para ayudar a prevenir el empañado. Si el sistema de control de climatización no detecta la posibilidad de que se empañen las ventanas, regresa a la operación normal.

Para apagar o encender el Desempañado automático, seleccione Configuración > Clima y calidad de aire > Desempañado automático > Seleccione ON (encendido) u OFF (apagado).

### Desempañador de la ventana trasera

 REAR : Presione para encender o apagar el desempañador de la ventana trasera. Se prende una luz indicadora en el botón para mostrar que el desempañador de la ventana trasera está encendido. El desempañador sólo funciona cuando el vehículo está encendido.

El desempañador se puede apagar apagando el vehículo o en modo de accesorios.



Para encender o apagar el Desempañamiento trasero automático, seleccione Configuración > Clima y calidad de aire > Desempañamiento trasero automático > Seleccione ON (encendido) u OFF (apagado).

Cuando se selecciona el desempañador trasero automático, el desempañador de la ventana trasera se enciende automáticamente cuando la temperatura interior está fría y la temperatura exterior es de aproximadamente 5 °C (41 °F) y menor. El Desempañador trasero automático se apaga automáticamente.

Si el vehículo está equipado con espejos exteriores con calefacción, estos se encienden cuando el botón del desempañador de la ventana trasera está encendido y ayuda a despejar la niebla o escarcha de la superficie del espejo. Vea *Espejos con calefacción* ⇨ 29

#### Precaución

No trate de despejar la escarcha ni ningún otro material del interior del parabrisas frontal o trasero con una hoja de rasurar o cualquier otro objeto afilado. Esto puede dañar el desempañador del parabrisas trasero y afectar la capacidad del radio para captar estaciones claramente. La garantía del vehículo no cubre las reparaciones de estos daños.

 : Si está equipado, presione  o  para calentar el asiento del conductor o del pasajero. Vea *Asientos delanteros con calefacción* ⇨ 39.

**Operación de arranque remoto del control del clima (si está equipado)** : Si el vehículo está equipado con la característica de arranque remoto, el sistema de control de climatización puede operar cuando el vehículo se arranca de forma remota. El sistema usa las configuraciones anteriores del conductor para calentar o enfriar el interior del vehículo. El desempañador trasero se encenderá durante el arranque remoto dependiendo de las condiciones de ambiente frío. Si el vehículo tiene asientos con calefacción, se pueden encender durante un arranque remoto. Vea *Arranque remoto del vehículo* ⇨ 19 y *Asientos delanteros con calefacción* ⇨ 39.

#### Sensores

El sensor solar arriba del tablero de instrumentos junto al parabrisas monitorea el calor solar. El sistema de control de climatización usa la información del sensor para ajustar la temperatura, la velocidad del ventilador, la recirculación, y la modalidad de distribución de aire para un confort óptimo.

No cubra el sensor; de lo contrario el sistema automático de control de clima puede no trabajar adecuadamente.

### **Función de post-soplado**

Si está equipado, bajo ciertas condiciones, el ventilador puede permanecer encendido o se puede encender y apagar varias veces después que apague y bloquee el vehículo. Esto es normal.

## **Ventilas de aire**

Use las aletillas ubicadas en las ventilas de aire para cambiar la dirección del flujo del aire.

Para abrir y cerrar el flujo de aire:

- Muevas las perillas deslizables del ocupante para cerrar.

### **Consejos de operación**

- Despeje cualquier escarcha, nieve u hojas de las entradas de aire en la base del parabrisas que pudieran bloquear el flujo de aire hacia el vehículo.
- Limpie la nieve del cofre para mejorar la visibilidad y ayudar a disminuir la humedad que se introduce al vehículo, que puede mejorar el desempeño a largo plazo del sistema.

- Mantenga despejada el área debajo de los asientos delanteros de cualquier objeto para ayudar a que el aire circule dentro del vehículo con más efectividad.
- El uso de deflectores en el cofre que no están aprobados por GM puede afectar de manera adversa el desempeño del sistema. Consulte a su distribuidor antes de añadir equipo al exterior del vehículo.
- No sujete ningún dispositivo a las ranuras de la ventila de aire. Esto restringe el flujo de aire y puede causar daño a las ventilas de aire.

<b>Precaución</b>
El uso de desodorantes de aire puede causar daño permanente a las superficies de plástico y pintadas. Si un desodorante de aire entra en contacto con la superficie de plástico o pintada en el vehículo, séquelo de inmediato y limpie con una tela suave humedecida con una solución de jabón suave. El daño causado por desodorantes de aire no estará cubierto por la garantía del vehículo.

## **Mantenimiento**

### **Filtro de aire del habitáculo**

El filtro reduce el polvo, polen y otros irritantes suspendidos en el aire, del aire exterior introducido al vehículo. El filtro deberá remplazarse como parte del mantenimiento programado de rutina.

Vea *Programa de mantenimiento* ⇨ 319.

Consulte a su distribuidor con respecto al reemplazo del filtro.

### **Servicio**

Todos los vehículos tienen debajo del cofre una etiqueta que identifica el refrigerante utilizado en el vehículo. Únicamente técnicos capacitados y certificados deben dar servicio al sistema de refrigerante. El evaporador del aire acondicionado nunca debe ser reparado o reemplazado utilizando uno de un vehículo recuperado. Únicamente se debe reemplazar por un evaporador nuevo para asegurar una operación adecuada y segura.

Durante el servicio, todos los refrigerantes deben recolectarse utilizando el equipo adecuado. Ventilar los refrigerantes directamente a la atmósfera es dañino para el medio ambiente y también puede crear condiciones inseguras producidas por inhalación, combustión, congelación, u otras situaciones relacionadas con la salud.

El sistema de aire acondicionado requiere mantenimiento periódico. Vea *Programa de mantenimiento* ⇨ 319.

**Precaución**

Los daños causados por un uso incorrecto del refrigerante pudieran ocasionar reparaciones costosas y puede ser que no estén cubiertos por la garantía del vehículo. Únicamente personal calificado debe dar servicio a sistemas de refrigerante. Siempre use el refrigerante correcto.

# Conducción y funcionamiento

## Información de conducción

Comportamiento del conductor .....	177
Ambiente de conducción .....	177
Diseño del vehículo .....	177
Conducir para mejorar la economía del combustible .....	178
Conducción distraída .....	178
Conducción defensiva .....	179
Conducción perjudicada .....	179
Control de vehículo .....	179
Frenos .....	179
Dirección .....	180
Recuperación en todo terreno .....	181
Pérdida de control .....	181
Conducción en caminos mojados .....	181
Cuestas y caminos montañosos .....	182
Conducción en invierno .....	183
Si el vehículo se atasca .....	184
Límites de carga del vehículo .....	185

## Arranque y Operación

Rodaje de vehículo nuevo .....	188
Posiciones del encendido (Acceso con llave) .....	189
Posiciones del encendido (Acceso sin llave) .....	191

Arranque del motor .....	193
Sistema de Paro/Arranque .....	194
Calentador del motor .....	195
Energía retenida para los accesorios (RAP) .....	196
Cambio a PARK (estacionamiento) .....	197
Cambio fuera de PARK (estacionamiento) .....	198
Estacionarse sobre materiales inflamables .....	198
Estacionamiento extendido .....	198

## Emisiones del motor

Emisiones del motor .....	199
Poner en marcha el vehículo mientras está estacionado .....	199

## Transmisión automática

Transmisión automática .....	199
Modo manual .....	201

## Frenos

Refuerzo de freno eléctrico .....	202
Sistema de frenos antibloqueo (ABS) .....	202
Freno de estacionamiento eléctrico .....	203
Asistencia del freno .....	204
Asistencia de arranque en subidas (HSA) .....	205

## Sistemas de control de recorrido

Control de tracción/Control electrónico de estabilidad .....	205
--	-----

## Control de velocidad constante

Control de velocidad constante .....	207
Control de velocidad adaptativo .....	209

## Sistemas avanzados de asistencia al conductor

Sistemas avanzados de asistencia al conductor .....	219
Alertas de asistencia para Estacionarse o Ir de Reversa .....	220
Cámara de visión trasera (RCV) .....	220
Asistente aparcamiento .....	221
Sistema de Alerta de Tráfico Trasero Cruzando (RCTA) .....	222
Sistemas de asistencia para conducción. ....	222
Sistema de alerta de choque de frente (FCA) .....	222
Frenado automático de emergencia (AEB) .....	224
Sistema de frenado ante peatón al frente (FPB) .....	226
Alerta de zona ciega lateral (SBZA) .....	228
Alerta de cambio de carril (LCA) .....	228
Asistente de mantenimiento de carril (LKA) .....	230

**Combustible**  
 Combustible Top Tier ..... 231  
 Combustible recomendado ..... 232  
 Combustibles prohibidos ..... 232  
 Combustible en países extranjeros ..... 232  
 Aditivos del combustible ..... 232  
 Llenado del tanque ..... 233  
 Cómo llenar un contenedor portátil  
 combustible ..... 234

**Remolque transporte**  
 Información general sobre  
 remolque ..... 235

**Conversiones y adiciones**  
 Equipo eléctrico incorporado ..... 235

## Información de conducción

### Comportamiento del conductor

Conducir es una responsabilidad importante. El comportamiento del conductor, el ambiente de manejo, y el diseño del vehículo afectan lo bien que se desempeña el vehículo.

Estar consciente sobre estos factores puede ayudar a entender cómo se comporta el vehículo y qué se puede hacer para evitar muchos tipos de accidentes, incluyendo una volcadura.

La mayoría de las lesiones más graves y fatalidades a ocupantes que no se abrochan el cinturón de seguridad se pueden reducir o prevenir con el uso de los cinturones de seguridad. En una volcadura, una persona que no se coloca el cinturón de seguridad tiene considerablemente más posibilidades de fallecer que una persona que utiliza el cinturón de seguridad. Además, evitar la velocidad excesiva, vueltas repentinas o abruptas, y el manejo en estado de ebriedad o agresivo pueden ayudar a que los viajes sean más seguros y a evitar la posibilidad de una colisión.

## Ambiente de conducción

Esté preparado para conducir en clima inclemente, durante la noche, o durante otras horas en las que la visibilidad o tracción puedan estar limitadas, tales como en curvas, caminos resbalosos, o terreno montañoso. Los entornos que no son familiares también pueden tener peligros ocultos.

### Diseño del vehículo

Los vehículos utilitarios tienen una tasa de volcadura significativamente mayor que otros tipos de vehículos. Esto se debe a que tienen un espacio libre más elevado con respecto al suelo y una rodada más angosta o una base de ruedas más corta que los automóviles de pasajeros, que los hace más capaces para conducción fuera del camino. Mientras estas características de diseño proporcionan al conductor una mejor vista del camino, estos vehículos tienen un mayor centro de gravedad que otros tipos de vehículos. Un vehículo utilitario no se maneja igual que un vehículo con un centro de gravedad menor, como un automóvil, en situaciones similares.

Un comportamiento más seguro del conductor y la comprensión del entorno pueden ayudarle a evitar una volcadura en cualquier tipo de vehículo, incluyendo vehículos utilitarios.

## **Conducir para mejorar la economía del combustible**

Los hábitos de manejo pueden afectar el rendimiento del combustible. He aquí algunas sugerencias de manejo para obtener el mayor ahorro de combustible posible:

- Ajuste los controles de clima a la temperatura deseada después de arrancar el motor, o apáguelos cuando no se requieran.
- Evite acelerones y al acelerar hágalo de manera gradual.
- Frene de forma gradual y evite paradas abruptas.
- Evite mantener el motor encendido en ralentí (sin avanzar) por periodos largos de tiempo.
- Cuando el camino y las condiciones climatológicas lo permitan, utilice el Control de velocidad constante.

- Respete siempre los límites de velocidad o maneje más lentamente cuando las condiciones lo requieran.
- Mantenga las llantas del vehículo con la presión de inflado correcta.
- Combine varios viajes en uno solo.
- Reemplace las llantas del vehículo con el mismo número de especificación TPC impreso en el lateral de la llanta, cerca del tamaño.
- Siga el calendario de mantenimiento recomendado.

## **Conducción distraída**

Las distracciones vienen en muchas formas y pueden hacer que usted pierda la concentración en la tarea de conducir. Aplique su buen juicio y no permita que otras actividades desvien su atención del camino. Muchos gobiernos locales han promulgado leyes relativas a la distracción de los conductores. Familiarícese con las leyes locales de su área.

Para evitar la conducción distraída, mantenga sus ojos en el camino, mantenga sus manos en el volante, y enfoque su atención en la conducción.

- No use el teléfono en situaciones de conducción exigentes. Use el método de manos libres para hacer o recibir las llamadas telefónicas necesarias.
- Observe el camino. No lea, tome notas o busque información en teléfonos u otros dispositivos electrónicos.
- Designe un pasajero al asiento delantero para que maneje las distracciones potenciales.
- Familiarícese con las funciones del vehículo antes de conducir, como la programación de las emisoras de radio favoritas y el ajuste del control del clima y los ajustes de los asientos. Programe toda la información del viaje en cualquier dispositivo de navegación antes de conducir.
- Espere a que el vehículo esté estacionado para recoger objetos que hayan caído al piso.
- Detenga o estacione el vehículo para atender a los niños.
- Mantenga las mascotas en un transportador o con elementos de restricción adecuados.
- Evite conversaciones estresantes al conducir, ya sea con un pasajero o en un teléfono celular.

**⚠ Advertencia**

Quitar los ojos del camino durante mucho tiempo o con demasiada frecuencia puede provocar una colisión que puede dar como resultado lesiones o incluso la muerte. Enfoque su atención en conducir.

Consulte la sección de infoentretenimiento sobre más información sobre el uso de ese sistema y el sistema de navegación, si está equipado, incluyendo la conexión y el uso de teléfonos celulares.

**Conducción defensiva**

Manejo a la defensiva significa "siempre esperar lo inesperado". El primer paso para manejar a la defensiva es utilizar el cinturón de seguridad. Consulte *Cinturones de seguridad* ⇨ 42.

- Asuma que los otros usuarios del camino (peatones, ciclistas y otros conductores) serán descuidados y cometerán errores. Anticipe lo que puede hacer y esté listo para ello.
- Mantenga suficiente distancia entre usted y el conductor que va delante.
- Concéntrese en la tarea de manejar.

**Conducción perjudicada**

Las muertes y lesiones asociadas con conducción perjudicada constituyen una tragedia mundial.

**⚠ Advertencia**

Beber alcohol o consumir drogas y después conducir es muy peligroso. Sus reflejos, percepciones, atención y juicio pueden verse afectados incluso por una pequeña cantidad de alcohol o drogas. Podría tener un choque serio — o incluso mortal — si maneja después de tomar o consumir drogas.

No conduzca mientras esté bajo influencia de alcohol o drogas, o viaje con un conductor que haya estado bebiendo o esté impedido por drogas. Encuentre un transporte alternativo a casa; o si está en un grupo, designe a un conductor que permanecerá sobrio.

**Control de vehículo**

El frenado, el direccionamiento y la aceleración son factores importantes para ayudar a controlar el vehículo durante la conducción.

**Frenos**

La acción de frenado involucra tiempo de percepción y tiempo de reacción. La decisión de pisar el pedal de freno es tiempo de percepción. El hacerlo es tiempo de reacción.

El tiempo de reacción del conductor promedio es de unos 3/4 de segundo. En ese tiempo, un vehículo que se desplaza a 100 km/h (60 mph) viaja 20 m (66 pies), lo cual puede ser una distancia grande en una emergencia.

Entre las recomendaciones útiles de frenado que deben tenerse presentes se incluyen:

- Mantenga suficiente distancia entre usted y el vehículo que va delante.
- Evite frenados bruscos innecesarios.
- Mantenga el ritmo de avance del tráfico.

Si alguna vez se apaga el motor mientras maneja el vehículo, frene normalmente sin bombear los frenos. De hacerlo así, eso puede provocar que sea más difícil oprimir el pedal. Si se apaga el motor, todavía habrá un poco de asistencia para el frenado, pero ésta se usará cuando presione el pedal de freno. Una vez que se haya consumido la asistencia de frenado, podría tomarle más tiempo detenerse y el pedal de freno será más difícil de presionar.



**Dirección****Precaución**

Para evitar daño al sistema de dirección, no conduzca sobre aceras, barreras de estacionamiento, u objetos similares a velocidades mayores a 3 km/h (1 mph). Tenga cuidado cuando conduzca sobre objetos tales como divisores de carril y topes de velocidad. Los daños ocasionados por el uso incorrecto del vehículo no están cubiertos por su garantía.

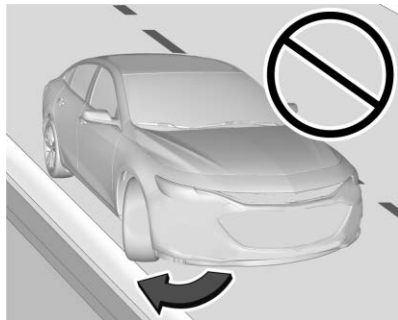
**Dirección asistida eléctrica**

El vehículo tiene dirección eléctrica asistida. No cuenta con fluido de dirección asistida. No se requiere mantenimiento periódico.

Si la ayuda de la dirección asistida se pierde debido a una falla del sistema, el vehículo puede dirigirse, pero puede requerirse un esfuerzo mayor.

Si la asistencia de dirección se utiliza durante un tiempo prolongado mientras el vehículo no está en movimiento, la asistencia eléctrica se puede reducir.

Si el volante se gira hasta que alcance el extremo de su recorrido y se retiene contra esta posición por un periodo prolongado de tiempo, la dirección eléctricamente asistida se puede reducir.

El uso normal de la dirección eléctricamente asistida debe regresar cuando el sistema se enfríe.

Si hay algún problema acuda con su distribuidor.

**Recomendaciones para las curvas**

- Tome las curvas a una velocidad razonable.
- Reduzca la velocidad antes de entrar a una curva.
- Mantenga una velocidad razonable a lo largo de la curva.
- Espere a que el vehículo esté fuera de la curva antes de acelerar suavemente hacia la recta.

**Dirección en emergencias**

- Hay algunas situaciones en las que variar la dirección para esquivar un problema puede ser más efectivo que frenar.
- Sujetar ambos lados del volante le permite girar 180 grados sin quitar ninguna de las manos.
- El Sistema de frenos antibloqueo (ABS) permite virar y frenar al mismo tiempo.

## Recuperación en todo terreno

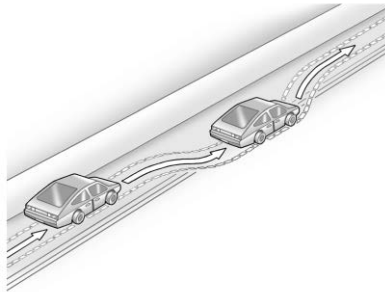

Las llantas delanteras del vehículo pueden salir de la orilla del camino hacia el acotamiento al manejar. Siga estas recomendaciones:

1. Libere el acelerador y a continuación, si no hay nada que lo impida, cambie la dirección del vehículo de modo que se monte en el borde del pavimento.
2. Gire el volante aproximadamente 1/8 de vuelta, hasta que la rueda delantera derecha haga contacto con el borde del pavimento.
3. Gire el volante para seguir el camino.

## Pérdida de control

### Derrapes

Hay tres tipos de derrape que corresponden a los tres sistemas de control del vehículo:

- Derrape por frenado - las ruedas no giran.
- Derrape por virado o de esquina - el exceso de velocidad o de virado en una curva hace que las llantas patinen y pierdan fuerza de giro.
- Derrape por aceleración - un acelerón demasiado fuerte hace que las llantas de tracción patinen.

Los conductores defensivos evitan la mayoría de los derrapes teniendo un cuidado razonable adecuado a las condiciones existentes y evitando ser negligentes en dichas condiciones. Pero los derrapes siempre pueden ocurrir.

Si el vehículo empieza a deslizarse, siga estas sugerencias:

- Quite el pie del pedal del acelerador y gire el volante hacia donde desee que se dirija el vehículo. El vehículo puede enderezarse. Está listo para un segundo derrape, en caso de que ocurra.

- Reduzca la velocidad y ajuste su conducción según las condiciones climáticas. La distancia de frenado puede ser más larga y el control del vehículo puede verse afectado cuando la tracción se reduce a causa de agua, nieve, hielo, grava u otros materiales que estén sobre el camino. Aprenda a reconocer las pistas de advertencia (tales como suficiente agua, hielo o nieve en el camino para crear una superficie tipo espejo) y reduzca la velocidad cuando tenga duda.
- Trate de evitar los cambios bruscos de dirección, aceleración o frenado, incluyendo la reducción de la velocidad del vehículo cambiando a una velocidad menor (frenado por motor). Cualquier cambio repentino puede hacer que las llantas se deslicen.

Recuerde: Los frenos antibloqueo ayudan a evitar el derrape por frenado.

## Conducción en caminos mojados

La lluvia y los caminos mojados pueden reducir la tracción del vehículo y afectar su capacidad de aceleración y frenado. Siempre maneje más espacio en este tipo de

condiciones de manejo y evite manejar dentro de charcos grandes, niveles altos de agua o agua corriente.

### Advertencia

Los frenos mojados podrían causar choques. Podrían no funcionar del todo bien durante un frenado repentino y podrían hacer que el vehículo se derrape hacia un lado. Podría perder el control del vehículo.

Después de manejar a través de un charco de agua o un autolavado, presione suavemente el pedal de freno hasta que los frenos funcionen normalmente.

El agua corriente crea fuerzas importantes. El manejar sobre agua corriente podría provocar el arrastre de su vehículo. Si esto sucede, usted y el resto de los ocupantes podrían ahogarse. No ignore las advertencias de la policía y sea muy cuidadoso al tratar de manejar sobre agua corriente.

### **Hidroplaneación**

La hidroplaneación es peligrosa. El agua puede acumularse bajo las llantas del vehículo haciendo que estén totalmente sobre el agua. Esto puede suceder si el camino está muy mojado y usted va a una velocidad considerable. Cuando el vehículo está hidroplaneando, cuenta con muy poco o ningún contacto con el camino.

No existe ninguna regla definitiva para la hidroplaneación. El mejor consejo es disminuir la velocidad cuando el camino esté mojado.

### **Otros consejos para el clima lluvioso**

Además de reducir la velocidad, otros consejos para el clima lluvioso incluyen:

- Mantenga una distancia mayor.
- Pase con precaución.
- Mantenga el equipo limpiaparabrisas en buen estado.
- Mantenga lleno el depósito de líquido para el lavaparabrisas.
- Mantenga las llantas en buen estado y con una profundidad del dibujo adecuada. Consulte *Llantas* ⇨ 268.
- Apague el control de velocidad constante.

### **Cuestas y caminos montañosos**

El manejo en colinas empinadas y montañas es diferente al manejo en terreno plano. Los consejos incluyen:

- Mantenga el vehículo en buen estado y realice todos los servicios de mantenimiento.
- Revise los frenos, llantas, sistemas de enfriamiento, y todos los niveles de fluido.
- Cambie a una velocidad menor al bajar por pendientes largas o muy pronunciadas.

### Advertencia

Usar los frenos para desacelerar el vehículo en una pendiente cuesta abajo prolongada puede causar sobrecalentamiento del freno, puede reducir el desempeño del freno y podría resultar en una pérdida de frenado. Cambie la transmisión a una velocidad menor para dejar que el motor ayude a los frenos en una pendiente cuesta abajo inclinada.

**⚠ Advertencia**

Bajar por una colina en N (neutral) o con el motor apagado es peligroso. Esto puede causar sobrecalentamiento de los frenos y pérdida de asistencia de dirección. Siempre mantenga el motor en marcha y el vehículo en alguna velocidad.

- Conduzca a velocidades que mantengan el vehículo en su propio carril. No haga giros o cruce la línea central.
- Esté alerta en la cima de las colinas; algo podría estar en su carril (por ejemplo, un vehículo detenido, un accidente).
- Ponga atención a las señales especiales del camino (por ejemplo, área de caída de piedras, cruce de caminos, pendientes continuas, zonas de rebase y no rebase) y tome las acciones adecuadas.

**Conducción en invierno**

**Manejo sobre nieve o hielo**

**Precaución**

Para evitar daño a las ruedas y componentes de freno, siempre retire la nieve y hielo del interior de las ruedas y desde abajo del vehículo antes de conducir.

La nieve o hielo entre las llantas y el camino crea menos tracción o agarre, así que conduzca cuidadosamente. Hielo húmedo puede ocurrir en aproximadamente 0 °C (32 °F) cuando comience a caer lluvia congelada. Evite manejar sobre hielo mojado o en condiciones de lluvia helada hasta que los caminos sean tratados.

**Para conducción de camino resbaloso:**

- Acelere suavemente. Acelerar demasiado rápido causa que las ruedas giren y hace resbaladiza la superficie debajo de las llantas.
- Encienda el control de tracción. Consulte *Control de tracción/Control electrónico de estabilidad* ⇨ 205.

- El Sistema de frenos anti-bloqueo (ABS) mejora la estabilidad del vehículo durante paradas bruscas, pero los frenos se deben aplicar más rápido que sobre pavimento seco. Consulte *Sistema de frenos antibloqueo (ABS)* ⇨ 202.
- Permita una mayor distancia de seguimiento y observe si hay puntos resbaladizos. Es posible que queden áreas con hielo en las áreas sombreadas de los caminos limpios. La superficie de una curva o un paso a desnivel podría permanecer con hielo incluso cuando las carreteras circundantes están libres. Evite maniobras violentas de dirección o frenado al manejar sobre hielo.
- Apague el control de velocidad constante.

**Modo de clima frío**

En temperaturas muy bajas, se puede mostrar un mensaje de clima frío en el Centro de información del conductor (DIC). La velocidad del motor, los patrones de cambio de la transmisión, y la velocidad del ventilador de la cabina pueden operar de forma diferente para permitir que el vehículo se caliente más rápido. Puede anular manualmente la velocidad del ventilador de la cabina en modo de clima frío.

**Condiciones de tormenta de nieve**

Detenga el vehículo en un lugar seguro y haga señales para pedir ayuda. Manténgase cerca del vehículo a menos que la ayuda se encuentre cerca. Si es posible, use la Asistencia en el Camino. Consulte *Asistencia en el Camino* ⇨ 330. Para obtener ayuda y mantener seguros a los ocupantes del vehículo:

- Enciende las luces intermitentes de advertencia de peligro.
- Amarre una tela roja al espejo exterior.

 **Advertencia**

La nieve podría atrapar los gases del escape debajo del vehículo. Esto podría provocar que los gases del escape se introduzcan en el vehículo. Los gases del escape contienen monóxido de carbono (CO), que es inodoro e incoloro. Puede causar pérdida de consciencia e incluso la muerte.

Si el vehículo queda atrapado en la nieve:

- Retire la nieve de la base del vehículo, en especial si bloquea el tubo de escape.

(Continúa)

**Advertencia (Continúa)**

- Abra una ventana alrededor de 5 cm (2 pulg.), en el lado del vehículo opuesto a la dirección del viento, para permitir la entrada de aire fresco.
- Abra totalmente las ventilas que están sobre o debajo del tablero de instrumentos.
- Ajuste el sistema de control del clima para circular el aire del interior del vehículo y active el ventilador en la velocidad más alta. Consulte "Sistemas de control de clima."

Para mayor información sobre CO, vea *Emisiones del motor* ⇨ 199.

Para ahorrar combustible, opere el motor durante periodos cortos para calentar el vehículo y después apague el motor y cierre la ventana parcialmente. El mantenerse en movimiento también le puede ayudar a mantenerse caliente.

Si la ayuda tarda en llegar, cuando encienda el motor, presione el pedal del acelerador para hacer que se revolucione más que en velocidad de marcha en vacío. Esto mantendrá la batería cargada para volver a

encender el vehículo y para hacer señales de ayuda con los faros delanteros. Haga esto lo menos posible, para ahorrar combustible.

**Si el vehículo se atasca**

Gire las llantas con cuidado para liberar el vehículo cuando esté atascado en arena, lodo, hielo o nieve.

Si está demasiado atascado para que el sistema de tracción pueda liberar el vehículo, apague el sistema de tracción y utilice el método de balanceo. Consulte *Control de tracción/Control electrónico de estabilidad* ⇨ 205.

 **Advertencia**

Si las llantas del vehículo giran a alta velocidad podrían explotar, y usted y las demás personas podrían resultar heridos. El vehículo podría sobrecalentarse causando un incendio en el compartimento del motor u otros daños. Haga girar las ruedas lo menos posible y evite avanzar a más de 56 km/h (35 mph).

### Balaceo del vehículo para liberarlo del atasco

Gire el volante hacia la izquierda y la derecha para liberar el área alrededor de las llantas delanteras. Apague el sistema de tracción. Cambie el movimiento hacia atrás y hacia adelante, entre R (reversa) y una velocidad baja hacia adelante, haciendo girar las ruedas lo menos posible. Para evitar el desgaste de la transmisión, espere hasta que las llantas se hayan detenido antes de cambiar la velocidad. Libere el pedal acelerador al cambiar, y presiónelo ligeramente cuando la transmisión se encuentre en alguna velocidad. El girar las llantas hacia adelante y hacia atrás provoca un movimiento de balanceo del vehículo que podría liberarlo. Si esto no libera el vehículo después de unos cuantos intentos, puede necesitar remolcarlo para sacarlo. Si necesita remolcar el vehículo para sacarlo, consulte *Transporte de vehículo deshabilitado* ⇨ 304.

### Límites de carga del vehículo

Es importante conocer la cantidad de carga que puede soportar el vehículo. Este peso se denomina capacidad de peso del vehículo e incluye el peso de todos los ocupantes, la carga y las

opciones no instaladas de fábrica. Hay dos etiquetas en el vehículo que pueden indicar la cantidad de peso que puede cargar; la etiqueta Tire and Loading Information (Información sobre llantas y carga) y la etiqueta de certificación/llanta.

**Advertencia**

No cargue el vehículo más allá del peso bruto del vehículo (GVWR) o el peso bruto por eje máximo (GAWR). Esto puede ocasionar que los sistemas se rompan y cambien la manera de maniobrar el vehículo. Esto podría ocasionar la pérdida de control y un choque. La sobrecarga también puede reducir el desempeño para detenerse, dañar las llantas, y acortar la vida del vehículo.

### Etiqueta de información sobre las llantas y carga

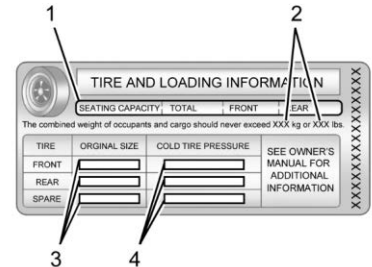

### Etiqueta de ejemplo

En el pilar central (pilar B) está pegada una etiqueta de información sobre las llantas y la carga específica del vehículo. La etiqueta de información sobre las llantas y carga muestra el número de asientos para los ocupantes (1) y la capacidad máxima de peso del vehículo (2) en kilogramos y libras.

La etiqueta Información sobre llantas y carga también muestra el tamaño de las llantas de equipo original (3) y las presiones de inflado en frío

recomendadas para las llantas (4). Para obtener más información sobre las llantas y la presión de inflado consulte *Llantas* ⇨ 268 y

*Presión de llantas* ⇨ 274.

También hay información importante acerca de la carga en la etiqueta de certificación del vehículo/llantas. Puede indicar el peso bruto del vehículo (GVWR) y el peso bruto por eje (GAWR) para los ejes delantero y trasero. Consulte "Etiqueta de certificación/llantas" más adelante en esta sección.

#### "Pasos para determinar el límite de carga correcto-

1. Localice la declaración "El peso combinado de los ocupantes y la carga nunca debe exceder XXX kg o XXX libras." en la placa del vehículo.
2. Determine la suma del peso del conductor y los pasajeros que irán en el vehículo.
3. Reste el peso total del conductor y los pasajeros de XXX kg o XXX libras.

4. La cantidad resultante será la capacidad de carga o equipaje disponible. Por ejemplo, si la cantidad "XXX" es igual a 1400 libras y habrá cinco pasajeros de 150 libras en su vehículo, la capacidad para carga y equipaje será de 650 libras ( $1400 - 750 (5 \times 150) = 650$  lbs.)

5. Determine el total del peso del equipaje y la carga que llevará el vehículo. Ese peso no puede exceder la capacidad de carga y equipaje calculada en el paso 4.

6. Si su vehículo jalará un remolque, la carga del remolque se transferirá a su vehículo. Consulte este manual para determinar la forma en que esto reduce la carga disponible y la capacidad de carga de equipaje de su vehículo."

Este vehículo no está diseñado para remolcar.

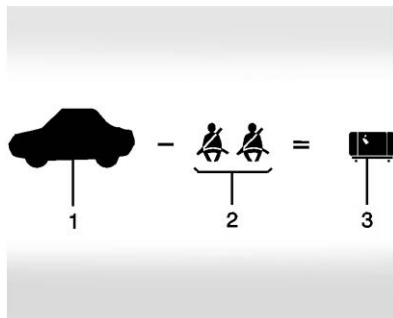

**Ejemplo 1**

1. Capacidad de peso del vehículo para el ejemplo 1 = 453 kg (1,000 lbs).
2. Reste el peso de los ocupantes: 68 kg (150 lbs) x 2 = 136 kg (300 lbs).
3. Peso total de pasajeros y carga disponible = 317 kg (700 lbs).

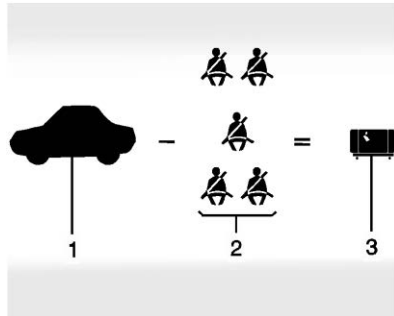

Ejemplo 2

1. Capacidad de peso del vehículo para el ejemplo 2 = 453 kg (1,000 lbs).
2. Reste el peso de los ocupantes: 68 kg (150 lbs) x 5 = 340 kg (750 lbs).
3. Peso disponible para carga = 113 kg (250 lbs).

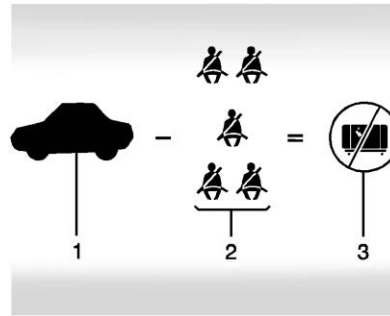

Ejemplo 3

1. Capacidad de peso del vehículo para el ejemplo 3 = 453 kg (1,000 lbs).
2. Reste el peso de los ocupantes: 91 kg (200 lbs) x 5 = 453 kg (1,000 lbs).
3. Peso disponible para carga = 0 kg (0 lbs).

Consulte la etiqueta de información sobre las llantas y la carga de su vehículo para obtener información específica acerca de la capacidad de peso de su vehículo y los asientos

disponibles. El peso combinado del conductor, los pasajeros y la carga nunca debe exceder la capacidad de peso de su vehículo.

Etiqueta de certificación/llantas

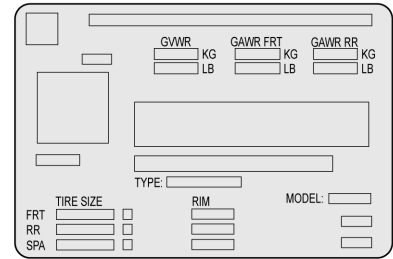

Ejemplo de etiqueta

En el pilar central (pilar B) está adherida una etiqueta de Certificación/Llanta específica del vehículo.

La etiqueta puede mostrar el tamaño de las llantas originales del vehículo y las presiones de inflado necesarias para obtener la capacidad de peso bruto del vehículo. La etiqueta muestra la



capacidad de peso bruto del vehículo. Esto se denomina Clasificación de peso bruto del vehículo (GVWR). El GVWR incluye el peso del vehículo, todos los ocupantes, el combustible y la carga.

La etiqueta de certificación/llantas también puede indicar el peso máximo para los ejes delantero y trasero, denominado Clasificación de peso bruto de eje (GAWR). Para averiguar las cargas reales en los ejes delantero y trasero, pese el vehículo en una estación de pesaje. Su distribuidor puede ayudar para realizar esta tarea. Asegúrese de distribuir la carga uniformemente en ambos lados de la línea central.

#### Precaución

Sobrecargar el vehículo puede dañarlo. Las reparaciones no estarían cubiertas por la garantía del vehículo. No cargue excesivamente el vehículo.

#### Advertencia

Las cosas en el interior del vehículo podrían golpear y lastimar a los ocupantes durante un frenado o vuelta repentina, o en un choque.

- Ponga las cosas en el área de carga del vehículo. Intente repartir el peso de manera uniforme.
- Nunca apile objetos pesados, como maletas, dentro del vehículo de manera que algunos queden por encima de los respaldos de los asientos.
- No deje una silla para niños dentro del vehículo sin asegurarla de manera adecuada.
- Cuando cargue algo dentro del vehículo, asegúrelo siempre que sea posible para que no se mueva.
- No deje ningún asiento plegado a menos que necesite hacerlo.

## Arranque y Operación

### Rodaje de vehículo nuevo

#### Precaución

El vehículo no necesita un asentamiento elaborado. Pero se desempeñará mejor en funcionamiento prolongado si sigue estas directrices

- No conduzca a ninguna velocidad constante, rápido o lento, durante los primeros 800 km (500 millas). No efectúe arranques con el acelerador a fondo. Evite los cambios de velocidad descendentes para detener o reducir la velocidad del vehículo.
- Evite efectuar paradas bruscas durante los primeros 300 km (200 millas) más o menos. Durante este tiempo las balatas de frenos nuevas aún no se asientan. Las paradas bruscas con balatas nuevas pueden significar desgaste prematuro y remplazo en menos tiempo. Siga este lineamiento de asentamiento cada vez que coloque balatas de frenos nuevas.

(Continúa)

**Precaución (Continúa)**

Después del asentamiento, la velocidad y carga del motor se pueden incrementar gradualmente.

En vehículos nuevos, los varios sistemas mecánicos y eléctricos experimentan un periodo de "asentamiento" durante los primeros 6,400 km (4,000 millas) de conducción rutinaria. Conforme se conduce el vehículo, los sistemas mecánicos se ajustan para proporcionar desempeño de economía de combustible y de cambios de la transmisión óptimos.

Los sistemas eléctricos se adaptarán y calibrarán durante el periodo de asentamiento. Un ocurrencia de clics y ruidos similares del vehículo es normal durante este proceso.

La conducción normal carga la batería del vehículo para lograr la mejor operación del vehículo, incluyendo el ahorro de combustible y el sistema de paro/arranque. Consulte *Sistema de Paro/Arranque* ⇨ 194.

**Posiciones del encendido (Acceso con llave)**

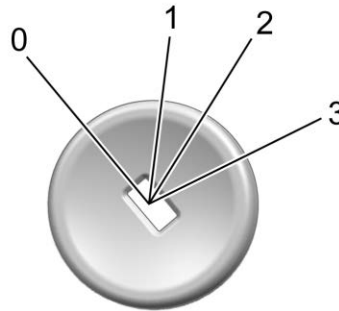

- 0. Detener el motor/BLOQUEAR/APAGAR
- 1. ACC/ACCESORIOS
- 2. ENCENDIDO/FUNCIONAMIENTO
- 3. ARRANQUE

El interruptor de encendido tiene cuatro posiciones diferentes.

Para salir de P (estacionamiento), el interruptor de encendido debe estar en la posición ON/RUN (encendido/operación) y se debe pisar el pedal de freno.

**0 (APAGAR EL MOTOR/BLOQUEAR/APAGAR)** : Esta posición apaga el vehículo. También bloquea la ignición, la transmisión en un vehículo de transmisión automática, y la columna de la dirección, si está equipado con columna de dirección con bloqueo.

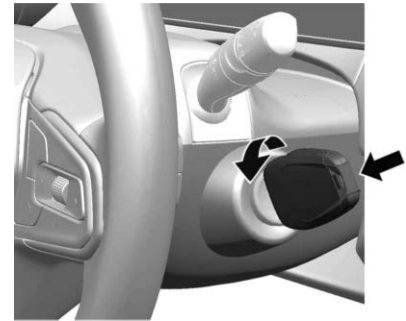

Para apagar el vehículo:

1. Asegúrese que el vehículo esté detenido.
2. Cambie a P (estacionamiento) en los vehículos con transmisión automática o Neutral en los de transmisión manual.
3. Empuje la llave completamente hacia adentro hacia la columna de dirección, después gire la llave a LOCK/OFF (Bloqueo/Apagado).
4. Retire la llave.

5. Active el freno de estacionamiento. Consulte *Freno de estacionamiento eléctrico* ⇨ 203.

La energía retenida para los accesorios (RAP) permanecerá activa. Consulte *Energía retenida para los accesorios (RAP)* ⇨ 196.

Sonará una campanilla de advertencia cuando se abra la puerta del conductor y la llave esté en la ignición.

Si está equipado con columna de dirección con bloqueo, la dirección se puede unir con las ruedas delanteras desviadas del centro, lo cual puede impedir que la llave salga de LOCK/OFF (Bloqueo/Apagado). Si esto sucede, mueva el volante de derecha a izquierda mientras gira la llave hacia ACC/ACCESSORY (Accesorios). Si esto no funciona, entonces el vehículo necesita servicio.

 **Advertencia**

Apagar el vehículo en movimiento puede provocar que se pierda la energía en los sistemas de frenado y de dirección, además de deshabilitar las bolsas de aire. Mientras conduzca, sólo apague el vehículo en caso de una emergencia.

En una emergencia, si el vehículo no se puede detener y se debe apagar mientras se conduce:

1. Empuje la llave completamente hacia adentro hacia la columna de dirección, después gire la llave a ACC/ACCESSORY (Accesorios).
2. Frene presionando el freno de manera firme y continua. No bombee los frenos una y otra vez. Esto podría agotar la asistencia eléctrica, aumentando la fuerza requerida para presionar el pedal del freno.
3. Cambie el vehículo a N (neutral). Esto puede hacerse con el vehículo en movimiento. Continúe frenando y dirija el vehículo a un lugar seguro.
4. Deténgase por completo. Cambie a P (estacionamiento) en los vehículos con transmisión automática o Neutral en los de transmisión manual. Empuje la llave completamente hacia adentro hacia la columna de dirección, después gire la ignición a LOCK/OFF (Bloqueo/Apagado).
5. Active el freno de estacionamiento. Consulte *Freno de estacionamiento eléctrico* ⇨ 203.

**Precaución**

Use la llave correcta, asegúrese que esté completamente insertada — u oprimida completamente hacia la columna de dirección cuando apague el vehículo — y gírela únicamente con su mano.

1. **(ACC/ACCESSORY)** : Esta posición permite que funciones como el sistema de infoentretenimiento operen mientras el vehículo está apagado. También desbloquea la columna de dirección, si está equipado con columna de dirección con bloqueo. Utilice esta posición si el vehículo se debe empujar o remolcar. Consulte *Energía retenida para los accesorios (RAP)*. Desde ON/RUN (encendido/operación), presione la llave completamente hacia la columna de dirección, después gire la llave a ACC/ACCESSORY (accesorios). Si la llave se deja en ACC/ACCESSORY con el motor apagado, la batería podría descargarse y el vehículo puede no arrancar. Sonará una campanilla de advertencia cuando se abra la puerta del conductor y la llave esté en la ignición.

2. **(ON/RUN)** : Esta posición se puede utilizar para hacer funcionar los accesorios eléctricos y para mostrar algunas advertencias y luces indicadoras del grupo de instrumentos. Esta posición también puede usarse para servicio y diagnóstico y para verificar la operación adecuada de la luz indicadora de fallas, según pueda requerirse para fines de inspección de emisiones. El interruptor permanece en esta posición cuando el motor está funcionando. La transmisión automática también se encuentra desbloqueada en esta posición en los vehículos que cuentan con ella.
3. **(START)** : Esta es la posición que arranca el motor. Cuando el motor esté encendido, suelte la llave. La ignición regresa a ON/RUN (Encendido/ conducción) para manejar.

### Posiciones del encendido (Acceso sin llave)

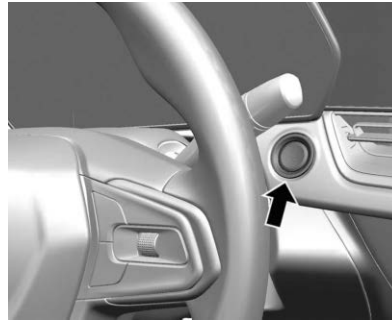

Los vehículos equipados con Acceso sin llave tienen arranque con botón.

La Llave remota deberá estar en el vehículo para que el sistema funcione. Si el arranque por botón no funciona, el vehículo puede estar cerca de una señal de antena de radio fuerte ocasionando interferencia al sistema de acceso sin llave. Consulte *Operación de llave remota (Acceso sin llave)* ⇨ 10 o *Operación de llave remota (Acceso con llave)* ⇨ 17.

Para salir de P (Estacionamiento), la ignición debe estar encendida o en Modo de servicio, y el pedal del freno debe estar aplicado.

#### Advertencia

Apagar el vehículo en movimiento puede provocar que se pierda la energía en los sistemas de frenado y de dirección, además de deshabilitar las bolsas de aire. Mientras conduzca, sólo apague el vehículo en caso de una emergencia.

**Detención del motor/BLOQUEO/APAGADO (sin luces indicadoras)** : Cuando el vehículo se encuentra detenido, presione ENGINE START/STOP (arrancar/detener el motor) una vez para apagar el motor.

Si el vehículo se encuentra en P (estacionamiento), el encendido se gira a off (apagado) y la Energía retenida para los accesorios (RAP) permanece activa. Consulte *Energía retenida para los accesorios (RAP)* ⇨ 196.

Si el vehículo no se encuentra en P (Estacionar), la ignición no regresa a modo de accesorios y en el Centro de información del conductor (DIC) se muestra el mensaje

CAMBIAR PALANCA A "PARK". Cuando el vehículo se cambia a P (estacionamiento), el sistema de ignición se apagará.

El vehículo puede tener un bloqueo eléctrico de la columna de dirección. El bloqueo está activado cuando la ignición está apagada y alguna de las puertas delanteras está abierta. Un sonido puede escucharse al actuar o liberarse el bloqueo. El bloqueo de la columna de dirección podría no liberarse con las ruedas giradas. Si esto sucede, el vehículo puede no arrancar. Mueva el volante de izquierda a derecha al intentar arrancar el vehículo. Si no funciona, el vehículo necesita servicio.

Si el vehículo debe apagarse en una emergencia:

1. Frene presionando el freno de manera firme y continua. No bombee los frenos una y otra vez. Esto podría agotar la asistencia eléctrica, aumentando la fuerza requerida para presionar el pedal del freno.
2. Cambie el vehículo a N (neutral). Esto puede hacerse con el vehículo en movimiento. Después de cambiar a N (neutral), presione firmemente el freno y dirija el vehículo hasta un lugar seguro.

3. Deténgase por completo. Sostenga el pedal del freno abajo y cambie a P (Estacionamiento). El vehículo debe estar en P (Estacionamiento) para apagar la ignición.
4. Continúe sosteniendo el pedal del freno abajo.
5. Active el freno de estacionamiento. Consulte *Freno de estacionamiento eléctrico* ⇨ 203.
6. Oprima ENGINE START/STOP (arranque/ paro de motor) una vez para apagar la ignición.
7. Libere el pedal del freno.

Si el vehículo no se puede orillar, y se debe apagar mientras se conduce, presione y sostenga ENGINE START/STOP (arranque/ paro de motor) durante más de dos segundos, o presione dos veces dentro de cinco segundos.

**Accesorios (Luz indicadora ámbar)** : Este modo permite que algunos de los accesorios eléctricos se utilicen cuando el motor está apagado.

Con el encendido apagado, presionar el botón una vez sin aplicar el pedal del freno coloca el sistema de encendido en accesorios.

El encendido cambia de accesorios a OFF (apagado) después de cinco minutos para evitar que la batería se descargue.

**ON/RUN/START (encendido/operación/ arranque) (luz indicadora verde)** : Esta modalidad es para conducción y arranque. Con la ignición apagada, y el pedal del freno aplicado, presionar el botón una vez encenderá la ignición. Una vez que comience la marcha, libere el botón. El giro del motor continúa hasta que el motor arranque. Consulte *Arranque del motor* ⇨ 193.

### Modo de servicio

Esta modalidad de corriente está disponible para servicio y diagnóstico y para verificar la operación adecuada de la luz indicadora de fallas, según pueda requerirse para fines de inspección de emisiones. Con el vehículo apagado, y sin aplicar el pedal del freno, al oprimir sin soltar el botón durante más de cinco segundos colocará al vehículo en el Modo de servicio. Los instrumentos y sistemas de audio funcionarán como lo hacen cuando la ignición está encendida, pero el vehículo no podrá ser conducido. El motor no arrancará en el Modo de servicio. Presione el botón otra vez para apagar la ignición.

## Arranque del motor

Mueva la palanca de cambios a P (estacionamiento) o N (neutral). El motor no arrancará en ninguna otra posición. Para volver a arrancar el motor cuando el vehículo ya está en movimiento, utilice únicamente N (neutral).

### Precaución

No intente cambiar a P (estacionamiento) si el vehículo está en movimiento. Si lo hace, podría dañar la transmisión. Cambie a P (estacionamiento) únicamente cuando el vehículo esté detenido.

### Precaución

Si agrega accesorios o partes eléctricas, podría cambiar la forma en que opera el motor. Cualquier daño resultante no será cubierto por la garantía del vehículo. Consulte *Equipo eléctrico incorporado* ⇨ 235.

## Procedimiento de arranque (Acceso con llave)

1. Con el pie sin oprimir el pedal del acelerador, gire la llave de encendido a START (arranque). Cuando el motor arranque, suelte la ignición.

Las revoluciones por minuto en marcha sin desplazamiento se reducirán al calentarse el motor. No revolucione el motor inmediatamente después de arrancarlo. Opere el motor y la transmisión con suavidad para permitir que el aceite se caliente y lubrique todas las partes en movimiento.

### Precaución

El dar marcha durante periodos largos de tiempo, regresando la ignición a la posición START (arranque) inmediatamente después de que haya terminado la marcha podría sobrecalentar y dañar el motor de marcha y descargar la batería. Espere al menos 15 segundos entre un intento y otro para permitir que el motor de marcha se enfríe.

2. Si el motor no arranca después de cinco a 10 segundos, especialmente en clima frío (menos de  $-18^{\circ}\text{C}$  o  $0^{\circ}\text{F}$ ), podría ahogarse con demasiada gasolina. Intente presionar el pedal acelerador hasta el fondo y mantenerlo allí con la llave en la posición START (arranque) hasta un máximo de 15 segundos. Espere al menos 15 segundos entre un intento y otro para permitir que el motor de marcha se enfríe. Cuando arranque el motor, suelte la llave y el acelerador. Si el vehículo arranca brevemente y se vuelve a apagar, vuelva a hacer lo mismo. Esto despeja el exceso de gasolina del motor.

No revolucione el motor inmediatamente después de arrancarlo.

Opere el motor y la transmisión con suavidad hasta que el aceite se caliente y lubrique todas las partes en movimiento.

**Procedimiento de arranque (Acceso sin llave)**

1. Con el sistema de Acceso sin llave, la llave remota deberá estar en el vehículo. Presione ENGINE START/STOP con el pedal del freno aplicado. Cuando el motor empiece a dar marcha, suelte el botón.

Las revoluciones por minuto en marcha sin desplazamiento se reducirán al calentarse el motor. No revolucione el motor inmediatamente después de arrancarlo.

Si la llave remota no está en el vehículo, si hay interferencia, o si la batería de la llave remota está baja, se mostrará un mensaje del Centro de información del conductor (DIC). Consulte *Operación de llave remota (Acceso sin llave)* ⇨ 10 o *Operación de llave remota (Acceso con llave)* ⇨ 17

**Precaución**

El dar marcha durante periodos largos de tiempo, regresando la ignición a la posición START (arranque) inmediatamente después de que haya terminado la marcha podría sobrecalentar  
(Continúa)

**Precaución (Continúa)**

y dañar el motor de marcha y descargar la batería. Espere al menos 15 segundos entre un intento y otro para permitir que el motor de marcha se enfríe.

2. Si el motor no arranca después de cinco a 10 segundos, especialmente en clima frío (menos de  $-18^{\circ}\text{C}$  o  $0^{\circ}\text{F}$ ), podría ahogarse con demasiada gasolina. Intente empujar el pedal del acelerador completamente al piso y mantenerlo ahí conforme presiona ENGINE START/ STOP. Espere por lo menos 15 segundos entre cada intento, para permitir que el motor de marcha se enfríe. Cuando el motor esté encendido, suelte el acelerador. Si el vehículo arranca brevemente y se vuelve a apagar, vuelva a hacer lo mismo. Esto despeja el exceso de gasolina del motor. No revolucione el motor inmediatamente después de arrancarlo. Opere el motor y la transmisión con suavidad hasta que el aceite se caliente y lubrique todas las partes en movimiento.

**Sistema de Paro/Arranque**

El sistema de Paro/arranque apaga el motor para ayudar a conservar combustible. El sistema está diseñado para controlar el aumento en el número de arranques.

 **Advertencia**

La función de Parada/Arranque automático del motor hace que el motor se apague mientras el vehículo sigue encendido. No salga del vehículo antes de cambiar a P (Estacionamiento). El vehículo puede volver a arrancar y moverse inesperadamente. Siempre cambie a P (estacionamiento) y luego apague la ignición, antes de salir del vehículo.

**Paro/arranque automático de motor**

Cuando se aplican los frenos y el vehículo está completamente detenido, el motor puede apagarse. Al detenerse, el tacómetro muestra AUTO STOP. Consulte *Tacómetro* ⇨ 92. Cuando se libere el pedal de freno o se presione el pedal del acelerador, el motor volverá a arrancar.

Para mantener el desempeño del vehículo, otras condiciones pueden causar que el motor vuelva a arrancar automáticamente antes que se libere el pedal del freno.

Los Paros automáticos pueden no ocurrir y/o los rearranques automáticos pueden ocurrir debido a:

- La Configuración de control de clima requieren que el motor esté en operación para enfriar o calentar el interior del vehículo.
- La batería del vehículo necesita cargarse.
- La batería del vehículo se desconectó recientemente.
- No se ha alcanzado la velocidad mínima del vehículo desde el último Paro automático.
- Se presiona el pedal del acelerador.
- El motor o la transmisión no se encuentran a la temperatura de funcionamiento necesaria.
- La temperatura exterior no está en el rango de operación requerido.
- La transmisión del vehículo no está en D (conducción).
- Se seleccionaron el Modo de Remolque/ transporte u otros modos de conducción.

- El vehículo está en una colina o pendiente inclinada.
- La puerta del conductor se abrió o se desabrochó el cinturón de seguridad del conductor.
- Se abrió el cofre.
- El Paro automático alcanzó el tiempo permitido máximo.

### Interruptor de desactivación de paro automático



La función automática de paro/arranque del motor se puede desactivar y activar presionando  OFF. El Paro automático se activa cada vez que arranca el vehículo.

Cuando el indicador arria de  OFF esté iluminado, el sistema está desactivado.

### Calentador del motor

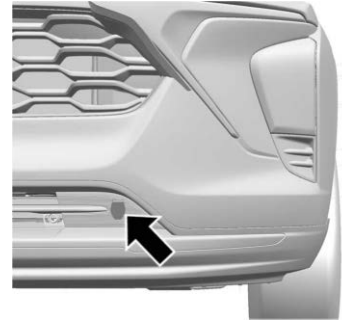

#### Advertencia

No conecte el calentador del bloque del motor mientras el vehículo esté estacionado en una cochera o debajo de una carpa. Puede resultar en daño a la propiedad o lesiones personales. Siempre estacione el vehículo en un área abierta libre lejos de edificios o estructuras.



El calentador del motor, si está disponible, puede ayudar en condiciones de clima frío en o menores a  $-18^{\circ}\text{C}$  ( $0^{\circ}\text{F}$ ) para un arranque más fácil y mejor economía de combustible durante el calentamiento del motor. Conecte el calentador del motor por lo menos cuatro horas antes de arrancar el vehículo. Un termostato interno en el extremo del conector del cable evitará que la operación del calentador de refrigerante del motor en temperaturas mayores a  $-18^{\circ}\text{C}$  ( $0^{\circ}\text{F}$ ).

#### Para usar el calentador del motor

1. Apague el motor.
2. Retire el cable del calentador del compartimiento trasero.
3. Revise el cable del calentador por daños. Si está dañado, no lo use. Visite a su distribuidor para reemplazarlas. Revise el cable por daños anualmente.
4. Conecte el cable en el receptáculo en la fascia delantera.
5. Conecte el otro extremo del cable en un tomacorriente de 110 voltios CA conectado a tierra normal.

#### Advertencia

El uso inadecuado del cable del calefactor o un cable de extensión puede dañar el cable y provocar sobrecalentamiento e incendio.

- Enchufe el cable en un tomacorriente de servicios eléctricos de tres puntas que está protegido por una función de detección de falla a tierra. Una salida sin conexión a tierra puede provocar una descarga eléctrica.
- Utilice un cable de extensión de 15 amperios nominal resistente a la intemperie, de alta resistencia, si es necesario. Si no se utiliza el cable de extensión recomendado en buenas condiciones de funcionamiento, o usar un cable del calentador o de extensión dañado, podría hacer que se sobrecaliente y causar un incendio, daños a la propiedad, una descarga eléctrica y lesiones.
- No haga funcionar el vehículo con el cable del calentador fijado permanentemente al vehículo. Podría dañar el cable calefactor y termostato.

(Continúa)

#### Advertencia (Continúa)

- Mientras está en uso, no deje que el cable del calentador toque las piezas del vehículo o bordes afilados. Nunca cierre el cofre sobre el cable de calentador.
- Antes de arrancar el vehículo, desconecte el cable, vuelva a colocar la cubierta a la clavija y fije firmemente el cable. Mantenga el cable alejado de las piezas móviles.

El tiempo que el calentador debe permanecer conectado depende de varios factores. Pida a un distribuidor en el área donde estaciona el vehículo el mejor consejo acerca de esto.

#### Energía retenida para los accesorios (RAP)

Cuando se gira el vehículo de encendido a apagado, las siguientes funciones (si está equipado) continuarán funcionando por hasta 10 minutos, o hasta que se abra la puerta del conductor. Estas características también funcionarán cuando el vehículo esté encendido o en modo accesorios:

- Sistema de Infoentrenamiento

- Ventanas eléctricas (durante Energía retenida para accesorios (RAP), esta funcionalidad se perderá cuando se abra cualquier puerta)
- Quemacocos (durante Energía retenida para accesorios (RAP), esta funcionalidad se perderá cuando se abra cualquier puerta)
- Salida eléctrica auxiliar
- Sistema de audio
- Sistema OnStar

## Cambio a PARK (estacionamiento)

### Advertencia

Es peligroso salir del vehículo cuando la palanca no está totalmente en P (estacionamiento) con el freno de estacionamiento colocado. El vehículo podría moverse.

No abandone el vehículo cuando el motor esté en funcionamiento. Si dejó el motor encendido, el vehículo podría comenzar a moverse de manera repentina. Usted u otras personas podrían resultar lesionados. Para asegurarse de que el vehículo no se mueva, siempre active el

(Continúa)

### Advertencia (Continúa)

freno de estacionamiento y mueva la palanca a la posición P (estacionamiento), incluso cuando esté en un terreno nivelado. Ver *Cambio a PARK (estacionamiento)* ⇨ 197 y *Freno de estacionamiento eléctrico* ⇨ 203.

Para cambiar a P (estacionamiento):

1. Mantenga presionado el pedal de freno y aplique el freno de estacionamiento. Consulte *Freno de estacionamiento eléctrico* ⇨ 203
2. Mantenga oprimido el botón de la palanca de cambios y empuje la palanca hacia el frente del vehículo, hasta P (estacionamiento).
3. Apague la ignición.

### Dejar el vehículo con el motor funcionando

### Advertencia

Puede resultar peligroso dejar el vehículo con el motor encendido. Podría sobrecalentarse y encender fuego.

(Continúa)

### Advertencia (Continúa)

Es peligroso salir del vehículo cuando la palanca no está totalmente en P (estacionamiento) con el freno de estacionamiento correctamente activado. El vehículo podría moverse.

No abandone el vehículo cuando el motor esté en funcionamiento. Si dejó el motor encendido, el vehículo podría comenzar a moverse de manera repentina. Usted u otras personas podrían resultar lesionados. Para asegurarse de que el vehículo no se mueva, siempre active el freno de estacionamiento y mueva la palanca a la posición P (estacionamiento), incluso cuando esté en un terreno nivelado. Consulte *Cambio a PARK (estacionamiento)* ⇨ 197.

Si necesita dejar el vehículo con el motor encendido, el vehículo debe estar en P (estacionamiento) y el freno de estacionamiento activado correctamente.

Libere el botón y verifique que la palanca de cambios no pueda moverse fuera de P (estacionamiento).

**Bloqueo de par**

El bloqueo de par sucede cuando el peso del vehículo aplica demasiada fuerza en el trinquete de estacionamiento, en la transmisión. Esto sucede cuando al estacionarse en una pendiente no se cambia la transmisión a P (estacionamiento) de manera adecuada y después resulta difícil cambiar a una velocidad diferente a P (estacionamiento). Para evitar el bloqueo de par, primero active el freno de estacionamiento y a continuación cambie a P (estacionamiento). Para averiguar cómo, consulte *Cambio a PARK (estacionamiento)* ⇨ 197 indicado anteriormente.

Si ocurre el bloqueo de par, es posible que necesite empujar su vehículo en dirección ascendente (de la pendiente) utilizando otro vehículo para liberar la presión del trinquete de estacionamiento, para que pueda cambiar a una velocidad diferente a P (estacionamiento).

**Cambio fuera de PARK (estacionamiento)**

Para cambiar a una velocidad diferente a P (estacionamiento):

1. Presione el pedal del freno.

2. Encienda la ignición.
3. Presione el botón de la palanca de cambios.
4. Mueva la palanca de cambios.

Si aún no puede cambiar fuera de P (estacionamiento):

1. Libere totalmente el botón de la palanca de cambios.
2. Mantenga presionado el pedal del freno y oprima de nuevo el botón de la palanca de cambios.
3. Mueva la palanca de cambios.

Si aún no puede mover la palanca de cambios de P (estacionamiento), consulte a su distribuidor.

**Estacionarse sobre materiales inflamables**** Advertencia**

Los objetos susceptibles de incendiarse podrían tocar las partes calientes del sistema de escape del vehículo y comenzar a arder. No se estacione sobre papeles, hojas, pasto seco u otros materiales que pudieran incendiarse.

**Estacionamiento extendido**

Es mejor no estacionarse con el vehículo en operación. Si el vehículo se deja en operación, asegúrese que no se moverá y que haya ventilación adecuada.

Ver *Cambio a PARK (estacionamiento)* ⇨ 197 y *Emisiones del motor* ⇨ 199.

Si el vehículo se deja estacionado y en operación con la llave remota fuera del vehículo, continuará operando hasta por 15 minutos.

Si el vehículo se deja estacionado y en operación con la llave remota dentro del vehículo, continuará operando hasta por 30 minutos.

El vehículo se podría apagar más pronto si se estaciona en una colina, debido a la falta de combustible disponible.

El temporizador se restablecerá si el vehículo se retira de P (Estacionamiento) mientras está funcionando.

## Emisiones del motor

### Advertencia

Los gases del escape contienen monóxido de carbono (CO), que es inodoro e incoloro. La exposición a CO (monóxido de carbono) puede provocar inconsciencia e incluso la muerte.

Los gases del escape pueden entrar al vehículo si:

- El vehículo está encendido en áreas con poca ventilación (estacionamientos cerrados, túneles o rodeado de nieve alta que pueda bloquear el flujo de aire en la parte inferior o en los tubos de escape).
- El escape huele o suena de manera extraña o diferente.
- El sistema de escape tiene alguna fuga debido a corrosión o daños.
- El sistema de escape del vehículo se modificó, dañó, o reparó en forma inadecuada.

(Continúa)

### Advertencia (Continúa)

- El cuerpo del vehículo tiene orificios o aberturas provocados por algún daño o por modificaciones realizadas fuera del distribuidor y que no están completamente sellados.

Si detecta que hay humo inusual o sospecha que los gases de escape están entrando al vehículo:

- Manéjelo únicamente con las ventanas totalmente abiertas.
- Lleve el vehículo a reparación inmediatamente.

Nunca estacione el vehículo con el motor encendido en áreas cerradas tales como una cochera o un edificio que no cuente con ventilación adecuada.

### Poner en marcha el vehículo mientras está estacionado

Es mejor no estacionarse con el motor en operación.

Si se deja el vehículo con el motor funcionando, siga los pasos adecuados para asegurarse que el vehículo no se mueva. Ver *Cambio a PARK (estacionamiento)* ⇨ 197 y *Emisiones del motor* ⇨ 199.

## Transmisión automática



**P** : Esta posición bloquea las ruedas delanteras. Utilice P (estacionamiento) al arrancar el motor, ya que el vehículo no puede moverse con facilidad.

**⚠ Advertencia**

Es peligroso salir del vehículo cuando la palanca no está totalmente en P (estacionamiento) con el freno de estacionamiento colocado. El vehículo podría moverse.

No abandone el vehículo cuando el motor esté en funcionamiento. Si dejó el motor encendido, el vehículo podría comenzar a moverse de manera repentina. Usted u otras personas podrían resultar lesionados. Para asegurarse de que el vehículo no se mueva, siempre active el freno de estacionamiento y mueva la palanca a la posición P (estacionamiento), incluso cuando esté en un terreno nivelado. Ver *Cambio a PARK (estacionamiento)* ⇨ 197 y *Freno de estacionamiento eléctrico* ⇨ 203.

El vehículo tiene un sistema de control de bloqueo de cambios de la transmisión automática. Debe aplicar completamente el freno regular primero y después presionar el botón de la palanca de cambios antes de cambiar de P (Estacionamiento) cuando la ignición esté encendida. Si no puede cambiar fuera de P (estacionamiento), libere la

presión sobre la palanca de cambios, después empujela completamente hasta P (estacionamiento) mientras mantiene la aplicación del freno. A continuación presione el botón de la palanca de cambios y mueva la palanca de cambios hacia otra velocidad. Consulte *Cambio fuera de PARK (estacionamiento)* ⇨ 198

**R** : Utilice esta velocidad para avanzar hacia atrás.

**Precaución**

El cambiar a R (reversa) mientras el vehículo esté moviéndose hacia adelante podría dañar la transmisión. Las reparaciones no estarían cubiertas por la garantía del vehículo. Cambie a R (reversa) únicamente cuando el vehículo esté detenido.

Para hacer oscilar el vehículo hacia atrás y hacia adelante para sacarlo de la nieve, el hielo o la arena sin dañar la transmisión, consulte *Si el vehículo se atasca* ⇨ 184.

**N** : En esta posición el motor no engancha con las ruedas. Para volver a arrancar el motor cuando el vehículo ya está en movimiento, utilice únicamente N (neutral).

**⚠ Advertencia**

Es peligroso cambiar a una velocidad de manejo cuando el motor está revolucionado. A menos que su pie esté presionando el pedal del freno muy firmemente, el vehículo podría moverse de manera muy rápida. Podría perder el control del vehículo y golpear objetos o personas. No cambie a una velocidad de manejo cuando el motor esté revolucionado.

**Precaución**

El cambiar a una velocidad diferente a P (estacionamiento) o N (neutral) con el motor revolucionado podría dañar la transmisión. Las reparaciones no estarían cubiertas por la garantía del vehículo. Asegúrese de que el motor no esté revolucionado al cambiar la velocidad del vehículo.

**Precaución**

Se puede mostrar un mensaje de transmisión caliente si el fluido de la transmisión automática está demasiado caliente. Conducir bajo esta condición puede dañar el vehículo. Pare y opere el motor en marcha en vacío para enfriar el fluido de la transmisión automática. Este mensaje se borra cuando el fluido de la transmisión se ha enfriado lo suficiente.

**D** : Esta posición es para el manejo normal. Si necesita más potencia para rebasar, presione el pedal del acelerador.

**Precaución**

Si el vehículo no hace cambios de velocidad, la transmisión podría estar dañada. Lleve a revisar el vehículo de inmediato.

**Precaución**

El girar las llantas o mantener el vehículo en su lugar en una pendiente utilizando únicamente el pedal acelerador podría dañar la transmisión. La reparación no

(Continúa)

**Precaución (Continúa)**

estará cubierta por la garantía del vehículo. Si el vehículo está atascado, no haga girar las ruedas. Al detenerse en una pendiente utilice los frenos para mantener el vehículo en su lugar.

**L** : Permite al conductor seleccionar el rango de posiciones de las velocidades. Consulte *Modo manual* ⇨ 201.

**Modos de operación**

La transmisión podría operar a una velocidad más baja de lo normal para mejorar el desempeño del vehículo. La velocidad del motor puede ser más alta y puede haber un incremento en ruido durante las siguientes condiciones:

- Al subir una pendiente.
- Al conducir cuesta abajo.
- Al conducir en temperaturas cálidas o a gran altitud.

**Modo manual****Modalidad Selección electrónico de rango (ERS)**

ERS o modo manual permite la selección del rango de posiciones de las velocidades. Utilice este modo al conducir en una pendiente hacia abajo o al jalar un remolque para limitar la velocidad del vehículo y el cambio más alto. El indicador de posición de la palanca en el centro de información del conductor (DIC) mostrará un número junto a L, indicando la velocidad más alta disponible en modo manual y las condiciones de manejo en las que se seleccionó el modo manual.

Para utilizar esta función:

1. Coloque la palanca de cambios en L (Modo manual).

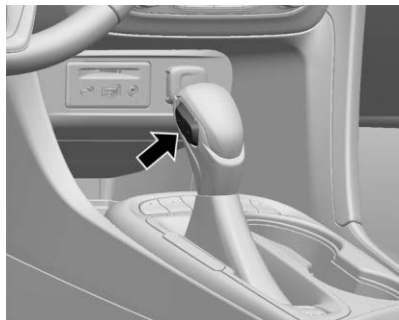

- Presione el botón mas/menos en la palanca de cambios para aumentar o disminuir el rango de velocidad disponible.

Al cambiar a L (modo manual), la transmisión cambiará a un rango de velocidades menor preestablecido. Para este rango preestablecido, la velocidad más alta disponible se muestra junto a L en el DIC. Consulte *Centro de información del conductor (DIC) (Nivel básico)* ⇨ 105 o *Centro de información del conductor (DIC) (Nivel superior)* ⇨ 107 para obtener más información. Todas las velocidades por debajo de dicho número están listas para usarse. Por ejemplo, cuando se muestra 4 (Cuarta) junto a la L, las velocidades 1

(Primera) a 4 (Cuarta) se cambian automáticamente. Para cambiar a 5 (quinta), presione el botón + (más) o cambie a D (conducir).

L (modo manual) evitará el cambio a una velocidad menor si la velocidad del motor es demasiado alta. Si la velocidad del vehículo no se reduce dentro del tiempo permitido, no se completa el cambio del rango de velocidad más bajo. Reduzca la velocidad del vehículo, después presione el botón - (menos) al rango de velocidad más bajo deseado.

Al utilizar el ERS, puede utilizar el control de velocidad constante.

## Frenos

### Refuerzo de freno eléctrico

Los vehículos equipados con refuerzo de freno eléctrico tienen circuitos de freno hidráulico que son controlados electrónicamente cuando se aplica el pedal del freno durante la operación normal. El sistema realiza pruebas de rutina y se apaga dentro de unos cuantos minutos después de que se apaga el vehículo. Se puede escuchar ruido durante este tiempo. Si se presiona el pedal del freno durante las

pruebas o cuando el sistema de refuerzo de freno eléctrico está apagado, se puede sentir un cambio perceptible en la fuerza y recorrido del pedal. Esto es normal.

### Sistema de frenos antibloqueo (ABS)

El Sistema de frenos antibloqueo (ABS) ayuda a prevenir el deslizamiento de frenado y mantener la dirección durante un frenado fuerte.

ABS realiza una verificación de sistema cuando se conduce el vehículo por primera vez. Se puede escuchar un ruido de motor o clic momentáneo mientras se realiza esta prueba, y el pedal del freno se puede mover ligeramente. Esto es normal.



Si hay un problema con el sistema ABS, la luz de advertencia se mantendrá encendida. Consulte *Luz de advertencia del Sistema de Frenos Antibloqueo (ABS)* ⇨ 100.

El ABS no cambia el tiempo necesario para poner un pie en el pedal del freno y no siempre disminuye la distancia de frenado. Si se acerca demasiado al vehículo al frente, no tendrá tiempo para aplicar los frenos si dicho vehículo disminuye la velocidad o se detiene bruscamente. Siempre deje suficiente espacio al frente para frenar, incluso con el sistema ABS.

### Uso del sistema ABS

No bombee los frenos. Sólo sostenga el pedal de freno hacia abajo firmemente. Escuchar o sentir que el ABS opere es normal.

### Frenado en emergencias

El ABS permite la dirección y frenado al mismo tiempo. En muchas emergencias, la dirección puede ayudar más que el frenado.

## Freno de estacionamiento eléctrico

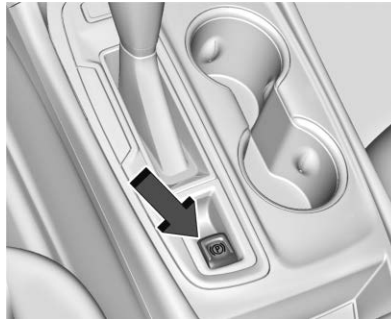

El Freno de estacionamiento eléctrico (EPB) puede aplicarse cuando el vehículo está encendido o apagado. Si no hay suficiente energía eléctrica, el EPB no se puede aplicar ni liberar. Para evitar que se agote la batería, evite ciclos repetidos innecesarios del EPB.

La luz de estado EPB se muestra en rojo y la luz de advertencia Dé servicio a EPB se muestra en ámbar. Ver *Luz de freno eléctrico de estacionamiento* ⇨ 99 y *Luz del freno de estacionamiento eléctrico de servicio* ⇨ 99. También hay mensajes del Centro de información del conductor (DIC) relacionados con el sistema EPB.

Antes de abandonar el vehículo, observe la luz roja de estado de EPB para estar seguro que el EPB se encuentra aplicado.

### Activación del EPB

Para aplicar el EPB:

1. Asegúrese de que el vehículo está totalmente detenido.
2. Jale el interruptor EPB.

La luz roja de estado de EPB parpadeará y después permanecerá encendida una vez que el EPB esté totalmente aplicado. Si la luz roja de estado de EPB destella de manera continua, el EPB sólo está aplicado parcialmente, o existe algún problema con el EPB. En el DIC se muestra un mensaje. Libere el EPB e intente aplicarlo nuevamente. Si la luz no se enciende o continúa parpadearando, haga que el vehículo reciba servicio. No



maneje el vehículo si la luz de estado roja de EPB está parpadeando. Consulte a su distribuidor.

Si la luz ámbar de advertencia Dé servicio a EPB está encendida, jale el interruptor de EPB. Continúe sosteniendo el interruptor hasta que la luz roja de estado de EPB se mantenga encendida. Si la luz ámbar de advertencia Dé servicio a EPB se encuentra encendida, acuda a su distribuidor.

Si el EPB se aplica mientras el vehículo esté en movimiento, el vehículo desacelerará mientras se jala el interruptor. Si el interruptor se jala hasta que el vehículo se detenga, el EPB permanecerá aplicado.

El vehículo puede aplicar automáticamente el freno electrónico de freno (EPB) en algunas situaciones cuando el vehículo no está en movimiento. Esto es normal y se realiza para verificar periódicamente el funcionamiento correcto del sistema EPB, o conforme se requiera por otras funciones de seguridad que utilizan el EPB.

Si el EPB no se activa, bloquee las ruedas traseras para evitar el movimiento del vehículo.

### **Liberación del EPB**

Para liberar el EPB:

1. Encienda la ignición o colóquela en ACC/ACCESSORY (Accesorios).
2. Aplique y mantenga presionado el pedal del freno.
3. Oprima el interruptor EPB.

El EPB está liberado cuando la luz roja de estado de EPB se apaga.

Si la luz ámbar de advertencia Dé servicio a EPB está encendida, libere el EPB oprimiendo sin soltar el interruptor del EPB. Continúe sosteniendo el interruptor hasta que la luz roja de estado de EPB se apague.

Si cualquiera de las luces permanece encendida después de intentar liberar el freno, consulte a su distribuidor.

#### **Precaución**

El manejar con el freno de estacionamiento activado podría sobrecalentar el sistema de frenado y provocar desgaste prematuro o daños a las partes del sistema de frenado. Asegúrese de que el freno de

(Continúa)

#### **Precaución (Continúa)**

estacionamiento esté totalmente liberado y la luz de advertencia del sistema de frenado esté apagada antes de manejar.

### **Liberación automática del EPB**

El EPB se libera automáticamente cuando el vehículo esté encendido, se ponga una velocidad y se haga un intento de conducir. Evite aceleraciones rápidas cuando el EPB esté aplicado para mantener la vida útil de las balatas del freno de estacionamiento.

### **Asistencia del freno**

La Asistencia de frenos detecta aplicaciones del pedal del freno rápidas debido a situaciones de frenado de emergencia y proporciona frenado adicional para activar el Sistema de frenos anti-bloqueo (ABS) si el pedal del freno no se presiona lo suficiente fuerte para activar el ABS normalmente. Puede ocurrir ruido menor, pulsación del pedal del freno, y/o movimiento del pedal durante este tiempo. Continúe aplicando el pedal del freno según lo dicte la situación de conducción. La Asistencia de frenos se desactiva cuando se libera el pedal del freno.

## Asistencia de arranque en subidas (HSA)

### Advertencia

No confíe únicamente en la función HSA. HSA no reemplaza la necesidad de poner atención y conducir con seguridad. Puede ser que usted no escuche o no sienta las alertas o advertencias de este sistema. No tener el cuidado adecuado al conducir puede dar como resultado lesiones, la muerte o daños al vehículo. Consulte *Conducción defensiva* ⇨ 179.

Cuando el vehículo se detiene en una pendiente, la Asistencia de arranque en colina (HSA) evita temporalmente que el vehículo ruede en una dirección inadvertida durante la transición de la liberación del pedal del freno a la aplicación del pedal del acelerador. Los frenos se liberan cuando se aplica el pedal del acelerador o se liberan automáticamente después de unos cuantos segundos. Los frenos también se pueden liberar bajo otras condiciones. No confíe plenamente en HSA para sostener el vehículo.

HSA está disponible cuando el vehículo ve cuesta arriba en una velocidad de avance, o cuando ve cuesta abajo en R (Reversa). El vehículo se debe detener por completo en una pendiente para que HSA se active.

## Sistemas de control de recorrido

### Control de tracción/Control electrónico de estabilidad

#### Operación del sistema

El vehículo puede tener un Sistema de control de tracción (TCS) y StabiliTrak/Control electrónico de estabilidad (ESC), un sistema de control electrónico de estabilidad. Estos sistemas ayudan a limitar el deslizamiento de la rueda y ayudan al conductor a mantener el control, en especial en condiciones de camino resbaloso.

El sistema de control de tracción (TCS) se activa si detecta que alguna de las ruedas de tracción está patinando o empieza a perder tracción. Cuando esto sucede, el sistema de control de tracción (TCS) aplica

los frenos en las ruedas que patinan y reduce la potencia del motor para limitar el giro de la rueda.

El sistema StabiliTrak/ESC se activa cuando el vehículo detecta una diferencia entre la ruta deseada y la dirección en la cual el vehículo está avanzando en realidad. StabiliTrak/ESC aplica selectivamente presión de frenado a cualquiera de los frenos de rueda del vehículo para ayudar al conductor a mantener el vehículo sobre la ruta prevista.

Si se está usando el Control de velocidad constante y el control de tracción o StabiliTrak/ESC comienza a limitar el giro de las ruedas, se desactivará el Control de velocidad constante. El Control de velocidad constante se puede volver a encender cuando lo permitan las condiciones del camino.

Ambos sistemas se encienden automáticamente cuando se arranca el vehículo y comienza a moverse. Se pueden escuchar o sentir los sistemas mientras estén en operación o mientras realizan verificaciones de diagnóstico. Esto es normal y no significa que hay un problema con el vehículo.

Se recomienda dejar el sistema ambos sistemas encendidos para condiciones de conducción normal, pero puede ser necesario apagar el sistema de control de tracción (TCS) si el vehículo está atascado en arena, lodo, hielo, o nieve. Consulte *Si el vehículo se atasca* ⇨ 184 y "Activación y desactivación de sistemas" más adelante en esta sección.



La luz indicadora para ambos sistemas está en el grupo de instrumentos. Esta luz:

- Parpadeará cuando el sistema de control de tracción (TCS) esté limitando el giro de las ruedas.
- Parpadeará cuando StabiliTrak/ESC esté activado.
- Se encenderá y permanecerá encendida cuando el sistema no esté funcionando.

Si cualquier sistema falla en encenderse o activarse, se muestra un mensaje en el centro de información del conductor (DIC), y  se enciende y permanece encendido para indicar que el sistema está inactivo y no ayuda al conductor a mantener el control. Es seguro conducir el vehículo, pero la conducción se debe ajustar de manera acorde.

Si  se enciende y permanece encendido:

1. Apague el vehículo.
2. Apague el motor y espere 15 segundos.
3. Arranca el motor.



Conduzca el vehículo. Si  se enciende y permanece encendido, el vehículo puede necesitar más tiempo para diagnosticar el problema. Si la condición persiste, consulte a su distribuidor.



### Activación y desactivación de Sistemas







#### Precaución



No frene en forma repetida o acelere fuertemente cuando el TCS está apagado. La línea de impulso del vehículo podría resultar dañada.

Para desactivar sólo el sistema de control de tracción (TCS), oprima y libere . La luz Tracción apagada  se despliega en el grupo de instrumentos. El mensaje correspondiente se puede mostrar en el Centro de información del conductor (DIC).

Para activar el sistema de control de tracción (TCS) de nuevo, oprima y libere . La luz traction off (tracción apagada)  mostrada en el grupo de instrumentos se apagará.

Si el sistema de control de tracción (TCS) está limitando el giro de las ruedas cuando se presiona , el sistema no se apagará hasta que las ruedas dejen de girar.

Para apagar tanto el Sistema de control de tracción (TCS) como StabiliTrak/ESC, presione sin soltar  hasta que la luz  de Tracción apagada y la luz ESC apagado  se enciendan y permanezcan encendidas en el grupo de instrumentos. El mensaje correspondiente se puede mostrar en el Centro de información del conductor (DIC).

Para activar el sistema de control de tracción (TCS) y StabiliTrak/ESC de nuevo, oprima y libere . La luz Traction off (tracción apagada)  la luz ESC Off  se apagan en el grupo de instrumentos.

El agregar accesorios puede afectar el desempeño del vehículo. Consulte *Accesorios y modificaciones* ⇨ 237.

## Control de velocidad constante

El control de velocidad constante permite al vehículo conservar una velocidad de aproximadamente 40 km/h (25 mph) o más sin mantener el pie sobre el pedal del acelerador. El control de velocidad constante no funciona a velocidades por debajo de los 40 km/h (25 mph).

### Advertencia

El control de velocidad crucero podría ser peligroso en los lugares donde no es posible manejar a una velocidad constante de manera segura. No utilice el control crucero en caminos con cruces o tráfico pesado.

El control de velocidad crucero puede ser peligroso en caminos resbalosos. En dichos caminos, los cambios rápidos de tracción en las llantas podrían provocar el giro sin tracción excesivo y podría perder el control del vehículo. No utilice el control de velocidad crucero en caminos resbalosos.

Si está equipado con Control de velocidad constante adaptativo (ACC), el sistema de control de velocidad constante puede frenar automáticamente para desacelerar el vehículo para mantener la velocidad establecida del control de velocidad constante o mientras conduce en una vuelta cerrada.

El Control de velocidad constante se desactivará si:

- El Sistema de control de tracción (TCS) o StabiliTrak/Control electrónico de estabilidad (ESC) se activa para limitar el giro de la rueda. Consulte *Control de tracción/Control electrónico de estabilidad* ⇨ 205.
- TCS o StabiliTrak/ESC está apagado.
- Ocurre una alerta de colisión. Consulte *Sistema de alerta de choque de frente (FCA)* ⇨ 222.
- Se aplican los frenos.

Cuando las condiciones del camino lo permitan y sea seguro, puede utilizar nuevamente el control de velocidad constante.



: Presione para encender y apagar el control de velocidad de crucero. Se enciende un indicador blanco en el grupo de instrumentos cuando se enciende el control de crucero.

: Presione este botón para desactivar el control de velocidad constante sin borrar de la memoria la velocidad establecida.

**+RES** : Si hay una velocidad establecida en la memoria, presione brevemente para recuperar dicha velocidad o mantenga presionado para acelerar. Si el Control de velocidad constante ya está activo, úselo para incrementar la velocidad del vehículo.

**SET- (establecer)** : Presione brevemente para ajustar la velocidad y activar el control de velocidad constante. Si el Control de velocidad constante ya está activo, úselo para disminuir la velocidad del vehículo.

#### **Establecimiento del control de velocidad constante**

Si el Control de velocidad constante está encendido cuando no está en uso, SET- o +RES podría presionarse y activar el control de velocidad constante cuando no lo desee. Mantenga el Control de velocidad constante apagado cuando no esté en uso. Para apagar el control de velocidad constante, presione .

Para establecer una velocidad:

1. Presione .
2. Acelere a la velocidad deseada.
3. Presione y suelte SET- . La velocidad fijada deseada aparece brevemente en el cuadro de instrumentos.
4. Quite su pie del pedal acelerador.

La luz del indicador del control de velocidad constante en el grupo de instrumentos cambia a verde después de establecer la velocidad deseada en el control de velocidad

constante. Consulte *Cuadro de instrumentos (Nivel superior)* ⇨ 90 o *Cuadro de instrumentos (Nivel básico)* ⇨ 89.

#### **Volver a una velocidad establecida**

Si el control de velocidad constante está ajustado en una velocidad deseada y a continuación presiona el freno o se presiona , el control de velocidad constante se desactiva sin borrar la velocidad de la memoria.

Una vez que la velocidad del vehículo alcance aproximadamente 40 km/h (25 mph) o más, presione brevemente +RES. El vehículo regresa a la velocidad establecida previamente.

#### **Aumentar la velocidad usando el control de velocidad constante**

Si el control de velocidad constante ya está activado:

- Presione +RES y manténgalo oprimido hasta que el vehículo acelere a la velocidad deseada, después libérela.
- Para aumentar la velocidad del vehículo en pequeños incrementos, presione brevemente +RES. Por cada vez que presione, el vehículo irá alrededor de 1 km/h (1 mph) más rápido.

Se puede visualizar la lectura del velocímetro ya sea en unidades inglesas o métricas. Consulte *Cuadro de instrumentos (Nivel superior)* ⇨ 90 o *Cuadro de instrumentos (Nivel básico)* ⇨ 89. El valor del incremento utilizado depende de las unidades que se estén proyectando.

### Reducir la velocidad usando el control de velocidad constante

Si el control de velocidad constante ya está activado:

- Presione sin soltar SET- hasta que se alcance la velocidad deseada más baja, después suéltelo.
- Para disminuir la velocidad del vehículo en pequeños incrementos, presione brevemente SET-. Por cada presión, el vehículo irá alrededor de 1 km/h (1 mph) más lento.

Se puede visualizar la lectura del velocímetro ya sea en unidades inglesas o métricas. Consulte *Cuadro de instrumentos (Nivel superior)* ⇨ 90 o *Cuadro de instrumentos (Nivel básico)* ⇨ 89. El valor del incremento utilizado depende de las unidades que se estén proyectando.

### Rebasar utilizando el control de velocidad constante



Utilice el pedal del acelerador para aumentar la velocidad del vehículo. Al retirar el pie del pedal del acelerador, el vehículo reducirá la velocidad hasta llegar a la velocidad de cruce previamente establecida. Mientras aplica el pedal del acelerador o poco después de liberarlo para anular el Control de velocidad constante, presionar brevemente SET- resultará en que el Control de velocidad constante se establezca en la velocidad actual del vehículo.

### Uso del control de velocidad constante en pendientes

El comportamiento del Control de velocidad constante en una pendiente depende de la velocidad y carga del vehículo, y de la inclinación de la pendiente. Cuando suba una pendiente inclinada, puede necesitar aplicar el pedal del acelerador para mantener la velocidad establecida. Al bajar una pendiente inclinada, puede necesitar frenar o cambiar a una velocidad menor para desacelerar el vehículo. Si se aplica el pedal de freno, el control de velocidad constante se desenganchará.

### Terminar el control de velocidad constante

Hay cuatro formas de terminar el Control de velocidad constante:

- Presione ligeramente el pedal del freno.
- Presione .
- Coloque la transmisión en N (neutral).
- Presione .

### Borrar la velocidad de la memoria

La velocidad establecida en el control de velocidad constante se borra de la memoria si presiona  o si apaga la ignición.

### Control de velocidad adaptativo

Si está equipado, el Control de velocidad constante adaptativo (ACC) permite que el Control de velocidad constante ajuste la velocidad y se seleccione el espacio de seguimiento. Lea esta sección completa antes de utilizar este sistema. El espacio de seguimiento es el tiempo de seguimiento entre su vehículo y el vehículo que se detecta directamente adelante en su camino, moviéndose en la misma dirección. Si no se detecta un vehículo en su camino, el ACC funciona como un control de velocidad

constante normal. El ACC utiliza un sensor de cámara delantera instalado en el parabrisas.

Si se detecta un vehículo en su camino, el ACC puede aplicar aceleración o un frenado limitado y moderado para mantener el espacio de seguimiento seleccionado. Para desactivar el ACC, aplique el freno. Si ACC está controlando la velocidad del vehículo cuando se activa el Sistema de control de tracción (TCS) o el sistema StabiliTrak/ Control Electrónico de Estabilidad (ESC), el ACC puede desactivarse automáticamente. Consulte *Control de tracción/Control electrónico de estabilidad* ⇨ 205. Cuando las condiciones del camino permitan utilizar de forma segura el ACC, el ACC se puede volver a activar. Desactivar el sistema TCS o StabiliTrak/ ESC desactivará y evitará la activación del ACC.

ACC puede reducir la necesidad de que frene y acelere frecuentemente, en especial cuando se usa en autopistas, carreteras y vías interestatales. Cuando se usa en otros caminos, puede necesitar retomar el control del frenado o aceleración más a menudo.

 **Advertencia**

El ACC tiene capacidad limitada de frenado y puede no tener tiempo para desacelerar el vehículo lo suficiente para evitar una colisión con otro vehículo al que usted esté siguiendo. Esto puede ocurrir cuando los vehículos que van adelante desaceleran o se detienen repentinamente, o entran a su carril. Vea también "Alertando al conductor" más adelante en esta sección. Se necesita atención total siempre durante la conducción y usted debe estar listo para tomar acciones y aplicar los frenos. Consulte *Conducción defensiva* ⇨ 179

 **Advertencia**

El ACC no detectará ni frenará por la presencia de niños, peatones, animales, u otros objetos.

No use el ACC cuando:

- Se encuentre en caminos ventosos o inclinados o cuando la cámara del sensor esté bloqueada por nieve, hielo, o suciedad. El sistema puede no

(Continúa)

**Advertencia (Continúa)**

detectar un vehículo que va delante. Mantenga limpio el parabrisas y los faros.

- Cuando la visibilidad es deficiente debido a la lluvia, nieve, niebla, suciedad, residuos de insectos o polvo; cuando otros objetos extraños oscurecen la vista de la cámara; o cuando el vehículo enfrente o el tráfico que viene en sentido contrario ocasiona obstrucciones ambientales, como el rocío de la carretera. El desempeño del ACC está limitado en estas condiciones.
- En caminos resbalosos, donde los cambios rápidos en la tracción de las llantas pueden causar deslizamiento excesivo de las ruedas.
- Con una carga extremadamente pesada colocada en el área de carga o en el asiento trasero.
- Cuando arrastre de un remolque.

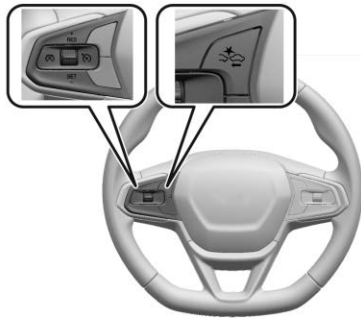

: Presione para encender o apagar el sistema. El indicador se pone blanco en el grupo de instrumentos al activarse el ACC.

**+RES** : Oprima brevemente para reanudar la velocidad establecida anteriormente o para aumentar la velocidad del vehículo si ya está activado el ACC. Para incrementar la velocidad aproximadamente 1 km/h (1 mph), presione +RES brevemente. Para incrementar la velocidad a la siguiente marca de 10 km/h (5 mph) en el velocímetro, sostenga +RES.

**SET-** : Oprima brevemente para establecer la velocidad y activar el ACC o para disminuir la velocidad si ya está activado el ACC. Para disminuir la velocidad aproximadamente 1 km/h (1 mph), presione SET- brevemente.

Para disminuir la velocidad a la siguiente marca de 10 km/h (5 mph) en el velocímetro, sostenga SET-.

: Presione este botón para desactivar el ACC sin borrar la velocidad establecida.

: Presione para seleccionar un espacio de seguimiento para ACC de lejos, media o cerca.

Se puede visualizar la lectura del velocímetro ya sea en unidades inglesas o métricas. Consulte *Cuadro de instrumentos (Nivel superior)* ⇨ 90 o *Cuadro de instrumentos (Nivel básico)* ⇨ 89. El valor del incremento utilizado depende de las unidades que se estén proyectando.

### Cambiar entre ACC y Control de velocidad constante regular

Para cambiar entre ACC y Control de velocidad constante regular, presione y sostenga \*. Se muestra un mensaje de la Pantalla de información del conductor (DIC). Consulte *Mensajes del vehículo* ⇨ 112.



Indicador de ACC



Indicador de Control de velocidad constante regular

Cuando se activa ACC, se enciende un indicador verde en el grupo de instrumentos y se proyecta el siguiente intervalo. Cuando el control de velocidad constante regular está activado, se encenderá un indicador verde en el grupo de instrumentos; el siguiente intervalo no se proyectará.

Cuando se enciende el vehículo, el modo de control de velocidad constante se establecerá al último modo utilizado antes de que el vehículo se apagara.

### Advertencia



Siempre revise el indicador de control de velocidad constante en el grupo de instrumentos para determinar en cuál (Continúa)



**Advertencia (Continúa)**

modo de control de velocidad constante está antes de usar la función. Si ACC no está activo, el vehículo no frenará automáticamente por otros vehículos, lo que podría causar un accidente si los frenos no se aplican manualmente. Usted y otros podrían resultar gravemente heridos o muertos.

**Configurar del Control de velocidad constante adaptativo**

Si  está encendido cuando el control no está en uso, se puede presionar por accidente e iniciar el ACC cuando no lo desee. Mantenga  apagado cuando no utilice el control de velocidad.

Seleccione la velocidad que se desea para ACC. Esta es la velocidad del vehículo cuando no se detecta ningún vehículo en su camino.

Mientras el vehículo esté moviéndose, el ACC no se establecerá a una velocidad inferior a 25 km/h (15 mph), aunque puede reanudarse cuando se conduzca a velocidades más bajas.

Para establecer ACC mientras se está moviendo:

1. Presione .
2. Acelere hasta la velocidad deseada.
3. Presione y suelte SET-.
4. Quite su pie del acelerador.

Después de establecer el ACC, puede aplicar inmediatamente los frenos si se detecta que un vehículo adelante está más cerca del espacio de seguimiento seleccionado.



El indicador ACC se muestra en el grupo de instrumentos. Cuando ACC está encendido, el indicador se iluminará en blanco. Cuando se activa el ACC, el indicador se volverá verde.

Sea consciente de los límites de velocidad, de las velocidades del tráfico circundante, y las condiciones meteorológicas cuando seleccione la velocidad establecida.

**Volver a una velocidad establecida**

Si el ACC está configurado a la velocidad deseada y a continuación presiona el freno, ACC se desactiva sin borrar la velocidad de la memoria.

Para comenzar a usar ACC de nuevo, presione +RES brevemente mientras se mueve a más de 5 km/h (3 mph). El vehículo regresa a la velocidad establecida anteriormente.

Un indicador ACC verde y la visualización de la velocidad establecida en el grupo de instrumentos. El indicador de vehículo adelante puede parpadear si hay un vehículo adelante y se mueve. Consulte "Aproximación y seguimiento de un vehículo" más adelante en esta sección.

Una vez que el ACC se ha reanudado, si no hay ningún vehículo adelante, si el vehículo que está adelante está más allá del siguiente intervalo seleccionado, o si el vehículo ha salido de una curva cerrada, entonces la velocidad del vehículo aumentará a la velocidad establecida.

**Aumentando la velocidad mientras ACC se encuentra en una velocidad establecida**

Si el ACC ya está activo, haga uno de los siguientes:

- Utilice el acelerador para obtener la velocidad más alta. Presione SET-. Suelte SET- y el pedal del acelerador. El vehículo tendrá ahora el crucero establecido a la velocidad más alta.

Cuando se oprima el pedal del acelerador, el ACC no frenará porque está anulado. El indicador de ACC cambiará a azul en el grupo de instrumentos.

- Presione sin soltar +RES hasta que se muestre la velocidad establecida deseada, después suéltelo.
- Para aumentar la velocidad del vehículo en pequeños incrementos, presione +RES brevemente. En cada presión, el vehículo va aproximadamente 1 km/h (1 mph) más rápido.
- Para incrementar la velocidad del vehículo en incrementos mayores, sostenga +RES. Mientras sostiene +RES, la velocidad del vehículo se incrementa al siguiente paso

de 10 km/h (5 mph), y después se continúa incrementando por 10 km/h (5 mph) a la vez.

Cuando se determine que no hay un vehículo al frente o que el vehículo al frente está más allá del espacio de seguimiento seleccionado, entonces la velocidad del vehículo se incrementará a la velocidad establecida.

**Reducir la velocidad mientras ACC se encuentra en una Velocidad establecida**

Si el ACC ya está activo, haga uno de los siguientes:

- Utilice el freno para alcanzar la velocidad menor deseada. Suelte el freno y presione SET-. El vehículo ahora viajará a una velocidad más baja.
- Presione sin soltar SET- hasta que se alcance la velocidad deseada más baja, después suéltelo.
- Para disminuir la velocidad del vehículo en menores incrementos, presione SET- brevemente. En cada presión, el vehículo va aproximadamente 1 km/h (1 mph) más lento.
- Para disminuir la velocidad del vehículo en incrementos mayores, sostenga SET-. Mientras sostiene SET-, la velocidad del

vehículo disminuye al siguiente paso de 10 km/h (5 mph), y después continúa disminuyendo por 10 km/h (10 mph) a la vez.

**Establecer el espacio de distancia de seguimiento**

Cuando se detecta un vehículo adelante moviéndose más lento dentro del espacio de seguimiento seleccionado, el ACC ajustará la velocidad del vehículo e intentará a mantener el espacio de distancia de seguimiento seleccionado.

Oprima  en el volante de dirección para ajustar el espacio de seguimiento. Cada vez que presione el botón, el espacio cambiará a través de tres configuraciones: Lejos, Mediano, o Cerca.

Cuando esté presionado, la configuración de espacio actual se visualizará brevemente en el grupo de instrumentos. La configuración de espacio se mantendrá hasta que se cambie.

Como cada configuración de espacio corresponde a un tiempo de seguimiento (Lejos, Mediando, o Cerca) la distancia de seguimiento variará con base en la velocidad del vehículo. Entre más rápida sea la velocidad del vehículo, mayor será la

distancia que su vehículo tendrá respecto al vehículo detectado adelante. Considere las condiciones de tráfico y del clima al seleccionar el espacio de seguimiento. El rango de espacio seleccionable puede no ser adecuado para todos los conductores y condiciones de conducción.

Cambiar la configuración de espacio automáticamente cambia la sensibilidad del tiempo de alerta (Lejos, Mediano, o Cerca) para la función de Alerta de colisión frontal (FCA). Consulte *Sistema de alerta de choque de frente (FCA)* ⇨ 222.

### Alertando al conductor

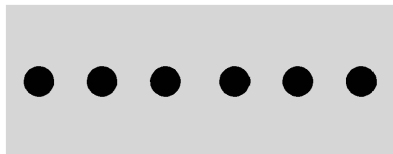

Si el ACC está activado, se puede requerir la acción del conductor cuando el ACC no puede aplicar suficiente frenado debido a que se aproxima a un vehículo demasiado rápido.

Cuando ocurre esta condición, seis luces rojas parpadearán sobre el parabrisas. Sonarán ochos bips desde el frente. Consulte "Sistemas de colisión/detección" bajo "Personalización del vehículo".

Consulte *Conducción defensiva* ⇨ 179.

### Acercándose y siguiendo un Vehículo



El indicador de vehículo al frente se encuentra en el grupo de instrumentos. Se muestra únicamente cuando se detecta un vehículo en la trayectoria de su vehículo moviéndose en la misma dirección. Si no se proyecta este símbolo, el ACC no responderá a ni frenará cuando haya vehículos por delante.

El ACC desacelera automáticamente el vehículo y ajustará la velocidad del vehículo para seguir un vehículo detectado al frente en el espacio de seguimiento seleccionado. La velocidad del vehículo se incrementa o disminuye para seguir a un vehículo detectado al frente de su vehículo cuando

ese vehículo viaja más lento que la velocidad ajustada de su vehículo. Puede aplicar frenado limitado, si es necesario. Cuando el frenado está activo, las luces de freno se encenderán. El frenado automático se puede sentir o sonar diferente que si los frenos fueran aplicados manualmente. Esto es normal.

### Objetos estacionario o con Movimiento muy lento

#### Advertencia

El ACC puede no detectar ni reaccionar a vehículos que estén detenidos o con movimiento muy lento por delante de usted. Por ejemplo, el sistema podría no frenar un vehículo que no haya detectado que se mueva. Esto puede ocurrir en el tráfico de paradas constantes o cuando un vehículo aparece repentinamente adelante debido a que haya cambiado carriles. Su vehículo puede no detenerse y podría ocasionar un choque. Sea cuidadoso al utilizar el ACC. Se necesita su atención completa siempre durante la conducción y debe estar listo para tomar acciones y aplicar el freno.

### Objetos irregulares que afectan ACC

ACC puede tener dificultad para detectar los siguientes objetos:

- Vehículos al frente de su vehículo que tienen un aspecto trasero que es bajo, pequeño o irregular
- Un camión o remolque vacío que no tiene carga en la plataforma de carga
- Vehículos con carga que se extiende desde el extremo trasero
- Vehículos con forma no estándar, tales como transporte de vehículo, vehículos con un carro lateral conectado, o carruajes de caballos
- Vehículos que son bajos a la superficie del camino
- Objetos que están cerca al frente de su vehículo
- Vehículos en los que la carga extremadamente pesada se carga en el área de carga o el asiento trasero

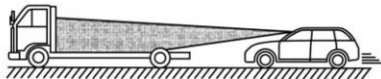

### El ACC se desactiva automáticamente

ACC se puede desactivar automáticamente y el conductor necesitará aplicar los frenos manualmente para desacelerar el vehículo si:

- La cámara delantera se bloquea o se reduce la visibilidad.
- El sistema de control de tracción (TCS) o StabiliTrak/ESC se ha activado o desactivado.
- Hay una falla en el sistema.
- Un mensaje del DIC se muestra para indicar que ACC está temporalmente no disponible.

El indicador ACC se volverá blanco cuando el ACC ya no esté activo.

En algunos casos, cuando ACC no está disponible temporalmente, se puede usar el control de velocidad constante regular. Consulte "Cambiar entre ACC y Control de velocidad constante regular" en esta sección. Siempre considere las condiciones de conducción antes de usar el sistema de control de velocidad constante.

### Notificación para reanudar el ACC

El ACC mantendrá un espacio de seguimiento detrás de un vehículo detectado y desacelerará su vehículo hasta detenerse detrás de dicho vehículo.

Si el vehículo detenido adelante se ha alejado y no se ha reanudado el ACC, el indicador de vehículo adelante destellará como recordatorio de revisar el tráfico adelante antes de proceder. Además, sonarán tres pitidos. Consulte "Tipo de Alerta" e "Ir al notificador de cruceo adaptativo" en "Sistemas de Colisión/Detección" en "Personalización del vehículo".

Cuando el vehículo que va adelante se aleje, oprima +RES o el pedal del acelerador para reanudar ACC. Si se encuentra detenido por más de dos minutos o si la puerta del conductor está abierta y el cinturón de seguridad del conductor no está abrochado, ACC aplica automáticamente el Freno de estacionamiento eléctrico (EPB) para retener el vehículo. La luz de estado de EPB se encenderá. Consulte *Freno de estacionamiento eléctrico* ⇨ 203.

Un mensaje de advertencia del DIC podría indicar que cambie a P (estacionamiento) antes de salir del vehículo. Consulte *Mensajes del vehículo* ⇨ 112.

### Advertencia

Si el ACC ha detenido el vehículo, y si el ACC está desactivado, apagado o cancelado, el vehículo ya no se mantendrá detenido. El vehículo podría moverse. Cuando el ACC esté manteniendo el vehículo detenido, prepárese siempre para aplicar los frenos manualmente.

### Advertencia

Dejar el vehículo sin colocarlo en P (Estacionamiento) puede ser peligroso. No deje el vehículo cuando esté siendo detenido por el ACC. Siempre coloque el vehículo en P (Estacionamiento) y apague la ignición antes de salir del vehículo.

### Anulación del ACC

Si usa el pedal de acelerador mientras ACC está activo, el indicador ACC se vuelve azul en el grupo de instrumentos para indicar

que el frenado automático no ocurrirá. ACC reanudará la operación cuando no se presione el pedal del acelerador.

### Advertencia

El ACC no aplicará automáticamente los frenos si su pie está apoyándose sobre el pedal del acelerador. Usted puede colisionar con un vehículo adelante de usted.

### Curvas en la carretera

### Advertencia

En las curvas, el ACC puede no detectar un vehículo que va adelante en su carril. Usted podría ser tomado por sorpresa si el vehículo acelera hasta la velocidad establecida, especialmente al seguir a un vehículo que entra o sale por las rampas de salida. Usted podría perder el control del vehículo o chocar. No utilice el ACC al conducir en una rampa de entrada o salida. Siempre esté listo para utilizar los frenos si es necesario.

### Advertencia

En curvas, el ACC puede responder a un vehículo en otro carril, o puede no tener tiempo para reaccionar a un vehículo en su carril. Usted podría chocar con un vehículo que va por delante de usted, o perder el control de su vehículo. Ponga especial atención en las curvas y prepárese para utilizar los frenos si es necesario. Seleccione una velocidad adecuada al conducir en curvas.

El ACC puede funcionar de forma diferente en una curva cerrada. Puede reducir la velocidad del vehículo si la curva es demasiado cerrada.

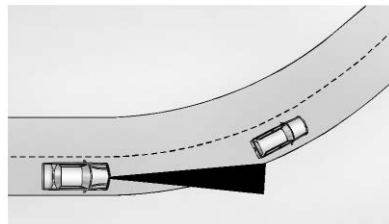

Al seguir a un vehículo y entrar en una curva, el ACC puede no detectar el vehículo que va adelante y acelerar a la velocidad establecida. Cuando esto ocurre, el indicador de vehículo por delante no aparecerá.

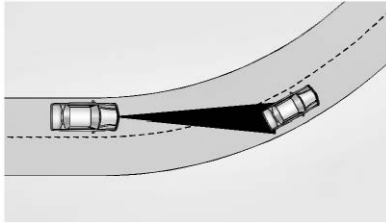

El ACC puede detectar un vehículo que no esté en su carril y aplicar los frenos.

El ACC puede proporcionar ocasionalmente una alerta y/o frenado que se considere innecesario. Podría responder a vehículos en diferentes carriles u objetos estacionarios al entrar o salir de una curva. Esto es un funcionamiento normal. El vehículo no necesita servicio.

### Otros cambios de carril de vehículos

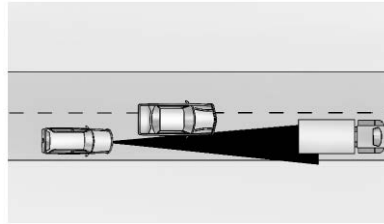

El ACC no detectará a un vehículo por delante hasta que esté completamente en el carril. Puede ser necesario aplicar los frenos manualmente.

### Objetos que no están directamente al frente de su vehículo

La detección de objetos al frente de su vehículo puede no ser posible si:

- El vehículo u objeto al frente no está dentro de su carril.
- El vehículo al frente es cambiado, no está centrado, o se cambió a un lado del carril.

### Conducción en carriles angostos

Los vehículos en carriles de tráfico adyacentes u objetos al lado del camino pueden detectarse incorrectamente cuando se localizan a lo largo del camino.

### No utilice el ACC en colinas ni al arrastrar un remolque

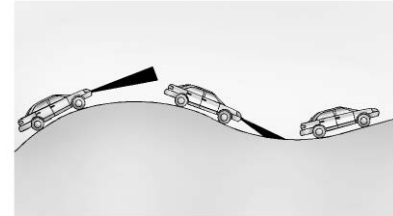

No utilice el ACC al conducir en colinas pronunciadas o al arrastrar un remolque, el ACC no detectará un vehículo en el carril al conducir en colinas pronunciadas. Si aplica los frenos, el ACC se desactiva.

### Desactivando ACC

Hay tres formas de desactivar el ACC:

- Presione ligeramente el pedal del freno.
- Presione
- Presione

### Borrar la velocidad de la memoria

La velocidad establecida en el ACC se borra de la memoria si presiona o si apaga la ignición.

**Condiciones de clima que afectan el ACC**

Si la temperatura interior es extremadamente alta, el grupo de instrumentos puede indicar que ACC no está disponible temporalmente. Esto puede ser causado por condiciones de clima extremadamente caliente con luz solar directa en la cámara delantera. ACC regresará a la operación normal una vez que la temperatura de la cabina sea menor.

Las condiciones que están relacionadas con baja visibilidad, tales como neblina, lluvia, nieve, o rocío de camino, pueden limitar el desempeño de ACC. Las gotas de agua de lluvia o nieve que permanecen en el parabrisas también pueden limitar la habilidad del ACC para detectar objetos.

**Condiciones de iluminación que afectan el ACC**

La cámara delantera de ACC puede afectarse por condiciones de iluminación deficiente, y el ACC puede tener un desempeño limitado cuando:

- Hay cambios en el brillo, tales como entrar y salir de túneles, puentes, y pasos elevados.

- Los ángulos bajos de sol causan que la cámara no detecte objetos, o sea más difícil detectar objetos en el mismo carril de tráfico.
- La iluminación es deficiente en las tardes o temprano por la mañana
- Hay múltiples cambios en brillo o sombras a lo largo del camino del vehículo.
- En un túnel sin los faros encendidos, o en un túnel donde hay un vehículo al frente que no tiene sus luces traseras encendidas.
- Sujeto a luz fuerte desde el tráfico del carril opuesto al frente del vehículo, tal como faros de luz alta de tráfico que se aproxima.

**Instalaciones de accesorios y modificaciones del vehículo**

No instale o coloque ningún objeto alrededor del área del parabrisas de la cámara delantera que obstruiría la vista de la cámara delantera.

No instale objetos en la parte superior del vehículo que cuelguen y obstruyan la cámara delantera, tales como canoas, káyak,

u otros artículos que se puedan transportar en el sistema portaequipajes. Consulte *Sistema portaequipajes* ⇨ 79.

No modifique el cofre, los faros, o las luces antiniebla, ya que esto puede limitar la capacidad de la cámara para detectar un objeto.

**Limpiar el sistema de percepción**

El sensor de la cámara en el parabrisas detrás del espejo retrovisor se puede bloquear por nieve, hielo, suciedad, lodo, o desechos. Esta área necesita limpiarse para que el ACC funcione correctamente.

Los faros del vehículo pueden necesitar limpiarse debido a la suciedad, nieve o hielo. Los objetos que no estén iluminados correctamente pueden ser difíciles de detectar.

Si el ACC no funciona, puede estar disponible un control de velocidad constante regular. Consulte "Cambiar entre ACC y Control de velocidad constante regular" en esta sección. Siempre considere las condiciones de conducción antes de usar el sistema de control de velocidad constante.

Para instrucciones de limpieza, vea "Lavado del vehículo" bajo *Cuidado exterior* ⇨ 308.

## Sistemas avanzados de asistencia al conductor

Este vehículo puede tener funciones que trabajan juntas para ayudar a evitar accidentes o para reducir el daño por accidente al conducir, al ir en reversa y al estacionarse. Lea esta sección completa antes de utilizar estos sistemas.

### Advertencia

No se confié a los Sistemas avanzados de asistencia al conductor. Estos sistemas no reemplazan la necesidad de poner atención y de conducir de manera segura. Puede ser que usted no escuche o no sienta las alertas o advertencias de estos sistemas. No tener el cuidado adecuado al conducir puede dar como resultado lesiones, la muerte o daños al vehículo. Consulte *Conducción defensiva* ⇨ 179.

Bajo muchas condiciones, estos sistemas no:

- Detectarán niños, peatones, ciclistas o animales.

(Continúa)

### Advertencia (Continúa)

- Detectarán vehículos u objetos fuera del área monitoreada por el sistema.
- Funcionarán a todas las velocidades de conducción.
- Le advertirán o proporcionarán el tiempo suficiente para evitar un choque.
- Funcionarán con falta de visibilidad o malas condiciones climáticas.
- Trabajarán si el sensor de detección no se ha limpiado o si está cubierto por hielo, nieve, barro o suciedad.
- Trabaja si el sensor de detección está cubierto, tal como con una calcomanía, imán, o placa metálica.
- Trabaja si el área que rodea el sensor de detección está dañado o no se reparó adecuadamente.

Se necesita siempre la completa atención al conducir, y usted debe estar listo para tomar medidas y aplicar los frenos y/o dar dirección al vehículo para evitar choques.

### Alerta audible

Algunas funciones de asistencia al conductor alertan al conductor de obstáculos mediante un pitido. Para ver la configuración disponible para esta función, toque el icono Configuración en la página de inicio de infoentretenimiento. Seleccione "Vehículo" para mostrar la lista de opciones disponibles y seleccione "Comodidad y conveniencia".

### Limpeza

Dependiendo de las opciones del vehículo, mantenga estas áreas del vehículo limpias para asegurar el mejor desempeño de la función de asistencia al conductor. Se pueden mostrar mensajes del Centro de Información del Conductor (DIC) cuando los sistemas no estén disponibles o estén bloqueados.





- Las defensas delantera y trasera y el área debajo de las defensas
- Rejilla delantera y faros
- Lentes de cámara delantera en rejilla delantera o cerca del emblema delantero

- Tableros laterales delanteros y laterales traseros
- Fuera del parabrisas enfrente del espejo retrovisor
- Lentes de cámara lateral en la parte inferior de los espejos retrovisores
- Defensas de esquina lateral trasera
- Cámara de vista trasera arriba de la matrícula

### **Alertas de asistencia para Estacionarse o Ir de Reversa**

Si están equipados, la cámara de visión trasera (RVC), la Asistencia de estacionamiento trasero (RPA), y la Alerta de tráfico trasero cruzando (RCTA) pueden ayudar al conductor a estacionarse o evitar objetos. Compruebe siempre alrededor del vehículo al estacionar o ir en reversa.

### **Cámara de visión trasera (RCV)**

Cuando se cambie el vehículo a R (Reversa), la RVC proyecta una imagen del área detrás del vehículo en la pantalla de infoentretenimiento. La pantalla previa muestra cuando el vehículo se cambia desde R (Reversa) después de una demora breve. Para regresar a la pantalla anterior más rápido, presione cualquier botón en el

sistema de infoentretenimiento, cambie a P (Estacionamiento), o llegue a una velocidad del vehículo de aproximadamente 12 km/h (8 mph).

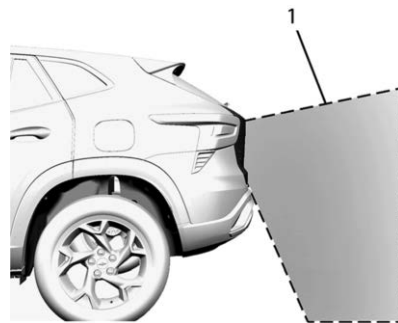

1. La vista mostrada por la cámara de visión trasera

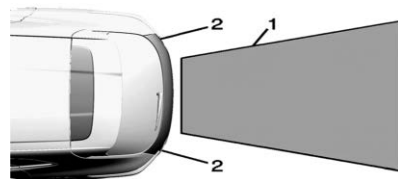

1. La vista mostrada por la cámara de visión trasera
2. Esquinas de la defensa trasera

Las imágenes proyectadas pueden estar más lejos o más cerca de lo que parecen. El área proyectada es limitada y no se proyectan los objetos que estén cercanos a cualquier esquina de la defensa o debajo de la defensa.

Se puede proyectar un triángulo de advertencia para mostrar que la Asistencia de estacionamiento trasero (RPA) ha detectado algún objeto. Este triángulo cambia de ámbar a rojo y aumenta de tamaño cuanto más cerca está el objeto.

### Asistente aparcamiento

Si está equipado, el sistema de asistencia de estacionamiento trasero (RPA), ayuda al conductor a estacionar y evitar objetos mientras está en R (Reversa).

RPA funciona a velocidades inferiores a 8 km/h (5 mph), y los sensores en la defensa trasera detectan objetos hasta 2.5 m (8 pies) detrás del vehículo, y por lo menos a 25 cm (10 pulg.) del suelo. La distancia a la que pueden detectarse los objetos puede ser menor en clima caluroso o húmedo.

Los sensores bloqueados no detectaran objetos y también pueden causar falsas detecciones. Mantenga los sensores limpios de barro, suciedad, nieve, hielo y aguanieve; y limpie los sensores después de un lavado de autos en las temperaturas de congelación.

#### Advertencia

El sistema de asistencia de estacionamiento no detecta niños, peatones, ciclistas, animales ni objetos ubicados debajo de la defensa o que esté demasiado cerca o demasiado alejados del vehículo. No está disponible en velocidades mayores a 8 km/h (5 mph). Para evitar lesiones, la muerte o daños al vehículo, incluso con el sistema de asistencia de estacionamiento, siempre revise el área alrededor del vehículo y verifique todos los espejos antes de avanzar o retroceder.

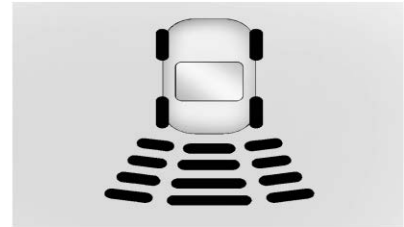

El grupo de instrumentos puede tener una pantalla de Asistencia de estacionamiento con barras que muestran la "distancia al objeto" e información de ubicación de objeto para el sistema de Asistencia para estacionamiento. Conforme el objeto se acerca, se iluminan más barras y las barras cambian de color de amarillo a ámbar a rojo.

Quando se detecta un objeto por primera vez en la parte trasera, sonará un pitido desde atrás. Cuando un objeto está demasiado cerca (< 0.6 m (2 pies) en la parte trasera del vehículo, se escucharán cinco bips desde la parte trasera.

#### Encendido o apagado de la característica

Los símbolos de Asistencia trasera de estacionamiento se pueden encender o apagar a través de la configuración. Para ver

las configuraciones disponibles desde la pantalla de infoentrenamiento, toque Configuración > Vehículo > Sistemas de colisión/detección.

Apague la asistencia de estacionamiento trasero (RPA) cuando remolque.

## Sistema de Alerta de Tráfico Trasero Cruzando (RCTA)

Si está equipado, al poner el vehículo en R (Reversa), la Alerta de tráfico trasero cruzando (RCTA) muestra un triángulo rojo con una flecha derecha o izquierda en la pantalla de infoentrenamiento para advertir sobre el tráfico que viene de la izquierda o de la derecha. Este sistema detecta objetos que se aproximan desde 20 m (65 pies) desde el lado izquierdo o derecho del vehículo. Cuando se detecta un objeto, suenan tres bips desde el lado izquierdo o derecho, dependiendo de la dirección del vehículo detectado.

Tenga precaución mientras retrocede cuando arrastre un remolque, ya que las zonas de detección RCTA que se extienden desde la parte trasera del vehículo no se mueven más hacia atrás cuando se arrastra un remolque.

## Encendido o apagado de la característica

RCTA se puede activar o desactivar a través de la configuración del vehículo. Para ver las configuraciones disponibles desde la pantalla de infoentrenamiento, toque Configuración > Vehículo > Sistemas de colisión/detección.

## Sistemas de asistencia para conducción.

Si están equipados, al conducir el vehículo en una velocidad hacia adelante, la Alerta de colisión delantera (FCA), Asistencia de conservación de carril (LKA), la Alerta de zona ciega lateral (SBZA), Alerta de cambio de carril (LCA), el Frenado automático de emergencia (AEB) y/o el Sistema de frenado por peatón delantero (FPB) pueden ayudar a evitar un choque o a reducir el daño por choque.

## Sistema de alerta de choque de frente (FCA)

Si está equipado, el sistema FCA puede ayudar a evitar o reducir los daños causados por colisiones frontales. Al acercarse a un vehículo de frente demasiado rápido, FCA proporciona una alerta color rojo en el

parabrisas y se escuchan pitidos rápidos. FCA también hace parpadear una alerta visual color amarillo si se sigue a otro vehículo demasiado cerca.

El FCA detecta los vehículos dentro de una distancia aproximada de 60 m (197 pies) y funciona a velocidades por encima de 8 km/h (5 mph).

### Advertencia

FCA es un sistema de advertencia y no aplica los frenos. Al acercarse a un vehículo más lento o completamente detenido demasiado rápido, o al seguir a un vehículo muy de cerca, el FCA podría no proporcionar una advertencia con suficiente tiempo para evitar un choque. Es posible que tampoco pueda dar ninguna advertencia. El FCA no advierte sobre peatones, animales, letreros, barandales, puentes, barriles de construcción u otros objetos. Prepárese para entrar en acción y aplicar los frenos. Consulte *Conducción defensiva* ⇨ 179.

FCA se puede desactivar a través de la configuración del vehículo. Para ver las configuraciones disponibles desde la

pantalla de infoentretenimiento, toque Configuración > Vehículo > Sistemas de colisión/detección.

### Detectar al vehículo adelante



Las advertencias FCA no ocurrirán a menos que el sistema FCA detecte un vehículo por delante. Cuando se detecta un vehículo, el indicador de vehículo adelante se mostrará verde. Los vehículos pueden no ser detectados en curvas, rampas de salida de autopista, o colinas, debido a poca visibilidad; o si un vehículo al frente está bloqueado parcialmente por peatones u otros objetos. El FCA no detectará otro vehículo al frente hasta que esté completamente en el carril de conducción.

#### Advertencia

FCA no proporciona una advertencia para ayudar a evitar un accidente, a menos que detecte un vehículo. FCA puede no (Continúa)

#### Advertencia (Continúa)

detectar un vehículo al frente si el sensor FCA está bloqueado por suciedad, nieve, o hielo, o si el parabrisas está dañado. También puede ser que no detecte un vehículo en caminos con viento o colinas, o en condiciones que puedan limitar la visibilidad tales como niebla, lluvia o nieve, o si los faros o el parabrisas no están limpios o en buenas condiciones. Mantenga el parabrisas, los faros, y los sensores FCA limpios y en buenas condiciones.

#### Alerta de colisión

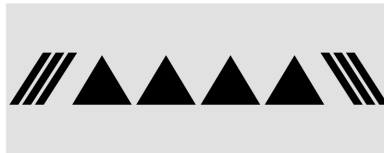

Quando su vehículo se aproxime a otro vehículo detectado demasiado rápido, las luces rojas FCA parpadearán en el parabrisas.

Además, sonarán ocho pitidos agudos rápidos desde el frente. Cuando se produce esta Alerta de colisión, el sistema de frenos

puede prepararse para que el frenado del conductor ocurra más rápidamente, lo cual puede causar una desaceleración breve y suave. Continúe aplicando el pedal de freno según se requiera. El Control de velocidad constante puede desactivarse con la alerta de colisión.

#### Alerta por seguir demasiado cerca



El indicador de vehículo adelante se mostrará en ámbar cuando usted esté siguiendo a un vehículo que vaya adelante muy cerca.

#### Seleccionar el tiempo de alerta

El control de alerta de colisión se encuentra en el volante. Oprima  para ajustar el tiempo de FCA a Lejos, Medio, o Cerca. La primera opresión del botón muestra la configuración actual del DIC. Opresiones adicionales del botón cambian esta configuración. La configuración elegida permanecerá hasta que se cambie y afectará el tiempo tanto a la función de Alerta de

colisión como a la de seguir muy cerca. El tiempo de ambas alertas varía basándose en la velocidad del vehículo. A mayor velocidad del vehículo, más alejada ocurrirá la alerta. Considere las condiciones de tráfico y del clima al seleccionar el tiempo de la alerta. El rango de tiempos de selección de la alerta puede no ser adecuado para todos los conductores y condiciones de conducción.

Si su vehículo está equipado con Control de velocidad constante adaptativo (ACC), el cambio de la configuración de sincronización FCA cambia automáticamente el siguiente ajuste de la abertura (Lejos, Medio o Cerca).

### Indicador de distancia de seguimiento

La distancia de seguimiento a un vehículo en movimiento adelante en su camino se indica en tiempo de seguimiento en segundos en el Centro de información del conductor (DIC). Consulte *Centro de información del conductor (DIC) (Nivel básico)* ⇨ 105 o *Centro de información del conductor (DIC) (Nivel superior)* ⇨ 107. El tiempo de seguimiento mínimo es 0.5 segundos de separación. Si no se detecta un vehículo al frente, o el vehículo al frente está fuera del rango del sensor, se mostrarán guiones.

### Alertas innecesarias

Puede ser que FCA proporcione alertas innecesarias por vehículos que dan vuelta, vehículos en otros carriles, objetos que no son vehículos, o a sombras. Estas alertas son una operación normal y el vehículo no requiere servicio.

### Limpiar el sistema

Si el sistema FCA no parece operar adecuadamente esto puede corregir el problema:

- Limpie el exterior del parabrisas al frente del espejo retrovisor.
- Limpie el frente completo del vehículo.
- Limpie los faros.

### Frenado automático de emergencia (AEB)

Si el vehículo tiene Alerta de colisión frontal (FCA), también tiene AEB, que incluye Asistencia de frenado inteligente (IBA). Cuando el sistema detecta un vehículo al frente en su camino que viaja en la misma dirección con el que pudiera chocar, puede proporcionar un refuerzo al frenado o frenar el vehículo automáticamente. Esto puede ayudar a evitar o aminorar la severidad de

accidentes cuando se conduce en velocidad hacia el frente. Dependiendo de la situación, el vehículo puede frenar automáticamente de forma moderada o fuerte. Este frenado autónomo de emergencia solo puede ocurrir si se detecta un vehículo. Esto se muestra al encenderse la luz indicadora de vehículo al frente del FCA. Consulte *Sistema de alerta de choque de frente (FCA)* ⇨ 222.

El sistema funciona cuando se conduce en velocidad de avance entre 8 km/h (5 mph) y 80 km/h (50 mph). Puede detectar vehículos hasta aproximadamente 60 m (197 pies).

#### Advertencia

AEB es una función de emergencia de preparación para choque y no está diseñada para evitar choques. No confíe en AEB para frenar el vehículo. AEB no frenará fuera de su rango de velocidad de operación y sólo responde a los vehículos detectados.

(Continúa)

**Advertencia (Continúa)**

AEB puede no:

- Detectar un vehículo que va adelante en caminos ventosos o colinas.
- Detectar todos los vehículos, en especial vehículos con un remolque, tractores, vehículos enlodados, etc.
- Detectar un vehículo cuando el clima limita la visibilidad, como en niebla, lluvia, o nieve.
- Detectar un vehículo al frente si está bloqueado parcialmente por peatones u otros objetos.

Se necesita siempre la completa atención al conducir, y usted debe estar listo para tomar medidas y aplicar los frenos y/o dar dirección al vehículo para evitar choques.

AEB puede desacelerar el vehículo hasta detenerlo completamente para tratar de evitar un choque potencial. Si esto sucede, AEB puede activar el freno eléctrico de estacionamiento (EPB) para detener el vehículo. Libere el EPB o presione firmemente el pedal del acelerador.

**⚠ Advertencia**

AEB puede frenar automáticamente el vehículo repentinamente en situaciones en las que es inesperado y no deseado. Podría responder a un vehículo por delante dando vuelta, barandales, señales y otros objetos inmóviles. Para anular el AEB, presione firmemente el pedal del acelerador, si es seguro hacerlo.

**Asistencia de frenado inteligente (IBA)**

IBA se puede activar cuando se aplica rápidamente el pedal del freno brindando un refuerzo al frenado con base en la velocidad de acercamiento y la distancia al vehículo que va por delante.

Las pulsaciones leves del pedal del freno o el movimiento del pedal durante este tiempo son normales y se debe continuar aplicando el pedal del freno según sea necesario. IBA se desactivará automáticamente solo cuando se suelte el pedal del freno.

**⚠ Advertencia**

IBA puede aumentar el frenado del vehículo en situaciones en la que pueda no ser necesario. Usted podría bloquear el flujo del tráfico. Si esto ocurre, quite su pie del pedal del freno y después aplique los frenos según sea necesario.

AEB e IBA se pueden desactivar a través de la personalización del vehículo. Para ver la configuración disponible para esta función, toque el icono Configuración en la página de inicio de infoentretenimiento. Seleccione "Vehículo" para mostrar la lista de opciones disponibles y seleccione "Sistemas de colisión/detección".

**⚠ Advertencia**

Utilizar AEB o IBA mientras está arrastrando un remolque podría causarle que pierda el control del vehículo y choque. Cambie el sistema a Alerta, o si el vehículo tiene ACC a apagado, al remolcar.

Se puede desplegar un mensaje system unavailable (sistema no disponible) si:

- El frente del vehículo o el parabrisas no está limpio.
- Lluvia fuerte o nieve interfiere con la detección de objetos.
- Hay un problema con el sistema StabiliTrak/Control Electrónico de Estabilidad (ESC).

El sistema AEB no necesita servicio.

## Sistema de frenado ante peatón al frente (FPB)

Si está equipado, el sistema FPB podría ayudar a evitar o reducir el daño causado por colisiones frontales con peatones al conducir hacia adelante. El FPB muestra un indicador ámbar,  cuando se detecta un peatón cercano directamente al frente. Al acercarse muy rápidamente a un peatón detectado, el FPB proporciona una alerta roja parpadeante en el parabrisas y pitidos rápidos. El FPB puede proporcionar un refuerzo de frenado o frenar automáticamente el vehículo. Este sistema incluye la Asistencia inteligente de frenado (IBA), y el sistema de Frenado automático de

emergencia (AEB) también podría responder a los peatones. Consulte *Frenado automático de emergencia (AEB)* ⇨ 224.

El sistema FPB puede detectar y alertar sobre peatones en velocidad de avance y a velocidades de entre 8 km/h (5 mph) y 80 km/h (50 mph). Durante la conducción diurna, el sistema detecta peatones a una distancia de hasta aproximadamente 40 m (131 pies). Durante la conducción nocturna, el desempeño del sistema es muy limitado.

### Advertencia

El FPB no proporciona una alerta ni frena automáticamente el vehículo, a menos que detecte un peatón. El FPB podría no detectar peatones, incluyendo niños, en estos casos:

- Cuando el peatón no está directamente al frente, totalmente visible o en posición vertical, o cuando es parte de un grupo.
- Debido a la visibilidad reducida, incluyendo la noche, niebla, lluvia o nieve.
- Si el sensor FPB está bloqueado por suciedad, nieve o hielo.

(Continúa)

### Advertencia (Continúa)

- Si los faros o el parabrisas no están limpios o en las condiciones adecuadas.

Prepárese para entrar en acción y aplicar los frenos. Para obtener más información, consulte *Conducción defensiva* ⇨ 179. Mantenga el parabrisas, los faros, y el sensor FPB limpio y en buenas condiciones.

Para ver la configuración disponible para esta función, toque el icono Configuración en la página de inicio de infoentretenimiento. Seleccione "Vehículo" para mostrar la lista de opciones disponibles y seleccione "Sistemas de colisión/detección".

### Detectar al peatón adelante



La alerta y frenado automático del FPB no sucederá a menos que el sistema FPB detecte un peatón. Cuando se detecta un peatón cercano directamente frente al vehículo, se mostrará el indicador ámbar de peatón delante.

### Alerta de peatón delante

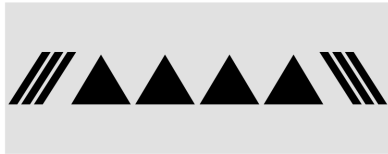

Cuando el vehículo se acerca a un peatón delante demasiado rápido, la alerta FPB parpadeará en rojo en el parabrisas. Sonarán ocho pitidos agudos rápidos desde el frente. Cuando se produce esta Alerta de peatón, el sistema de frenos puede prepararse para que el frenado del conductor ocurra más rápidamente, lo cual puede causar una desaceleración breve y suave. Continúe aplicando el pedal de freno según se requiera. El Control de velocidad constante puede desactivarse con la alerta de peatón delante.

### Frenado Automático

Si el FPB detecta que está por chocar con un peatón directamente adelante y no se han aplicado los frenos, FPB puede frenar automáticamente en forma moderada o fuerte. Esto puede ayudar a evitar algunos choques con peatones a muy baja velocidad, o a reducir las lesiones al peatón. El FPB puede frenar automáticamente ante los peatones detectados entre 8 km/h (5 mph) y 80 km/h (50 mph). Los niveles de frenado automático pueden reducirse bajo ciertas condiciones, tales como velocidades mayores.

Si esto sucede, el Frenado automático puede activar el freno eléctrico de estacionamiento (EPB) para parar el vehículo. Libere el EPB. Una presión firme del acelerador también liberará el frenado automático y el EPB.

#### Advertencia

El FPB puede alertar o automáticamente frenar el vehículo repentinamente en situaciones en las que es inesperado y no deseado. Podría alertar o frenar en falso al detectar objetos con forma o tamaño similar a un peatón, incluyendo sombras.

(Continúa)

#### Advertencia (Continúa)

Esta es una operación normal y el vehículo no requiere servicio. Para anular el Frenado automático, presione firmemente el pedal del acelerador, si es seguro hacerlo.

El Frenado automático se puede deshabilitar por medio de la personalización del vehículo. Para ver la configuración disponible para esta función, toque el icono Configuración en la página de inicio de infoentretenimiento. Seleccione "Vehículo" para mostrar la lista de opciones disponibles y seleccione "Sistemas de colisión/detección".

#### Advertencia

Utilizar el sistema de frenado ante peatones al frente mientras está arrastrando un remolque podría causarles que pierda el control del vehículo y choque. Apague el sistema o cámbielo a alerta al arrastrar un remolque.



**Limpiar el sistema**

Si el FPB no parece funcionar adecuadamente, limpiar el exterior del parabrisas frente al espejo retrovisor puede corregir este inconveniente.

**Alerta de zona ciega lateral (SBZA)**

Si está equipado, SBZA es una ayuda para cambios de carril que ayuda al conductor a evitar colisiones que ocurren con vehículos en movimiento que se encuentran en las áreas (o lugares) de zona ciega. Cuando el vehículo está en velocidad de avance, el despliegue del espejo lateral izquierdo y derecho se ilumina si se detecta un vehículo en movimiento en esa zona ciega. Si se activa la señal direccional y también se detecta un vehículo en el mismo lado, el despliegue destella como una advertencia extra para que no cambie de carril. Debido a que el sistema es parte del sistema de Alerta de cambio de carril (LCA), lea toda la sección LCA antes de usar esta función.

**Alerta de cambio de carril (LCA)**

Si está equipado, el sistema LCA es un apoyo de cambio de carril que ayuda al conductor a evitar choques por cambio de carril que ocurren con vehículos en movimiento en el área de la zona (o lado) ciega lateral o con vehículos que se acercan rápidamente a estas áreas por detrás. La pantalla de advertencia de la alerta de cambio de carril (LCA) se encenderá en el espejo exterior correspondiente y parpadeará si la direccional está encendida.

**⚠ Advertencia**

LCA no alerta al conductor sobre vehículos que estén fuera de las zonas de detección de sistema, peatones, ciclistas o animales. Puede no proveer alertas al cambiar de carril bajo algunas condiciones de manejo. No tener el cuidado adecuado al cambiar de carril puede dar como resultado lesiones, la muerte o daños al vehículo. Antes de hacer un cambio de carril, siempre revise todos los espejos, mire sobre su hombro, y use las direccionales.

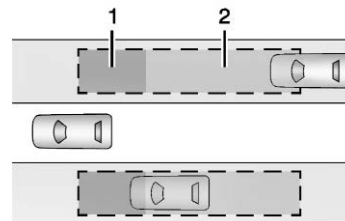
**Zonas de detección del sistema LCA**

1. Zona de detección del sistema SBZA
2. Zona de detección del sistema LCA

El sensor del sistema LCA cubre una zona de aproximadamente un carril a ambos lados del vehículo o 3.5 m (11 pies). La altura de la zona se encuentra aproximadamente entre 0.5 m (1.5 pies) y 2 m (6 pies) arriba del piso. El área de advertencia de alerta de la zona de lado ciego (SBZA) comienza aproximadamente a la mitad del vehículo y se extiende hacia atrás a 5 m (16 pies). También se le advierte al conductor de vehículos que se acercan rápidamente desde 70 m (230 pies) detrás del vehículo.

### Funcionamiento del sistema

El símbolo LCA se enciende en los espejos exteriores cuando el sistema detecta un vehículo en movimiento en el siguiente carril que está en la zona ciega lateral o acercándose rápidamente a esa zona por detrás. Un símbolo LCA encendido indica que puede ser inseguro cambiar de carril. Antes de hacer un cambio de carril, revise la pantalla del LCA, todos los espejos, mire sobre su hombro, y use las direccionales.



**Despliegue del espejo exterior izquierdo**      **Despliegue del espejo exterior derecho**

Cuando se arranca el vehículo, ambos despliegues LCA de los espejos laterales se encienden brevemente para indicar que el sistema está funcionando. Cuando el vehículo está en velocidad de avance, la pantalla del espejo exterior izquierdo y derecho se ilumina si se detecta un vehículo en movimiento en esa zona ciega o que se acerque rápidamente a esa zona. Si la

dirección se activa en la misma dirección como un vehículo detectado, esta pantalla parpadeará como una advertencia adicional para no cambiar de carril.

LCA puede desactivarse. Cuando desactive LCA, la Alerta de zona ciega lateral también se desactiva. Para ver las opciones disponibles desde la pantalla de infoentretenimiento, toque Configuración > Vehículo > Sistemas de detección de colisión. Si el conductor inhabilita el sistema LCA, los despliegues LCA de los espejos no se iluminan. Si el conductor inhabilita el sistema LCA, los despliegues LCA de los espejos no se iluminan.

### Quando el sistema parece no funcionar de manera adecuada

El sistema LCA requiere algo de conducción para que el sistema se calibre a su rendimiento máximo. Esta calibración puede ocurrir más rápido si el vehículo es conducido en una carretera recta con tráfico y objetos al lado de la carretera (por ej.: barandillas, barreras).

Las pantallas de LCA pueden no encender cuando pase a un vehículo rápidamente, para un vehículo detenido, o cuando arrastre un remolque. Las zonas de detección LCA

que se extienden hacia atrás desde el lado del vehículo no se extienden más atrás cuando se arrastra un remolque. Tenga precaución mientras cambia carriles cuando arrastre un remolque. El sistema LCA puede alertar sobre objetos conectados al vehículo, tal como un remolque, bicicletas, o un objeto que se extienda hacia afuera en cualquier lado del vehículo. Los objetos agregados pueden también interferir con la detección de vehículos. Éste es el funcionamiento normal del sistema; el vehículo no necesita servicio.

Puede ser que LCA no siempre dé alerta al conductor de vehículos en el siguiente carril, especialmente en condiciones de pavimento mojado o al conducir en curvas cerradas. El sistema no necesita que se le de servicio. El sistema puede iluminarse debido a barandales, señales, árboles, arbustos, y otros objetos inmóviles. Éste es el funcionamiento normal del sistema; el vehículo no necesita servicio.

El sistema LCA puede no funcionar cuando los sensores LCA en las esquinas izquierda o derecha de la defensa trasera se encuentran cubiertas con lodo, suciedad, nieve, hielo, o nieve medio derretida, o en tormentas

fuertes. Para instrucciones de limpieza, vea "Lavando el vehículo" bajo *Cuidado exterior* ⇨ 308. Si el centro de información del conductor (DIC) muestra el mensaje de sistema no disponible después de limpiar ambos lados del vehículo hacia las esquinas traseras del vehículo, consulte a su distribuidor.

Si las pantallas del LCA no se iluminan cuando hay vehículos moviéndose en la zona ciega lateral o que se estén acercando rápidamente a esta zona y el sistema está limpio, puede ser que el sistema necesite servicio. Lleve el vehículo con su distribuidor.

### Información de frecuencia de radio

Consulte *Norma de Radiofrecuencia* ⇨ 333.

### Asistente de mantenimiento de carril (LKA)

Si está equipado, LKA puede ayudar a evitar choques debido a alejamientos involuntarios del carril. Puede ayudar haciendo girar suavemente el volante si el vehículo se acerca a un carril detectado marcado sin necesidad de utilizar una señal de giro en esa dirección. También puede proporcionar una alerta de sistema de Advertencia de alejamiento del carril (LDW) al cruzar la

marca de carril. El sistema LKA no ayudará o proporcionará una alerta LDW si detecta que está conduciendo activamente. Anule LKA girando el volante. LKA utiliza una cámara para detectar las marcas de carril entre 60 km/h (37 mph) y 180 km/h (112 mph).

#### **Advertencia**

El sistema LKA no dirige continuamente el vehículo. Puede que no mantenga el vehículo en el carril o proporcione una alerta de Advertencia de alejamiento del carril (LDW), incluso si se detecta un carril marcado.

Los sistemas LKA y LDW podrían no:

- Proporcionar una alerta o suficiente asistencia a la dirección para evitar una salida del carril o un accidente.
- Detectar las marcas de carril en condiciones meteorológicas o de visibilidad malas. Esto puede ocurrir si el parabrisas o los faros están bloqueados por suciedad, nieve o hielo, si no están en condiciones adecuadas, o si el sol brilla directamente en la cámara.
- Detectar bordes de la carretera.

(Continúa)

#### **Advertencia (Continúa)**

- Detectar los carriles sobre carreteras sinuosas o montañosas.

Si LKA sólo detecta marcas de carril en un lado del camino, sólo le ayudará o proporcionará una alerta LDW cuando se acerque al carril en el lado que detectó el marcador de carril. Incluso con LKA y LDW, debe dirigir el vehículo. Siempre mantenga su atención en el camino y conserve la posición adecuada del vehículo dentro del carril, o podría ocurrir daño al vehículo, lesiones o muerte. Siempre mantenga el parabrisas, los faros, y los sensores de cámara limpios y en buenas condiciones. No utilice LKA en condiciones de mal tiempo.



#### **Advertencia**

Usando LKA mientras arrastra un remolque o en caminos resbalosos podría ocasionar la pérdida del control del vehículo y un accidente. Apague el sistema.

## Funcionamiento del sistema

El sensor de la cámara LKA se encuentra en el parabrisas, adelante del espejo retrovisor.

Para encender y apagar LKA, presione  en la columna central.

Cuando este encendido,  es blanco y cambia a verde si LKA está disponible para asistir y proporcionar alertas LDW. Puede ayudar haciendo girar suavemente el volante y mostrar  en ámbar si el vehículo se acerca a un carril detectado marcado sin necesidad de utilizar una señal de giro en esa dirección. También puede proporcionar una alerta LDW parpadeando  en ámbar al cruzar la marca de carril. Además, podría escuchar tres sonidos a la derecha o izquierda, dependiendo de la dirección de salida del carril.

### Tome la dirección

El sistema LKA no dirige continuamente el vehículo. Si LKA no detecta conducción activa, puede proporcionar una alerta, un sonido o un mensaje del Centro de información del conductor (DIC). Mueva el volante de dirección para descartar.

## Cuando el sistema parece no funcionar de manera adecuada

El rendimiento del sistema puede verse afectado por:

- Vehículos cercanos adelante.
- Cambios repentinos de iluminación, como cuando se conduce a través de túneles.
- Carreteras ladeadas.
- Caminos con marcas pobres de carril, como las carreteras de dos carriles.

Si el sistema LKA no funciona correctamente cuando las marcas de carril son claramente visibles, la limpieza del parabrisas puede ayudar.

Un mensaje de sistema no disponible se puede mostrar si la cámara está bloqueada. El sistema LKA no necesita servicio.

Las alertas de asistencia LKA y/o LDW pueden ocurrir debido a marcas de alquitrán, sombras, grietas en la carretera, marcas de carril temporales o en construcción, o de otras imperfecciones de la carretera. Éste es el funcionamiento normal del sistema; el vehículo no necesita servicio. Apague LKA si estas condiciones continúan.

## Combustible

### Combustible Top Tier

GM recomienda el uso de Gasolina detergente TOP TIER para mantener el motor limpio, reducir depósitos del motor, y mantener el desempeño óptimo del vehículo. Busque el Logotipo TOP TIER o vea [www.toptiergas.com](http://www.toptiergas.com) respecto a una lista de comercializadores de Gasolina detergente TOP TIER y países aplicables.



**Combustible recomendado**

Se recomienda gasolina sin plomo regular que cumpla la especificación D4814 de ASTM con una clasificación de octanaje publicada  $(R+M)/2$  de 87 o mayor. No use gasolina con una clasificación de octanaje publicada menor a 87 ya que resultará en desempeño y capacidad de conducción reducida. Si se escucha un golpeteo fuerte al utilizar gasolina de 87 octanos o mayor, el motor necesita servicio.

No use ningún combustible etiquetado como E85 o FlexFuel. No utilice gasolina con niveles de etanol mayor a 15% en volumen.

**Combustibles prohibidos****Precaución**

No utilice combustibles con cualquiera de las siguientes condiciones; ya que podría dañar el vehículo y anular su garantía:

- Para vehículos que no son FlexFuel, combustible etiquetado con más de 15% de etanol por volumen, tal como mezclas de etanol de nivel medio (etanol de 16–50%), E85, o FlexFuel.
- Combustible con cualquier cantidad de metanol, metilal, ferroceno, y anilina. Estos combustibles pueden corroer las partes metálicas del sistema de combustible o dañar las partes de plástico o hule.
- Combustible que contenga metales como manganeso metilciclopentadienil tricarbonilo (MMT), los cuales pueden dañar el sistema de control de emisiones y las bujías.
- Combustible con un octanaje publicado de menos que el combustible recomendado. El uso de este combustible reducirá la economía de

(Continúa)

**Precaución (Continúa)**

combustible y el rendimiento, y puede disminuir la vida útil del catalizador de emisiones.

**Combustible en países extranjeros**

Las puntuaciones de octanaje de combustible publicadas de Estados Unidos, Canadá y México en el índice antidetonante (AKI). Para combustible no para su uso en un país extranjero, consulte *Combustibles prohibidos* ⇨ 232.

**Aditivos del combustible**

Se recomienda ampliamente el uso de Gasolina detergente TOP TIER para uso con su vehículo. Si su país no tiene Gasolina Detergente TOP TIER, agregue Tratamiento de Sistema de Combustible ACDelco Plus-Gasolina al tanque de combustible de gasolina del vehículo en cada cambio de aceite o 15 000 km (9,000 millas), lo que ocurra primero. La Gasolina detergente TOP TIER y el Tratamiento de Sistema de Combustible ACDelco Plus-Gasolina ayudarán a mantener el combustible del motor de su vehículo libre de depósitos y desempeñarse de manera óptima.

## Llenado del tanque

Una flecha en el indicador de combustible indica en qué lado del vehículo está la puerta de combustible. Consulte *Indicador de combustible* ⇨ 92.

### Advertencia

Los vapores de combustible y combustible se incendian violentamente y puede causar lesiones o la muerte.

Siga estos reglamentos para ayudar a evitar lesiones a usted y a otros:

- Lea y siga todas las instrucciones en la isla de la bomba de combustible.
- Apague el motor al cargar gasolina.
- Mantenga las chispas, flamas y materiales humeantes lejos de la gasolina.
- No deje la bomba de gasolina sin atención.

(Continúa)

### Advertencia (Continúa)

- Evite usar dispositivos electrónicos cuando cargue combustible.
- No vuelva a entrar en el vehículo mientras carga gasolina.
- Mantenga a los niños alejados de la bomba de gasolina; y nunca permita que los niños carguen gasolina.
- Antes de tocar la boquilla de relleno, toque un objeto metálico para descargar la electricidad estática de su cuerpo.
- El combustible se puede rociar si la boquilla de relleno se inserta demasiado rápido. Este rocío de gasolina puede suceder si el tanque está casi lleno, y es más común en clima caluroso. Inserte la boquilla de relleno despacio y espere a que se detenga cualquier ruido de silbido antes de comenzar el flujo de combustible.



Para abrir la puerta del combustible, presione y suelte el borde central hacia atrás de la puerta.

El sistema de relleno de combustible sin tapa no tiene una tapa de combustible. Inserte completamente y asegure la boquilla de relleno, durante el reabastecimiento.

**⚠ Advertencia**

Llenar el tanque de combustible en exceso más de tres clics de una boquilla de llenado estándar puede causar:

- Problemas de desempeño del vehículo, incluyendo paro del motor y daño en el sistema de combustible.
- Derrames de combustible.
- Bajo ciertas condiciones el combustible se enciende.

Tenga cuidado de no derramar gasolina. Espere cinco segundos al terminar de cargar antes de retirar la boquilla de relleno. Limpie la gasolina de las superficies pintadas lo más rápido posible. Consulte *Cuidado exterior* ➔ 308. Empuje la puerta de combustible cerrada hasta que trabe.

**⚠ Advertencia**

Si comienza un incendio mientras está cargando gasolina, no retire la boquilla de relleno. Corte el flujo de gasolina apagando la bomba o notificando al encargado de la estación. Aléjese del área de inmediato.

**Llenado del tanque con un contenedor portátil de combustible**

Si el vehículo se queda sin combustible y debe ser llenado con un contenedor portátil de combustible:

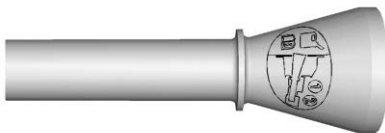

1. Localice el adaptador de embudo sin tapa.
2. Inserte y asegure el embudo dentro del sistema de combustible sin tapa.

**⚠ Advertencia**

Intentar reabastecer desde un contenedor de combustible portátil sin usar el adaptador de embudo puede causar un derrame y dañar el sistema de combustible sin tapa. Esto puede causar un incendio. Usted u otras personas pueden sufrir quemaduras graves y el vehículo se puede dañar.

3. Quite y limpie el adaptador de embudo y regréselo a su ubicación de almacenaje.

**Cómo llenar un contenedor portátil combustible****⚠ Advertencia**

Nunca llene un contenedor de combustible portátil dentro del vehículo. La descarga de electricidad estática del contenedor podría encender el vapor del combustible. Usted u otras personas pueden sufrir quemaduras graves y el vehículo se puede dañar. Para evitar lesiones a usted o a terceros:

- Llene combustible únicamente en contenedores aprobados.
- No rellene un contenedor mientras está dentro de un vehículo, en la cajuela de un vehículo, sobre la plataforma de una camioneta pickup o sobre cualquier superficie que no sea el suelo.
- Ponga la boquilla en contacto con el interior de la abertura del contenedor antes de operarla. Mantenga el contacto hasta que se complete el relleno.

(Continúa)

**Advertencia (Continúa)**

- Mantenga las chispas, flamas y materiales humeantes lejos de la gasolina.
- Evite usar dispositivos electrónicos cuando cargue combustible.

**Remolque transporte**

**Información general sobre remolque**

 **Advertencia**

Nunca arrastre un remolque con su vehículo. No está diseñado ni destinado para arrastrar un remolque.

**Conversiones y adiciones**

**Equipo eléctrico incorporado**

 **Advertencia**

El Conector de enlace de datos (DLC) se usa para servicio del vehículo y pruebas de Inspección/mantenimiento de emisiones. Consulte *Falla de luz indicadora (Luz Revise el motor)* ⇨ 97. Un dispositivo conectado al DLC — como un dispositivo de mercado secundario de rastreo de flotilla o comportamiento del conductor — puede interferir con los sistemas del vehículo. Esto podría afectar la operación del vehículo y causar un accidente. Tales dispositivos también pueden tener acceso a la información guardada en los sistemas del vehículo.

**Precaución**

Algunos equipos eléctricos pueden dañar el vehículo o hacer que los componentes no funcionen y no estarían cubiertos por la garantía del vehículo. Siempre verifique con su distribuidor antes de agregar equipos eléctricos.

El equipo agregado puede descargar la batería de 12 volts del vehículo, incluso cuando éste no esté en operación.

El vehículo cuenta con un sistema de bolsas de aire. Antes de intentar agregar algún dispositivo eléctrico al vehículo, consulte *Dar servicio a vehículos equipados con bolsa de aire* ⇨ 59 y *Agregar equipo a vehículos equipados con bolsa de aire* ⇨ 60.



## Cuidado del vehículo

### Información general

Información general .....	237
Requisitos de materiales de perclorato de California .....	237
Accesorios y modificaciones .....	237

### Verificaciones del vehículo

Realizar su propio servicio .....	238
Cofre .....	239
Vista general del compartimiento del motor .....	241
Aceite del motor .....	242
Sistema de duración del aceite del motor .....	244
Líquido de la transmisión automática .....	245
Sistema de vida de filtro de aire del motor .....	246
Depurador/filtro de aire motor .....	246
Sistema de enfriamiento .....	248
Sobrecalentamiento del motor .....	251
Líquido del lavaparabrisas .....	252
Frenos .....	253
Líquido de frenos .....	253
Batería - Norteamérica .....	254
Verificación del interruptor de arranque .....	255

Revisión de la función de control del bloqueo de cambio de la transmisión automática .....	255
Revisión del freno y el mecanismo de estacionamiento P (estacionamiento) .....	256
Cambio de la pluma limpiaparabrisas .....	256
Reemplazo del parabrisas .....	257
Puntal(es) neumáticos .....	258

### Direccionamiento de los faros

Orientación de faro frontal .....	258
-----------------------------------	-----

### Reemplazo de focos

Reemplazo de focos .....	258
Focos de halógeno .....	259
Iluminación de LED .....	259
Faros, señal giro delant, luz marcador lado y luces estacionamiento .....	259
Luces traseras, direccionales y laterales, luz de alto, y luces de apoyo .....	260

### Sistema eléctrico

Sobrecarga del sistema eléctrico .....	261
Fusibles y cortacircuitos .....	263
Bloque de fusibles del compartimiento del motor .....	264
Bloque de fusibles del tablero de instrumentos .....	266

### Ruedas y llantas

Llantas .....	268
Neumáticos para todas las estaciones .....	268
Llantas para invierno .....	269
Etiqueta de pared lateral de la llanta .....	269
Designaciones de llanta .....	271
Terminología y definiciones de llanta .....	272
Presión de llantas .....	274
Presión de las llantas para manejo a alta velocidad .....	275
Sistema de monitoreo de la presión de las llantas .....	276
Funcionamiento del sistema de monitoreo de presión de las llantas .....	277
Inspección de llantas .....	281
Rotación de la llanta .....	281
Cuándo se deben reemplazar las llantas .....	282
Compra de llantas nuevas .....	283
Diferentes tamaños de llantas y ruedas .....	285
Graduación de calidad uniforme de llanta .....	285
Alineación de ruedas y balanceo de llantas .....	286
Reemplazo de rueda .....	287

Cadenas para llantas .....	287
Si se poncha una llanta .....	288
Equipo de sellador de llantas y compresor .....	290
Almacenamiento del juego de sellante de llantas y compresor .....	296
Cambio de llanta .....	296
Llanta de refacción compacta .....	301
<b>Arranque con cables pasacorriente</b>	
Arranque con cables pasacorriente - Norteamérica .....	302
<b>Remolque del vehículo</b>	
Transporte de vehículo deshabilitado .....	304
Remolcar vehículo recreativo .....	305
<b>Cuidado Apariencia</b>	
Cuidado exterior .....	308
Cuidado interior .....	312
Tapetes .....	316

## Información general

Si necesita servicio o partes, visite a su distribuidor. Usted recibirá partes GM genuinas y servicio de personal capacitado por GM y que cuenta todo el respaldo de GM.

Las partes GM genuinas tienen una de las siguientes marcas:



## Requisitos de materiales de perclorato de California

Ciertos tipos de accesorios de uso en automóviles, como los activadores de las bolsas de aire, los pretensores de los cinturones de seguridad y las baterías de litio de las llaves electrónicas pueden contener materiales con perclorato. Material con perclorato – puede aplicar el manejo especial. Consulte [www.dtsc.ca.gov/hazardouswaste/perchlorate](http://www.dtsc.ca.gov/hazardouswaste/perchlorate).

## Accesorios y modificaciones

Instalar en el vehículo accesorios no obtenidos con el distribuidor o hacer modificaciones al vehículo puede afectar el desempeño y la seguridad del mismo, incluyendo cosas como bolsas de aire, frenado, estabilidad, conducción y manejo, sistemas de emisiones, aerodinámica, durabilidad y sistemas electrónicos, como los de frenos antibloqueo, control de tracción y control de estabilidad. Estos accesorios o modificaciones pueden incluso causar fallas o daños no cubiertos por la garantía del vehículo.

El daño a los componentes de la suspensión causados por modificar la altura del vehículo fuera de los ajustes de fábrica no estará cubierto por la garantía del vehículo.

Los daños a los componentes del vehículo que sean resultado de la modificación o instalación o el uso de partes no certificadas por GM, incluyendo las modificaciones al módulo de control o software, no están cubiertos bajo los términos de la garantía del vehículo y pueden afectar la cobertura restante de la garantía para las partes afectadas.

Los Accesorios GM están diseñados para complementar y funcionar con otros sistemas del vehículo. Consulte a su distribuidor para poner accesorios al vehículo utilizando sólo accesorios GM instalados por un técnico del distribuidor.

Vea también *Agregar equipo a vehículos equipados con bolsa de aire* ⇨ 60.

## Verificaciones del vehículo

### Realizar su propio servicio

#### Advertencia

Puede resultar peligroso realizar reparaciones en el vehículo sin el conocimiento, manual de servicio, herramientas y piezas adecuadas. Siempre siga los procedimientos del manual del propietario y consulte el manual de servicio de su vehículo antes de hacer cualquier trabajo de servicio.

Si usted mismo realiza las tareas de servicio, use el manual de servicio adecuado. El manual de servicio le da mucha más información sobre como dar servicio al vehículo, que la que puede encontrar en este manual.

Este vehículo cuenta con un sistema de bolsas de aire. Antes de intentar realizar usted mismo las tareas de servicio, vea *Dar servicio a vehículos equipados con bolsa de aire* ⇨ 59.

Si está equipado con arranque remoto del vehículo, abra el cofre antes de realizar cualquier trabajo de servicio para prevenir el arranque remoto del vehículo accidentalmente. Vea *Arranque remoto del vehículo* ⇨ 19.

Lleve un registro de todos los recibos de partes y anote el kilometraje y la fecha de todas las tareas de servicio realizadas.

#### Precaución

Incluso cantidades pequeñas de contaminación pueden causar daños a los sistemas del vehículo. No permita que contaminantes entren en contacto con los fluidos, tapas de depósitos o varillas de medición.

## Cofre

### ⚠ Advertencia

Para vehículos con paro/arranque de motor automático, apague el vehículo antes de abrir el cofre. Si el vehículo está encendido, el motor arrancará cuando se abra el cofre. Usted u otras personas pueden sufrir lesiones.

### ⚠ Advertencia

Los componentes debajo del cofre se pueden calentar por la operación del motor. Para ayudar a evitar el riesgo de quemaduras de piel desprotegida, nunca toque estos componentes hasta que se enfríen, y siempre use un guante o toalla para evitar contacto directo con la piel.

Limpie cualquier nieve del cofre antes de abrir.

Para abrir el cofre:

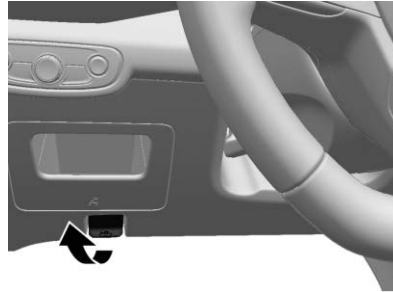

1. Jale la manija de liberación del cofre dentro del vehículo. Se encuentra en el lado inferior izquierdo del tablero de instrumentos.

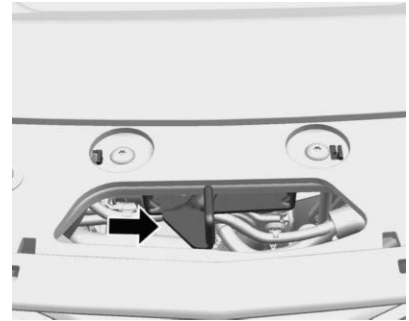

2. Vaya al frente del vehículo y mueva la palanca secundaria de liberación del cofre hacia el lado derecho del vehículo.

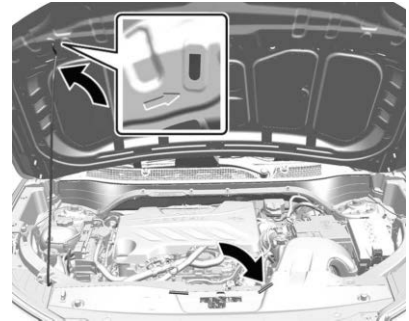

3. Levante el cofre y libere la varilla del cofre de su retenedor, encima del radiador. Coloque firmemente el soporte del cofre dentro de la ranura en la parte inferior del cofre.

Para cerrar el cofre:

1. Antes de cerrar el cofre, asegúrese que todos los tapones de los depósitos estén colocados correctamente.
2. Levante el cofre para aliviar la presión ejercida sobre el soporte del cofre. Retire el soporte del cofre de la ranura de la parte inferior del cofre y devuélvalo a su retén. La varilla del soporte debe asegurarse en su lugar cuando la regrese al retenedor para evitar daño al cofre.
3. Baje la tapa hasta que quede a unos 30 cm (12 pulgadas) del vehículo y suéltela, para que se aseguren todos los cierres. Revise el cofre para asegurarse de que esté cerrado y, de ser necesario, repita el proceso.

 **Advertencia**

No conduzca el vehículo si el cofre no está asegurado adecuadamente. El cofre se podría abrir completamente, bloquear su visión, y causar un accidente. Usted u otras personas pueden sufrir lesiones. Siempre cierre el cofre completamente antes de conducir.

## Vista general del compartimiento del motor

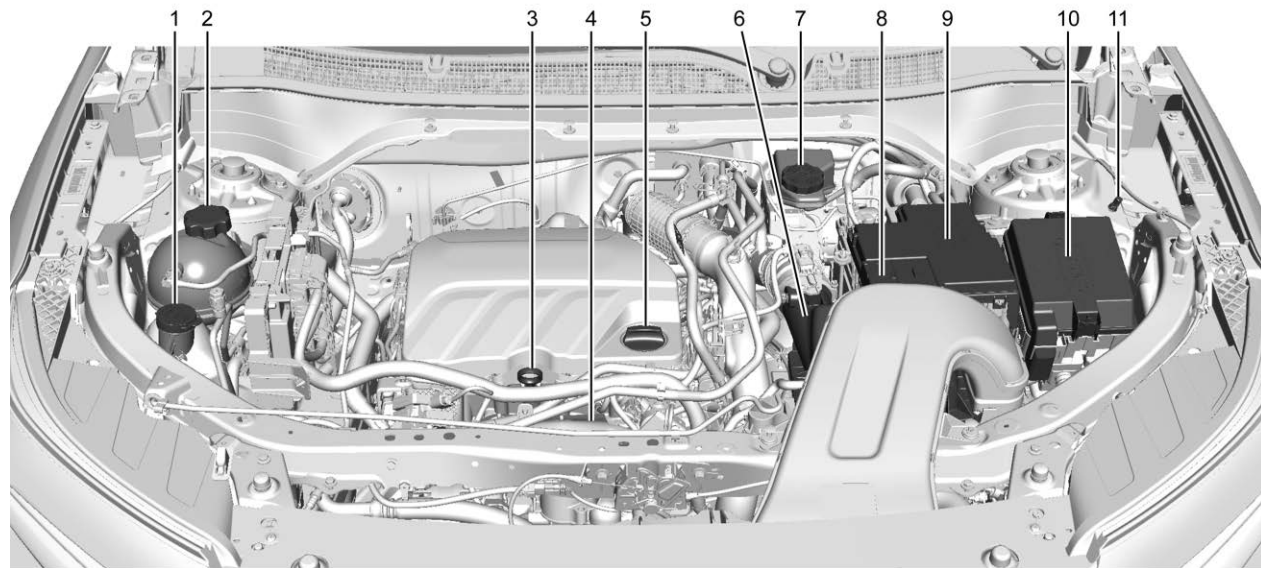

**Motor 1.2L L3 (LIH)**

1. Depósito del líquido del lavaparabrisas. Vea *Líquido del lavaparabrisas* ⇨ 252.
2. Tanque de compensación y tapón de presión del refrigerante del motor. Vea *Sistema de enfriamiento* ⇨ 248.
3. Varilla de medición del aceite del motor. Vea *Aceite del motor* ⇨ 242.
4. Ventilador de enfriamiento del motor (no visible). Vea *Sistema de enfriamiento* ⇨ 248.
5. Tapón del depósito del aceite del motor. Vea *Aceite del motor* ⇨ 242.
6. Filtro de aire del motor. Vea *Depurador/filtro de aire motor* ⇨ 246.
7. Depósito del líquido de frenos. Vea *Frenos* ⇨ 253.
8. Terminal positiva (+) de la batería. Vea *Arranque con cables pasacorriente - Norteamérica* ⇨ 302.
9. Batería. Vea *Batería - Norteamérica* ⇨ 254.
10. Caja de Fusibles. Vea *Bloque de fusibles del compartimiento del motor* ⇨ 264.
11. Terminal negativa (-) remota de la batería. Vea *Arranque con cables pasacorriente - Norteamérica* ⇨ 302.

## Aceite del motor

Para asegurar que el motor tenga el desempeño adecuado y prolongar su vida útil debe prestarse mucha atención al aceite del motor. Seguir estos pasos, sencillos pero importantes, contribuirá a proteger su inversión:

- Use aceite para motores aprobado para la especificación indicada y del grado de viscosidad correcto. Ver "Para seleccionar el aceite del motor correcto" en esta sección.
- Revise periódicamente el nivel del aceite del motor y mantenga el nivel adecuado. Vea "Revisión del aceite del motor" y "Cuándo añadir aceite del motor" en esta sección.
- Cambie el aceite del motor a los intervalos adecuados. Vea *Sistema de duración del aceite del motor* ⇨ 244.
- Deseche siempre el aceite del motor adecuadamente. Vea "Qué hacer con el aceite usado" en esta sección.

## Revisión del aceite de motor

Verifique el nivel de aceite del motor regularmente, cada 650 km (400 mi), en especial antes de un viaje prolongado. La manija de la varilla de aceite del motor es

un aro. Vea *Vista general del compartimiento del motor* ⇨ 241 respecto a la ubicación.

### Advertencia

El mango de la varilla de medición del aceite del motor puede estar caliente; lo puede quemar. Use una toalla o guante para tocar el mango de la varilla de medición.

Si se muestra un mensaje low oil (poco aceite) en el Centro de información del conductor (DIC), revise el nivel de aceite.

Siga estas reglas:

- Para obtener una lectura precisa, estacione el vehículo en terreno nivelado. Revise el nivel de aceite del motor después de apagar el motor durante al menos dos horas. Revisar el nivel de aceite del motor en pendientes prolongadas o demasiado pronto después de haber apagado el motor puede resultar en lecturas imprecisas. La precisión mejora cuando se revisa un motor frío antes de arrancar. Retire la varilla de medición y revise el nivel.

- Si no puede esperar dos horas, el motor debe estar apagado durante por lo menos 15 minutos si el motor está caliente, o por lo menos 30 minutos si el motor no está caliente. Saque la varilla de medición, límpiela con un papel o un trapo limpio y vuelva a introducirla hasta el fondo. Sáquela nuevamente, manteniendo la punta hacia abajo, y revise el nivel.

### Cuándo añadir aceite de motor

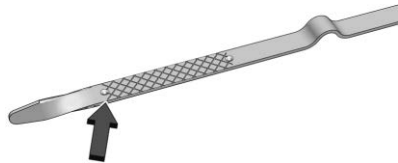

Si el aceite está debajo del área cruzada en el punta de la varilla de medición y el motor ha estado apagado durante por lo menos 15 minutos, agregue 1 L (1 cuarto) del aceite recomendado y después vuelva a verificar el nivel. Vea la explicación sobre qué tipo de aceite usar en "Elección del aceite correcto para el motor" más adelante en esta sección. Para conocer la capacidad del cárter de aceite, consulte *Capacidades/especificaciones* ⇨ 326.

### Precaución

No agregue demasiado aceite. Los niveles de aceite por arriba o por debajo del rango de operación aceptable indicado en la varilla son perjudiciales para el motor. Si el nivel del aceite está por arriba del rango de operación, es decir, el motor tiene tanto aceite que el nivel de aceite rebasa la marca MAX (Máximo), el motor puede dañarse. Debe drenarse el exceso de aceite o limitar el uso del vehículo y buscar ayuda de un servicio profesional para eliminar el exceso de aceite.

Consulte *Vista general del compartimiento del motor* ⇨ 241 para conocer la ubicación de la tapa de llenado de aceite.

Agregue suficiente aceite para colocar el nivel en algún punto dentro del rango operativo adecuado entre las marcas MIN (Mínimo) y MAX (Máximo). Introduzca la varilla hasta el fondo cuando haya terminado.

### Elección del aceite correcto para el motor

La elección del aceite correcto para el motor depende tanto de la especificación adecuada del aceite, como de su grado de viscosidad. Vea *Líquidos y lubricantes recomendados* ⇨ 323.

### Especificación

Utilice aceites para motor sintéticos completos que cumplan con la especificación dexos1.

Los aceites para motor aprobados por GM que cumplen con la especificación dexos1 están marcados con el logo de aprobación de dexos1. Consulte [www.gmdexos.com](http://www.gmdexos.com).





Precaución
De no usarse el aceite para motores recomendado o un aceite equivalente, pueden provocarse daños en el motor que no están cubiertos por la garantía del vehículo.

**El grado de viscosidad**

Utilice la viscosidad del aceite de motor de grado SAE 5W-30. Operación a temperaturas bajas: En áreas con temperaturas demasiado frías, donde se registren temperaturas por debajo de los  $-29^{\circ}\text{C}$  ( $-20^{\circ}\text{F}$ ), se puede utilizar aceite SAE 0W-30. Un aceite con este grado de viscosidad facilitará el arranque del motor en frío a temperaturas bajas extremas.

Al seleccionar el aceite con el grado adecuado de viscosidad, se recomienda seleccionar un aceite de las especificaciones correctas. Consulte "Especificación" anteriormente en esta sección.

**Aditivos para el aceite del motor/purga del aceite del motor**

No añada ningún aditivo al aceite. Los aceites recomendados que cumplen con la especificación dexos1 son lo único que se necesita para un buen desempeño y protección del motor.

No se recomiendan los enjuagues del sistema de aceite del motor, ya que podrían ocasionar daños al motor no cubiertos por la garantía del vehículo.

**Qué hacer con el aceite usado**

El aceite de motor usado contiene ciertos elementos que pueden ser nocivos para la piel y que incluso pueden causar cáncer. No permita que el aceite usado permanezca mucho tiempo sobre la piel. Lávese la piel y las uñas con agua y jabón o con un buen limpiador de manos. Lave o deseche adecuadamente la ropa o los trapos que tengan aceite para motores usado. Consulte las advertencias del fabricante sobre el uso y el desecho de productos de aceite.

El aceite usado puede ser una amenaza para el ambiente. Si usted mismo realiza el cambio de aceite, asegúrese de drenar todo el aceite del filtro antes de desecharlo. Nunca deseche el aceite echándolo a la basura ni vertiéndolo en el suelo, drenajes o corrientes y cuerpos de agua. Reciclelo, llevándolo a un sitio de recolección de aceite usado.

**Sistema de duración del aceite del motor****Cuándo cambiar el aceite del motor**

Este vehículo cuenta con un sistema computarizado que indica cuándo cambiar el aceite del motor y el filtro del aceite. Esto está basado en una combinación de factores que incluyen las revoluciones del motor, la temperatura del motor y el kilometraje. Según las condiciones de manejo, el kilometraje al que sea indicado un cambio de aceite puede variar de manera considerable. Para que el sistema de vida del aceite funcione adecuadamente, el sistema debe reinicializarse cada vez que se cambie el aceite.

Cuando el sistema calcula que la vida del aceite se ha reducido, indica que es necesario hacer un cambio de aceite. Se enciende un mensaje CAMBIAR PRONTO EL ACEITE DE MOTOR. Cambie el aceite tan pronto como sea posible, antes de que transcurran otros 1,000 km (600 mi). Es posible que, si las condiciones de manejo son las mejores, el sistema de vida del aceite no indique que sea necesario hacer un cambio de aceite hasta por más de un año. El aceite del motor y el filtro del aceite deben cambiarse por lo menos una vez al año, y en ese momento debe reiniciarse el sistema. Su distribuidor cuenta con personal de servicio capacitado que realizará esta tarea y reiniciará el sistema. También es importante revisar el aceite periódicamente durante el transcurso de un intervalo de vaciado de aceite y mantenerlo en el nivel adecuado.

Si el sistema se llega a reiniciar por accidente, hay que cambiar el aceite una vez transcurridos 5,000 km (3,000 mi) después del último cambio de aceite. Recuerde reiniciar el sistema de vida del aceite cada vez que haga un cambio de aceite.

### Cómo reiniciar el sistema de duración del aceite del motor

Reinicie el sistema cada vez que se cambie el aceite, de manera que el sistema pueda calcular cuándo deberá hacerse el siguiente cambio de aceite. Para reiniciar el sistema:

1. Projeta VIDA ACEITE RESTANTE en el DIC. Vea *Centro de información del conductor (DIC) (Nivel básico)* ⇨ 105 o *Centro de información del conductor (DIC) (Nivel superior)* ⇨ 107. La pantalla muestra un estimado de la vida útil restante del aceite. Si se muestra 10%, esto significa que aún resta 10% de vida útil al aceite actual.
2. Presione y sostenga  para el grupo base o la rueda giratoria para el grupo de nivel superior mientras la pantalla de Duración de aceite está activa. La vida del aceite cambiará a 100%.

Si el mensaje CAMBIAR PRONTO EL ACEITE DE MOTOR aparece de nuevo al encender el vehículo, quiere decir que el sistema de duración del aceite del motor no ha sido reiniciado. Repita el procedimiento.

### Líquido de la transmisión automática

#### Cómo revisar el fluido de la transmisión automática

No es necesario revisar el nivel del fluido de la transmisión. La única razón de una pérdida de fluido es una fuga del fluido de la transmisión. En caso de fuga, lleve el vehículo al distribuidor y haga que lo reparen tan pronto como sea posible.

Existe un procedimiento especial para revisar y cambiar el fluido de la transmisión. Puesto que se trata de un procedimiento difícil, debe hacer que lo realice el distribuidor.

Cambie el líquido a los intervalos señalados en *Programa de mantenimiento* ⇨ 319, y asegúrese de usar el líquido indicado en *Líquidos y lubricantes recomendados* ⇨ 323.

## Sistema de vida de filtro de aire del motor

Si está equipado, esta función proporciona una indicación sobre cuándo cambiar el filtro de aire del motor. El tiempo para cambiar un filtro de aire del motor depende de las condiciones de conducción. Es posible que un cambio de filtro de aire no se indique por hasta cuatro años.

### Cuándo cambiar el filtro de aire del motor

Cuando se muestre el mensaje REPLACE AT NEXT OIL CHANGE (Reemplazar en siguiente cambio de aceite), el filtro de aire del motor se debe reemplazar al momento del siguiente cambio de aceite del motor.



Cuando se muestre el mensaje REPLACE ENGINE AIR FILTER NOW (Reemplazar filtro de aire del motor ahora), el filtro de aire del motor se debe reemplazar tan pronto como sea posible.

Restablezca el sistema de vida de filtro de aire del motor después que se reemplace el filtro de aire del motor. Consulte a su distribuidor para servicio y restablecer el sistema.

## Cómo restablecer el sistema de vida de filtro de aire del motor

Restablezca el sistema cada vez que se reemplace el filtro de aire del motor, de manera que el sistema pueda calcular cuándo deberá hacerse el siguiente cambio de filtro de aire del motor.

Para restablecer:

1. Coloque el vehículo en P (estacionamiento).
2. Seleccione Vida de filtro de aire del motor en el menú del DIC. Vea *Centro de información del conductor (DIC) (Nivel básico)* ⇨ 105 o *Centro de información del conductor (DIC) (Nivel superior)* ⇨ 107.
3. Presione  o la rueda giratoria para moverse al área de la pantalla de Restablecimiento/Desactivación. Seleccione Reset (Restablecer) y después presione  o la rueda giratoria. Presione Yes (Sí) para confirmar el restablecimiento.
4. Se mostrará 100% AIR FILTER LIFE (100% de vida de filtro de aire) cuando se restablezca con éxito el Sistema de vida de filtro de aire del motor.

## Depurador/filtro de aire motor

El depurador/filtro de aire motor está en el compartimiento del motor, en el lado del pasajero del vehículo. Vea *Vista general del compartimiento del motor* ⇨ 241.

### Cuándo revisar el depurador/filtro de aire motor

Para los intervalos de inspección y reemplazo del depurador/filtro de aire del motor, consulte *Programa de mantenimiento* ⇨ 319.

### Cómo revisar el depurador/filtro de aire motor

No arranque el motor o tenga el motor en operación con el alojamiento del depurador/filtro de aire motor abierto. Antes de retirar el depurador/filtro de aire motor, asegúrese que el alojamiento del depurador/filtro de aire motor y los componentes cercanos estén libres de suciedad y desechos. Retire el depurador/filtro de aire motor. Golpee ligeramente y agite el depurador/filtro de aire motor (lejos del vehículo) para liberar el polvo y suciedad sueltos. Revise el depurador/filtro de aire motor respecto a

daño, y reemplace si está dañado. No limpie el depurador/filtro de aire motor con agua o aire comprimido.

### Desinstalación de depurador/filtro de aire del motor

Para retirar el depurador/filtro de aire para inspección o reemplazo.

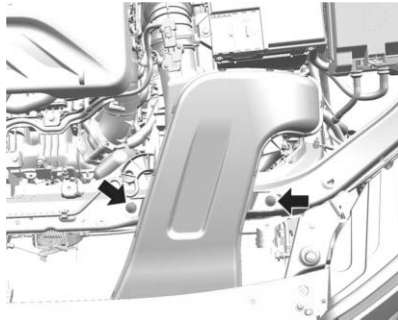

1. Retire los dos pasadores a presión.

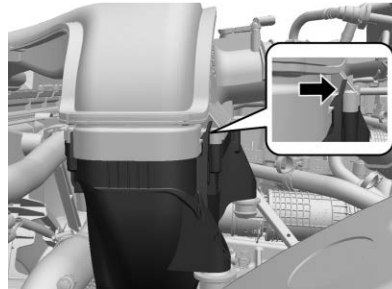

2. Desensamble el ducto.

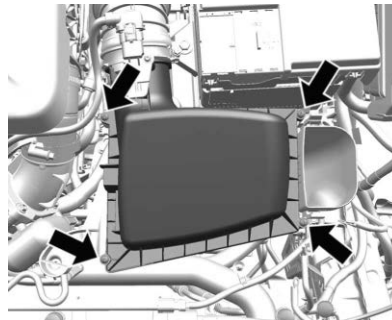

3. Retire los cuatro tornillos, incline la cubierta, y deslice el ensamble hacia afuera.

4. Revise o cambie el depurador/filtro de aire motor.
5. Baje la cubierta, deslícela dentro del ensamble, después asegúrela con los tornillos.

Consulte *Programa de mantenimiento* ⇨ 319 respecto a los intervalos de reemplazo.

#### Advertencia

Hacer funcionar el motor sin el limpiador/filtro de aire puede causarle quemaduras a usted o a otras personas. El limpiador de aire no solamente limpia el aire, sino que ayuda a detener las flamas en caso de explosiones en el motor. Tenga cuidado al trabajar en el motor y no conduzca el vehículo sin que esté instalado el limpiador/filtro de aire.

#### Precaución

Si el limpiador/filtro de aire no está instalado, la suciedad puede entrar fácilmente al motor, y podría dañarlo. Siempre asegúrese que el depurador/filtro de aire esté instalado al conducir.

## Sistema de enfriamiento

El sistema de enfriamiento permite que el motor mantenga la temperatura de operación correcta.

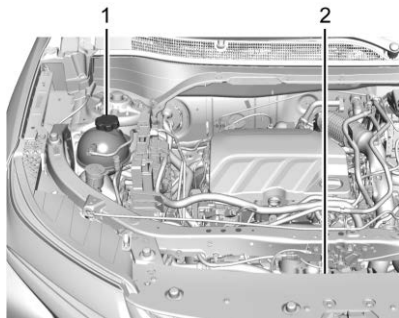

**Motor 1.2L I3 (LIH)**

1. Tanque de compensación y tapón de presión del refrigerante del motor
2. Ventilador de enfriamiento del motor (no visible)

### Advertencia

Los ventiladores eléctricos debajo del cofre pueden empezar a funcionar aun cuando el motor no esté funcionando y  
(Continúa)

### Advertencia (Continúa)

pueden causar lesiones. Mantenga las manos, la ropa y las herramientas alejados de los ventiladores eléctricos que están bajo el cofre.

### Advertencia

No toque las mangueras del calentador o radiador, u otras partes del motor. Pueden estar muy calientes y pueden quemarlo. No opere el motor si hay una fuga; todo el refrigerante se podría fugar. Esto podría causar un incendio del motor y puede quemarlo. Arregle cualquier fuga antes de conducir el vehículo.

### Refrigerante del motor

El sistema de enfriamiento del vehículo contiene refrigerante del motor DEX-COOL. Este refrigerante está diseñado para permanecer en el vehículo durante 6 años o 240,000 km (150,000 millas), lo que ocurra primero.

A continuación se explica el sistema de enfriamiento y cómo revisar y agregar refrigerante cuando el nivel está bajo. Si hay problema por sobrecalentamiento del motor, vea *Sobrecalentamiento del motor* ⇨ 251.

### Qué usar

### Advertencia

El agua pura u otros líquidos, como el alcohol, pueden hervir antes que la mezcla adecuada de refrigerante. Con agua pura o una mezcla incorrecta, el motor podría calentarse demasiado pero no habría una advertencia de sobrecalentamiento. El motor podría incendiarse y usted u otras personas podrían sufrir quemaduras.

Use una mezcla 50/50 de agua potable limpia y refrigerante DEX-COOL. Esta mezcla:

- Da protección contra congelamiento hasta -37 °C (-34 °F) de temperatura exterior.
- Da protección contra ebullición hasta 129 °C (265 °F) de temperatura del motor.
- Protege contra óxido y corrosión.
- No daña las partes de aluminio.
- Ayuda a mantener la temperatura adecuada del motor.

**Precaución**

No use nada además de una mezcla de refrigerante DEX-COOL que cumpla con la norma GMW3420 de GM y agua potable limpia. Cualquier otra cosa puede causar daños al sistema de enfriamiento del motor y al vehículo, lo que podría no estar cubierto por la garantía del vehículo.

Nunca deseche el refrigerante del motor echándolo a la basura ni vertiéndolo en el suelo, en drenajes, corrientes o cuerpos de agua. Haga que el cambio de refrigerante lo realice un centro de servicio autorizado que esté familiarizado con los requisitos legales relativos a los métodos de desecho de refrigerante. Esto ayudará a proteger tanto el ambiente como su propia salud.

**Revisión del refrigerante**

Para revisar el nivel del refrigerante, el vehículo debe estar en una superficie nivelada.

Es normal ver que el refrigerante se mueva en la línea de retorno de la manguera de refrigerante superior cuando el motor está en operación.

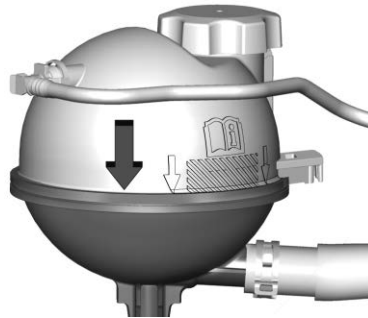

Revise si se alcanza a ver refrigerante en el tanque de compensación del refrigerante. Si el refrigerante que está dentro del tanque de compensación del refrigerante está hirviendo, no haga nada más hasta que se enfrie.

Si es posible ver el anticongelante pero el nivel no está por arriba de la marca señalada, agregue una mezcla de 50/50 de agua potable y refrigerante DEX-COOL.

Asegúrese de que el sistema de enfriamiento esté frío antes de hacer esto.

Si no se alcanza a ver refrigerante en el tanque de compensación de refrigerante, agregue refrigerante de esta manera:

**Cómo añadir refrigerante al tanque de compensación del refrigerante****⚠ Advertencia**

El vapor y líquidos calientes de un sistema de enfriamiento caliente están bajo presión. Girar la tapa de presión, incluso un poco, puede causar que salgan a alta velocidad y podría quemarse. Nunca gire el tapón cuando el sistema de enfriamiento, incluyendo el tapón de presión, estén calientes. Espere a que el sistema de refrigeración y la tapa de presión se enfrien.

**⚠ Advertencia**

El agua pura u otros líquidos, como el alcohol, pueden hervir antes que la mezcla adecuada de refrigerante. Con agua pura o una mezcla incorrecta, el motor podría calentarse demasiado pero no habría una advertencia de sobrecalentamiento. El motor podría incendiarse y usted u otras personas podrían sufrir quemaduras.

**⚠ Advertencia**

El derrame de refrigerante en partes de motor caliente puede quemarlo.

El refrigerante contiene etilenglicol que se quemará si las partes del motor están suficientemente calientes.

**Precaución**

La falla en seguir el procedimiento de llenado de refrigerante específico podría causar que el motor se sobrecaliente y podría causar daño al sistema. Si el refrigerante no es visible en el tanque de expansión, póngase en contacto con su distribuidor.

Si no se encuentra ningún problema, revise para ver si hay refrigerante visible en el tanque de compensación del refrigerante. Si se alcanza a ver refrigerante, pero el nivel no está en la marca de nivel indicada, agregue una mezcla 50/50 de agua potable limpia y refrigerante DEX-COOL al tanque de compensación del refrigerante, pero antes de realizar esta operación asegúrese de que el

sistema de enfriamiento, incluyendo el tapón de presión del tanque de compensación del refrigerante, esté frío.



1. Retire el tapón de presión del tanque de compensación del refrigerante cuando el sistema de enfriamiento, incluyendo el tapón de presión del tanque de compensación del refrigerante y la manguera superior del radiador, ya no están calientes.

Haga girar el tapón de presión lentamente un cuarto de vuelta en sentido inverso al de las manecillas del reloj. Si escucha un silbido, espere hasta que desaparezca. Esto permitirá que toda la presión que aún haya quedado salga por la manguera de descarga.

2. Siga haciendo girar el tapón de presión lentamente y retírelo.

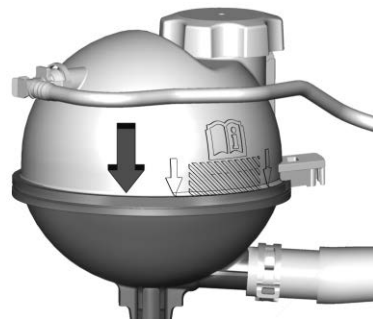

3. Llene el tanque de compensación del refrigerante con la mezcla adecuada hasta la marca de nivel indicado.
4. Sin reinstalar el tapón de presión del tanque de compensación del refrigerante, encienda el motor y déjelo funcionar hasta que sienta que la manguera superior del radiador se está calentando. Tenga cuidado con el ventilador de enfriamiento del motor.

En este momento, el nivel del refrigerante dentro del tanque de compensación del refrigerante puede ser más bajo. Si el nivel es menor, agregue más de la mezcla adecuada al tanque de compensación del refrigerante, hasta que el nivel llegue a la marca del nivel indicado.

5. Reinstale el tapón de presión firmemente.
6. Verifique el nivel del refrigerante después de apagar el motor y cuando el refrigerante esté frío. De ser necesario, siga los Pasos 1-6 del procedimiento para añadir refrigerante.

Si el refrigerante aún no está en el nivel adecuado cuando el sistema se enfríe de nuevo, vea a su distribuidor.

#### Precaución

Si el tapón de presión no se aprieta herméticamente, pueden ocurrir pérdida de refrigerante y daño al motor. Asegúrese que el tapón quede asegurado y apretado de manera adecuada.

## Sobrecalentamiento del motor

El vehículo cuenta con un indicador para advertir del sobrecalentamiento del motor. Vea *Luz de advertencia de Temperatura del refrigerante del motor (Sólo nivel superior)* ⇨ 102.

Si toma la decisión de no levantar el cofre cuando aparezca esta advertencia, obtenga asistencia de servicio inmediatamente. Vea *Asistencia en el Camino* ⇨ 330.

Si toma la decisión de no levantar el cofre, asegúrese que el vehículo esté estacionado en una superficie nivelada.

Después revise si está funcionando el ventilador de enfriamiento del motor. Si el motor se está sobrecalentando, el ventilador debe estar funcionando. En caso contrario, no continúe operando el motor. Pida que realicen el servicio al vehículo.

#### Precaución

No opere el motor si hay una fuga en el sistema de enfriamiento del motor. Esto puede causar una pérdida de todo el refrigerante y puede dañar el sistema y el vehículo. Solicite que cualquier fuga se repare de inmediato.

## Si sale vapor del compartimiento del motor

### Advertencia

El vapor y líquidos calientes de un sistema de enfriamiento caliente están bajo presión. Girar la tapa de presión, incluso un poco, puede causar que salgan a alta velocidad y podría quemarse. Nunca gire el tapón cuando el sistema de enfriamiento, incluyendo el tapón de presión, estén calientes. Espere a que el sistema de refrigeración y la tapa de presión se enfríen.

## Si no sale vapor del compartimiento del motor

Si aparece una advertencia de sobrecalentamiento del motor pero no se ve ni se escucha vapor, el problema puede no ser demasiado serio. En ocasiones el motor puede sobrecalentarse ligeramente cuando el vehículo:

- Ascende por una pendiente prolongada en un día caluroso
- Se detiene después de conducirlo a alta velocidad



- Opera en marcha sin desplazamiento por periodos prolongados al estar detenido en el tráfico

Si aparece la advertencia de sobrecalentamiento sin señales de vapor:

1. Apague el aire acondicionado.
2. Encienda el calentador a la máxima temperatura y la máxima velocidad del ventilador. Abra las ventanas según sea necesario.
3. Cuando sea seguro, salga del camino, cambie a P (estacionamiento) o N (neutral) para transmisión automática y deje que el motor funcione en marcha en vacío.

Si no se muestra la advertencia de sobrecalentamiento, puede conducir el vehículo. Continúe conduciendo el vehículo lentamente durante unos 10 minutos. Mantenga una distancia segura con respecto al vehículo que esté enfrente. Si la advertencia no se vuelve a encender, continúe conduciendo normalmente y pida que revisen el sistema de enfriamiento respecto al llenado y función adecuados.

Si la advertencia continúa, salga del camino, deténgase y estacione el vehículo inmediatamente.

Si no hay señales de vapor, deje funcionar el motor en marcha sin desplazamiento durante tres minutos mientras está estacionado. Si aún continúa la advertencia, apague el motor hasta que se enfríe.

### Líquido del lavaparabrisas

#### Qué usar

Cuando el vehículo necesite líquido de lavado del parabrisas, asegúrese de leer las instrucciones del fabricante antes de usarlo. Si va a operar el vehículo en áreas en las que la temperatura puede descender más allá del punto de congelación, use un líquido que brinde protección suficiente contra la congelación.

#### Cómo agregar líquido al lavaparabrisas



Abra el tapón que tiene el símbolo del lavaparabrisas. Agregue líquido para lavaparabrisas hasta llenar el tanque. Vea en *Vista general del compartimento del motor* ⇨ 241 la ubicación del depósito.

#### Precaución

- No use fluido de lavador que contenga cualquier tipo de recubrimiento repelente al agua. Esto puede causar que los limpiadores traqueteen o salten.
- No use refrigerante para motor (anticongelante) en el lavaparabrisas. Eso puede dañar el sistema del lavador de parabrisas y la pintura.
- No mezcle agua con líquidos listos para usarse. El agua puede provocar que la solución se congele y dañar el tanque del líquido y otras partes del sistema del lavaparabrisas.
- Si usa líquido concentrado para lavaparabrisas, siga las instrucciones del fabricante para agregar agua.
- Cuando haga mucho frío, llene el tanque del líquido del lavaparabrisas solamente hasta tres cuartas partes de su capacidad. Esto permitirá la expansión del líquido en caso de congelación, lo cual podría dañar el tanque si está completamente lleno.

## Frenos

Los revestimientos de los frenos de disco tienen indicadores de desgaste integrados que producen un sonido agudo de alerta cuando los revestimientos de freno están desgastados y es necesario colocar revestimientos de freno nuevos. El sonido puede ser intermitente o puede ser constante cuando el vehículo está en movimiento, excepto al aplicar con firmeza el pedal del freno.

### Advertencia

El sonido de advertencia de desgaste de los frenos indica que pronto los frenos no funcionarán bien. Esto podría dar como resultado una colisión. Cuando se escuche el sonido de advertencia de desgaste de los frenos, haga que el vehículo reciba servicio.

### Precaución

Si se continúa conduciendo el vehículo con revestimientos de freno desgastados, puede resultar en reparaciones costosas de los frenos.

Algunas condiciones de manejo o climáticas puede provocar un chillido al aplicar los frenos por primera vez, y desaparece después de varias aplicaciones. Esto no significa que algo esté mal en los frenos.

Es necesario que las tuercas de las ruedas estén apretadas con el torque, para ayudar a evitar la pulsación de los frenos. Al hacer la rotación de las llantas, revise el desgaste de los revestimientos de los frenos y apriete de manera uniforme las tuercas de las ruedas en la secuencia adecuada, según las especificaciones de apriete. Vea *Capacidades/especificaciones* ⇨ 326.

Las balatas deben reemplazarse como juegos completos para cada eje.

### Pedal Freno Durante Viaje

Si el pedal de freno no regresa a la altura normal o si hay un incremento rápido en el desplazamiento del pedal, vea a su distribuidor. Esto podría indicar que se puede requerir dar servicio a los frenos.

## Reemplazo de partes del sistema de frenos

Siempre reemplace las partes del sistema de frenos con partes de reemplazo nuevas y aprobadas. De no hacerse así, los frenos pueden no funcionar adecuadamente. El desempeño de los frenos puede cambiar de muchas formas si se instalan partes de frenos incorrectas o si se instalan partes incorrectamente.

### Líquido de frenos

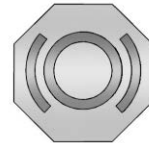

El depósito del cilindro maestro de frenos se llena con líquido de frenos DOT 4 aprobado por GM, como se indica en el tapón del depósito. Vea en *Vista general del compartimiento del motor* ⇨ 241 la ubicación del depósito.

**Revisión del líquido de frenos**

Con el vehículo en P (estacionamiento) en una superficie nivelada, el nivel de líquido de frenos debe estar entre las marcas mínimo y máximo en el depósito del líquido de frenos.

Solamente existen dos razones por las que puede descender el nivel del líquido de frenos en el depósito:

- Desgaste normal de revestimiento de freno. Al instalar nuevos revestimientos, el nivel del fluido vuelve a subir.
- Fuga de fluido en el sistema hidráulico de freno. Pida que se arregle el sistema hidráulico de freno. Con una fuga, los frenos no funcionarán correctamente.

Antes de quitarlo, limpie el tapón del depósito del líquido de frenos y toda el área que lo rodea.

No agregue líquido de frenos hasta el tope. La fuga no se corrige agregando fluido. Si se agrega fluido cuando los revestimientos están gastados, habrá demasiado fluido cuando se instalen revestimientos nuevos. Añada o retire líquido, según sea necesario, solamente cuando se haga un trabajo en el sistema hidráulico de frenos.

**⚠ Advertencia**

Si se agrega demasiado fluido para frenos, puede derramarse sobre el motor y quemarse, si el motor está suficientemente caliente. Usted u otras personas pueden sufrir quemaduras y el vehículo puede sufrir daños. Agregue líquido de frenos solamente cuando se hace un trabajo en el sistema hidráulico de los frenos.

Cuando el líquido de frenos llega a un nivel bajo, se enciende la luz de advertencia de frenos. Vea *Luz de advertencia del sistema de frenos* ⇨ 98.

El líquido de frenos absorbe agua con el tiempo que degrada la efectividad del líquido de frenos. Reemplace el líquido de frenos en los intervalos especificados para evitar el incremento de la distancia de frenado. Vea *Programa de mantenimiento* ⇨ 319.

**Qué agregar**

Use solamente líquido de frenos DOT 4 aprobado por GM, de un envase limpio y sellado. Vea *Líquidos y lubricantes recomendados* ⇨ 323.

**⚠ Advertencia**

El fluido de freno equivocado o contaminado podría resultar en daño al sistema de freno. Esto podría resultar en la pérdida de frenado guiando a una posible lesión. Use siempre el líquido de frenos adecuado aprobado por GM.

**Precaución**

Si el fluido para frenos se derrama sobre las superficies pintadas del vehículo, el acabado de la pintura puede dañarse. Lave de inmediato cualquier superficie pintada.

**Batería - Norteamérica**

La batería de equipo original es libre de mantenimiento. No retire la tapa y no agregue fluido.

Cuando necesite una batería nueva, consulte el número de remplazo en la etiqueta de la batería original. Vea en *Vista general del compartimiento del motor* ⇨ 241 la ubicación de la batería.

 **Advertencia**

**ADVERTENCIA:** Los postes, las terminales y los accesorios relacionados con la batería pueden exponerlo a químicos incluyendo plomo y compuestos de plomo, de los que el Estado de California tiene conocimiento que causan cáncer, defectos de nacimiento u otros daños reproductivos. Lávese las manos después de manejarlos. Para obtener más información, visite [www.P65Warnings.ca.gov](http://www.P65Warnings.ca.gov).

Vea la advertencia en la contraportada.

**Almacenamiento del vehículo** **Advertencia**

Las baterías contienen ácido que puede causarles quemaduras y gas que puede explotar. Si no tiene cuidado, puede resultar severamente lesionado. Vea en *Arranque con cables pasacorriente - Norteamérica* ⇨ 302 las recomendaciones para manejar una batería sin lesionarse.

Uso poco frecuente: Retire el cable negativo (-), negro, de la batería, para evitar que ésta se descargue.

Almacenamiento prolongado: Retire el cable negativo (-), negro, de la batería o use un cargador lento de baterías.

**Verificación del interruptor de arranque** **Advertencia**

Al hacer esta revisión, el vehículo podría moverse repentinamente. Si el vehículo se mueve, usted u otras personas podrían resultar lesionados.

1. Antes de iniciar esta revisión, asegúrese que haya suficiente espacio alrededor del vehículo.
2. Aplique el freno de estacionamiento y el freno normal.  
No use el pedal del acelerador y esté preparado para apagar el motor inmediatamente si se enciende.
3. Trate de encender el motor en cada una de las velocidades. El vehículo debe arrancar solamente en P (estacionamiento) o N (neutral). Si el

vehículo arranca en cualquier otra posición, contacte a su distribuidor para obtener servicio.

**Revisión de la función de control del bloqueo de cambio de la transmisión automática** **Advertencia**

Al hacer esta revisión, el vehículo podría moverse repentinamente. Si el vehículo se mueve, usted u otras personas podrían resultar lesionados.

1. Antes de iniciar esta revisión, asegúrese que haya suficiente espacio alrededor del vehículo. Debe estar estacionado sobre una superficie nivelada.
2. Aplique el freno de estacionamiento. Esté preparado para aplicar el freno normal inmediatamente si el vehículo empieza a moverse.
3. Con el motor apagado, haga girar el encendido a la posición de arranque, pero no encienda el motor. Sin aplicar el freno normal, trate de mover la palanca de cambios para sacarla de la posición P (estacionamiento), con una fuerza

normal. Si la palanca de cambios sale de la posición P (estacionamiento), contacte a su distribuidor para obtener servicio.

## Revisión del freno y el mecanismo de estacionamiento P (estacionamiento)

### ⚠ Advertencia

Al hacer esta revisión, el vehículo podría empezar a moverse. Usted u otras personas pueden sufrir lesiones y pueden ocasionarse daños materiales. Asegúrese que haya espacio frente al vehículo, en caso de que empiece a moverse. Esté preparado para aplicar el freno normal inmediatamente si el vehículo empieza a moverse.

Estacione el vehículo en una pendiente moderadamente inclinada, con el frente del vehículo hacia abajo. Manteniendo el pie sobre el freno normal, aplique el freno de estacionamiento.

- Para verificar la capacidad de detención del freno de estacionamiento: Con el motor encendido y la transmisión en la posición N (neutral), retire lentamente la presión del pedal del freno normal. Haga

esto hasta que el vehículo quede detenido únicamente por el freno de estacionamiento.

- Para verificar la capacidad de detención del mecanismo P (estacionamiento): Con el motor encendido, lleve la palanca de cambios a la posición P (estacionamiento). Después libere el freno de estacionamiento, seguido del freno normal.

Si el vehículo requiere servicio, contacte a su distribuidor.

## Cambio de la pluma limpiaparabrisas

Las hojas del limpiaparabrisas deben reemplazarse periódicamente. Vea *Programa de mantenimiento* ⇨ 319.

Las plumas de remplazo son de diferentes tipos y se quitan de distintas maneras. Vea el tipo y la longitud adecuados en *Partes de remplazo de mantenimiento* ⇨ 324.

### Precaución

Si se permite que el brazo del limpiaparabrisas toque el parabrisa cuando no esté instalada la hoja del

(Continúa)

### Precaución (Continúa)

limpiaparabrisas podría dañarse el parabrisa. Cualquier daño que ocurra no estará cubierto por la garantía del vehículo. No permita que el brazo del limpiaparabrisas toque el parabrisa.

## Cambio de la pluma del limpiaparabrisas

Para reemplazar las plumas de los limpiaparabrisas delanteros:

1. Levante el brazo del limpiaparabrisas hasta que no se pueda levantar más.

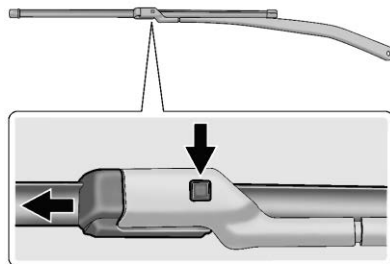

- Presione el botón de liberación en el lado superior del limpiador, y jale la pluma del limpiaparabrisas para sacarla del brazo.
- Instale el conector de la pluma deslizándolo en el extremo del brazo del limpiador hasta que el botón haga clic al entrar en su lugar.
- Ponga el brazo limpiador y la pluma de regreso sobre el parabrisas.

### Precaución

Puede ocurrir daño si las aspas del limpiador no están en contacto con el parabrisas antes de encender el sistema de limpiador.

### Cambio de la pluma del limpiador del medallón

La pluma del limpiador trasero y el brazo del limpiador tienen una cubierta de protección. La cubierta debe retirarse para poder cambiar la pluma del limpiador.

Para retirar la cubierta:



- Deslice una herramienta de plástico debajo de la cubierta y empuje hacia arriba para liberarla.
- Deslice la cubierta hacia la punta de la pluma del limpiaparabrisas para desengancharla del ensamble de a pluma.
- Retire la cubierta.
- Después del cambio de la pluma del limpiador asegúrese de que el gancho de la cubierta se deslice dentro de la ranura del ensamble de la pluma.
- Presione la cubierta hacia abajo hasta que quede asegurada.

Para reemplazar la pluma del limpiador:

- Levante el brazo del limpiador para separarlo del parabrisas.

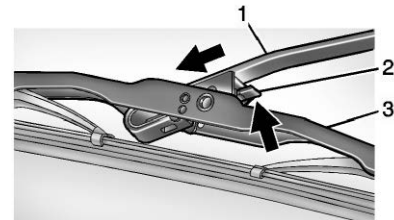

- Empuje la palanca de liberación (2) para desacoplar el gancho y empuje el brazo del limpiador (1) hacia fuera del ensamble de la pluma (3).
- Empuje el nuevo ensamble de la pluma de manera segura sobre el brazo del limpiador hasta que la palanca de liberación entre en su sitio, con lo que se escucha un clic.
- Reemplace la cubierta de la pluma.

### Reemplazo del parabrisas

#### Sistemas de asistencia al conductor

Si el parabrisas se debe reemplazar y el vehículo está equipado con un sensor de cámara delantera para los Sistemas de asistencia del conductor, se recomienda un parabrisas de reemplazo de GM. El parabrisas de reemplazo se debe instalar

de acuerdo con las especificaciones de GM respecto a la alineación adecuada. Si no lo está, estos sistemas pueden no funcionar adecuadamente, pueden mostrar mensajes, o pueden no funcionar en absoluta. Consulte a su distribuidor respecto al reemplazo del parabrisas adecuado.

### Puntal(es) neumáticos

Este vehículo está equipado con puntal(es) neumático(s) para proporcionar asistencia para levantar y sostener abierto el sistema de cofre/cajuela/puerta trasera en posición completamente abierta.

#### Advertencia

Si los puntales neumáticos que sostienen el cofre, cajuela, y/o puerta trasera abiertos falla, usted y otras personas podrían lesionarse seriamente. Lleve el vehículo a su distribuidor para servicio de inmediato. Revise visualmente los puntales neumáticos respecto a señales de desgaste, grietas, u otro daño periódicamente. Revise para asegurarse que el cofre/cajuela/puerta trasera se mantenga abierta con suficiente fuerza.

(Continúa)

#### Advertencia (Continúa)

Si los puntales fallan en sostener el cofre/cajuela/puerta trasera, no los opere. Pida que realicen el servicio al vehículo.

#### Precaución

No aplique cinta o cuelgue ningún objeto de los puntales neumáticos. Además no presione hacia abajo o jale los puntales neumáticos. Esto puede causar daño al vehículo.

Vea Programa de mantenimiento ⇨ 319.



Puerta trasera

## Direccionamiento de los faros

### Orientación de faro frontal

El direccionamiento de los faros ha sido preestablecido y no debe necesitar ajustes.

Si el vehículo resulta dañando en una colisión, el direccionamiento de los faros puede verse afectado. Si es necesario hacer ajustes a los faros delanteros, vea a su distribuidor.

### Reemplazo de focos

Apague la ignición y apague el interruptor correspondiente o cierre las puertas. Solo mantenga un nuevo foco en la base! No toque el vidrio del foco con las manos desnudas.

Para cualquier procedimiento de cambio de bombilla no incluido en esta sección, contacte a su distribuidor.

Luego de conducir bajo una lluvia intensa o del lavado, algunos lentes de las luces exteriores podrían parecer escarchados.

Esta condición es causada por la diferencia de temperaturas entre el interior y el exterior de las luces. Es similar a la

condensación de las ventanas dentro de su vehículo durante la lluvia y no indica un problema con su vehículo.

Si el agua llega al circuito del foco, haga revisar el vehículo, recomendamos una instalación de reparación autorizada.

### Precaución

No reemplace focos incandescentes con focos de reemplazo LED post-venta. Esto puede ocasionar daños al sistema eléctrico del vehículo.

### Desecante (si está equipado)

Este vehículo está equipado con desecante para reducir el empañamiento dentro del faro debido a la humedad.

El desecante es consumible y su desempeño puede cambiar en base al periodo de uso y el ambiente.

Si continúa el empañamiento dentro del faro debido a humedad por un periodo prolongado, consulte a su distribuidor para servicio.

## Focos de halógeno

### ⚠ Advertencia

Los focos de halógeno contienen gas presurizado y pueden explotar si se dejan caer o sufren rayones. Usted u otras personas pueden sufrir lesiones. Asegúrese de leer y seguir las instrucciones indicadas en el empaque del foco.

Lámpara exterior	Número de foco
Luces de reversa	W16W
Luces de señal direccional delantera/ estacionamiento	WY28/8W
Trasera/Freno/ Direccional	W21W LL

## Iluminación de LED

Este vehículo tiene varias luces LED. Para cambiar cualquier ensamble de iluminación LED, póngase en contacto con su distribuidor.

## Faros, señal giro delant, luz marcador lado y luces estacionamiento

### Ensamble de faro



### Faro de luz alta, luz baja, luces de operación diurna (DRL) y luces de estacionamiento

El vehículo tiene un faro de luz alta/baja LED y una DRL en el ensamble del faro.



## Luces, Direccionales Delanteras

### Nivel base

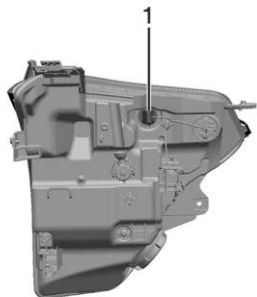

### Nivel superior

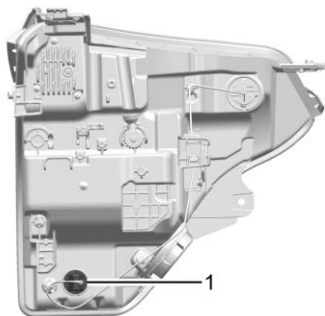

1. Luz direccional delantera

### Luz direccional delantera

1. Retire el receptáculo del foco del ensamblaje del faro.
2. Retire el foco anterior del receptáculo del foco jalándolo de forma recta.
3. Inserte un foco nuevo dentro del receptáculo del foco.
4. Instale el receptáculo del foco en el ensamblaje de la luz trasera.

### Marcador lateral



El vehículo tiene una lámpara marcadora lateral LED.

## Luces traseras, direccionales y laterales, luz de alto, y luces de apoyo

### Precaución

La retirada e instalación incorrecta del ensamblaje y la cubierta podrían causar fugas y entrada de agua, lo que podría dañar la luz trasera. No retire el ensamblaje de la luz trasera para reemplazar un foco. Use la abertura de la puerta trasera para tener acceso al foco.

### Luz de freno, trasera y direccional

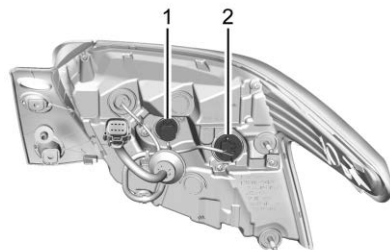

1. Luz trasera/Luz de freno/Luz direccional

## 2. Luz de reversa

1. Retire y conserve ambos tornillos que sujetan el ensamble de la luz trasera a la carrocería del vehículo.

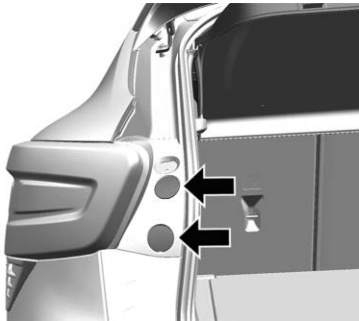

2. Jale el ensamble de la luz trasera de forma recta hacia atrás para desconectarlo de la carrocería del vehículo. Tenga cuidado de que el ducto del cable se mantenga en su lugar.
3. Retire el receptáculo del foco del ensamble de la luz trasera.

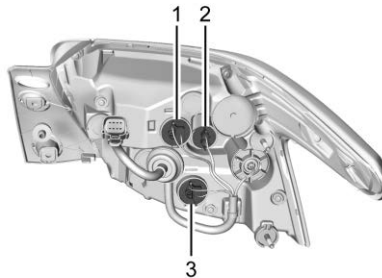

4. Retire el foco anterior del receptáculo del foco jalándolo de forma recta.
5. Inserte un foco nuevo dentro del receptáculo del foco.
6. Instale el receptáculo del foco en el ensamble de la luz trasera.
7. Instale el ensamble de la luz trasera en la carrocería del vehículo con los dos tornillos.

## Sistema eléctrico

### Sobrecarga del sistema eléctrico

El vehículo cuenta con fusibles y disyuntores de circuito para dar protección contra la sobrecarga del sistema eléctrico.

Cuando la carga eléctrica de corriente es demasiado pesada, el disyuntor de circuito se abre y se cierra, protegiendo al circuito hasta que la carga de corriente regresa al nivel normal o hasta que se resuelve el problema. Esto reduce en gran medida la posibilidad de sobrecarga del circuito e incendio debidos a problemas eléctricos.

Los fusibles y disyuntores de circuito protegen a los dispositivos de corriente del vehículo.

Si ocurre un problema en el camino y es necesario reemplazar un fusible, se puede tomar un fusible del mismo amperaje de otra posición.

Para revisar los fusibles, busque la banda del interior del fusible. Si la banda está rota o fundida, reemplace el fusible. Asegúrese de reemplazar los fusibles defectuosos con fusibles del mismo tamaño y capacidad.

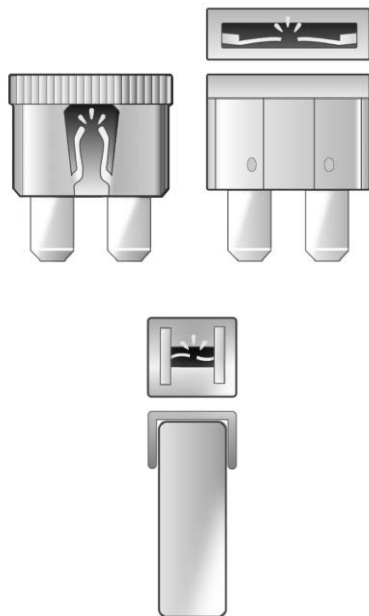

### Reemplazo de fusible fundido

1. Apague el vehículo.
2. Localice el extractor de fusible en el bloque de fusibles del compartimiento del motor.

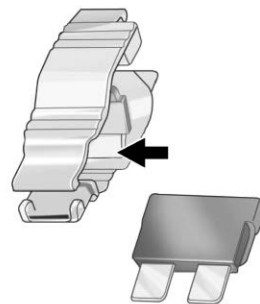
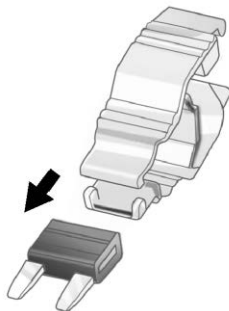

3. Use el extractor de fusibles para retirar el fusible de la parte superior o el costado.
4. Si el fusible se debe reemplazar de inmediato, utilice temporalmente un fusible de reemplazo con el mismo amperaje del bloque de fusibles. Elija una función del vehículo que no sea necesaria para operar el vehículo con seguridad. Repita los pasos 2-3.
5. Inserte el fusible de reemplazo en la ranura vacía del fusible fundido.

En la siguiente oportunidad, visite a su distribuidor para reemplazar el fusible fundido.

## Cableado de faro

Una sobrecarga eléctrica puede provocar que las luces se enciendan y se apaguen o, en algunos casos, que se queden apagadas. Haga revisar inmediatamente el cableado de los faros si las luces se encienden y apagan o se quedan apagadas.

## Limpiaparabrisas

Si el motor de los limpiaparabrisas se sobrecalienta debido a nieve o hielo, los limpiaparabrisas se detendrán hasta que el motor se enfríe y después volverán a funcionar.

Aunque el circuito está protegido contra sobrecarga eléctrica, la sobrecarga debida a nieve o hielo abundantes puede dañar el mecanismo articulado de los limpiadores. Siempre retire el hielo y la nieve abundantes del parabrisas antes de usar los limpiaparabrisas.

Si la sobrecarga se debe a un problema eléctrico y no a nieve o hielo, asegúrese de corregirla.

## Fusibles y cortacircuitos

Los circuitos de cableado del vehículo están protegidos contra cortocircuitos por una combinación de fusibles y disyuntores de circuito. Esto reduce en gran medida la posibilidad de daños causados por problemas eléctricos.

### Peligro

Los fusibles e interruptores de circuito están marcados con su clasificación de amperes. No exceda la clasificación de amperaje especificada cuando reemplace los fusibles e interruptores de circuito. El uso de un fusible o interruptor de circuito de tamaño excesivo puede resultar en el incendio del vehículo. Usted y otros podrían resultar lesionados seriamente o morir.



### Advertencia

La instalación o uso de fusibles que no cumplan con las especificaciones del fusible original de GM es peligroso. Los fusibles podrían fallar, y resultar en un incendio. Usted u otras personas pueden lastimarse o morir, y el vehículo puede sufrir daños.

Vea *Accesorios y modificaciones* ⇨ 237 y *Información general* ⇨ 237.

Para revisar o reemplazar un fusible fundido, consulte *Sobrecarga del sistema eléctrico* ⇨ 261.

## Bloque de fusibles del compartimiento del motor

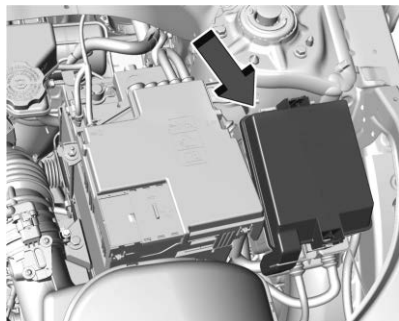

Para retirar la cubierta del bloque de fusibles, presione el seguro y levántela.

### Precaución

Derramar líquidos sobre cualquier componente eléctrico del vehículo puede dañarlo. Mantenga siempre en su sitio las cubiertas de todos los componentes eléctricos.

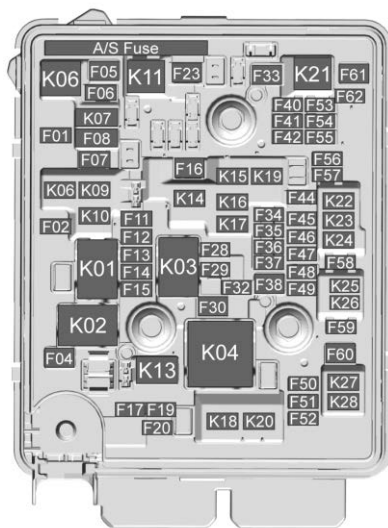

Es posible que el vehículo no cuente con todos los fusibles, los relevadores y las características que se ilustran.

Micro fusibles	Uso
F01	L/GATE RELEASE
F02	A/C CLUTCH (embrague del aire acondicionado)
F06	HTD OSRVM
F08	HORN (claxon)
F10	–
F11	ECM PT_1
F12	BOBINA DE IGNICIÓN
F13	ENG COMPONENT_2
F14	ENG COMPONENT_1
F15	ECM PT_2
F16	N/A
F17	N/A
F18	RVC (Control de voltaje regulado)
F19	ECM BATT
F20	AUX WATER PUMP
F21	PEPS
F24	HTD/SEAT_1
F25	HTD/SEAT_2

Micro fusibles	Uso
F28	CAC SHUTTER
F29	–
F31	FTZM
F32	TCM BATT
F34	ESCL RUN/CRANK
F35	–
F36	–
F37	ECM TCM RUN/CRANK
F40	–
F41	HDLP LEVELING
F42	CLUSTER (Grupo)
F44	BOMBA DE LAVADO
F45	–
F46	–
F47	CNSTR VENT SOL
F48	–
F49	REAR WIPER PARK
F50	–
F51	–
F52	–

Micro fusibles	Uso
F53	VENT SEAT
F54	–
F55	–
F56	ISRVM/RLAD
F57	–
F58	LIMPIADOR TRASERO
F59	–
F62	LUMBER

Fusibles de caja manual	Uso
F03	STARTER SOL
F04	–
F05	RR DEFOG (desempañante trasero)
F07	MEDIA DEL VENTILADOR DE ENFRIAMIENTO
F09	–
F22	LIMPIADOR DELANTERO
F23	–

Fusibles de caja manual	Uso
F26	VENTILADOR DE ENFRIAMIENTO - BAJA
F27	–
F30	–
F33	–
F38	EBCM_2
F39	VENTILADOR DE ENFRIAMIENTO - ALTA
F43	–
F60	POWER WINDOW LT
F61	POWER WINDOW RT

Minirrelevadores	Uso
K04	COOLING FAN HIGH RELAY

Microrrelevadores	Uso
K01	STARTER SOL RELAY
K02	–

Microrrelevadores	Uso
K03	RELEVADOR DE TREN MOTRIZ

### Bloque de fusibles del tablero de instrumentos



La caja de fusibles del tablero de instrumentos se encuentra en el lado inferior del tablero de instrumentos del lado del conductor. Para tener acceso a los fusibles, remueva el compartimento de almacenamiento. Para remover el compartimento de almacenamiento, abra el compartimento y extraígalo.

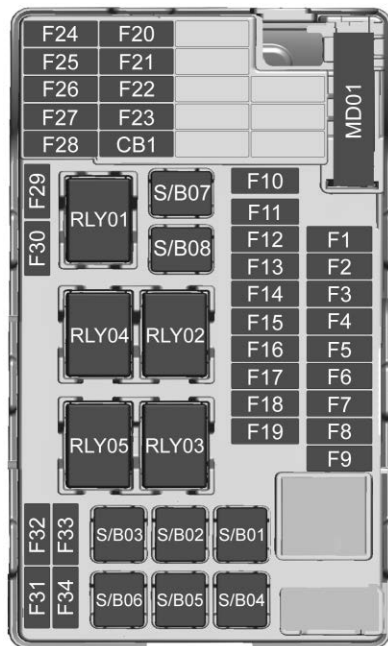

Es posible que el vehículo no cuente con todos los fusibles, los relevadores y las características que se ilustran.

Fusibles	Uso
F1	Módulo de control de carrocería 1
F2	Módulo de control de carrocería 2
F3	Módulo de control de carrocería 3
F4	Módulo de control de carrocería 4
F5	Módulo de control de carrocería 5
F6	Módulo de control de carrocería 6
F7	Módulo de control de carrocería 7
F8	Módulo de control de carrocería 8
F9	Interruptor lógico discreto de ignición
F10	Batería de módulo de detección y diagnóstico
F11	Conector de enlace de datos
F12	Módulo HVAC/ICS

Fusibles	Uso	Fusibles	Uso	Fusibles S/B	Uso
F13	Relevador de la puerta trasera	F28	–	S/B05	Relevador de modo de logística
F14	Módulo de puerta central	F29	–	S/B06	Asiento eléctrico del conductor
F15	–	F30	–	S/B07	–
F16	–	F31	Batería de modulo de grupo de instrumentos	S/B08	–
F17	–	F32	Módulo de audio de caja de plata/Navegación	<b>Cortacircuitos</b>	<b>Uso</b>
F18	Módulo de asistencia de estacionamiento/Alerta de zona ciega lateral	F33	–	CB1	–
F19	Módulo de control de carrocería/Control de voltaje regulado	F34	Entrada pasiva/Arranque pasivo	(cortacircuitos1)	
F20	Resorte de reloj	<b>Fusibles midi</b>	<b>Uso</b>	<b>Relevadores</b>	<b>Uso</b>
F21	Tomacorriente para accesorios A/C	M01	–	RLY01	Accesorio/Energía retenida para accesorios
F22	Tomacorriente auxiliar/CD delantero	<b>Fusibles S/B</b>	<b>Uso</b>	RLY02	Puerta trasera
F23	–	S/B01	Calentador auxiliar de HVAC – 1	RLY03	–
F24	–	S/B02	Calentador auxiliar de HVAC – 2	RLY04	Ventilador
F25	Módulo OnStar	S/B03	Ventanas delanteras eléctricas	RLY05	Modo de logística
F26	–	S/B04	Ventanas traseras eléctricas		
F27	Cuadro de instrumentos				



## Ruedas y llantas

### Llantas

Cada vehículo GM nuevo tiene llantas de alta calidad hechas por un fabricante de llantas líder. Ver el manual de garantía para obtener información respecto de la garantía de las llantas y dónde obtener servicio. Para mayor información, contacte al fabricante de las llantas.

#### Advertencia

- Las llantas que no han recibido buen mantenimiento o que se usan incorrectamente son peligrosas.
- La sobrecarga de las llantas puede provocar sobrecalentamiento, como resultado de una flexión excesiva. Podría reventarse una llanta y ocasionar un choque grave. Vea *Límites de carga del vehículo* ⇨ 185.

(Continúa)

#### Advertencia (Continúa)

- Las llantas infladas a menor presión que la indicada representan el mismo peligro que las llantas sobrecargadas. La colisión resultante podría causar lesiones severas. Revise periódicamente todas las llantas, para mantener la presión recomendada. La presión de las llantas debe revisarse con las llantas frías.
- Es más probable que las llantas infladas excesivamente se pongan o se rompan debido a un impacto repentino, como al caer en un bache. Mantenga las llantas a la presión recomendada.
- Las llantas gastadas o viejas pueden provocar una colisión. Si el dibujo está muy gastado, replácelas.

(Continúa)

#### Advertencia (Continúa)

- Reemplace las llantas que hayan sufrido daños por impacto con baches, aceras, etc.
- Las llantas reparadas de manera incorrecta pueden provocar una colisión. Solamente su distribuidor o un centro autorizado de servicio para llantas deben reparar, reemplazar, desmontar y montar las llantas.
- No gire las ruedas a más de 56 km/h (35 mph) sobre superficies resbalosas tales como nieve, lodo, hielo, etc. El giro excesivo puede causar que las llantas exploten.

### Neumáticos para todas las estaciones

Este vehículo puede venir con llantas para todas las estaciones. Estas llantas están diseñadas para brindar buen desempeño en general en la mayoría de las superficies de caminos y de condiciones climáticas. Las llantas de equipo original diseñados de acuerdo con los criterios de desempeño de

llantas específicos de GM tienen un código de especificación TPC moldeado en la pared lateral.

Considere instalar llantas de invierno en el vehículo si se espera conducir con frecuencia en caminos cubiertos por hielo o nieve. Las llantas para todas las estaciones brindan un desempeño adecuado para la mayoría de las condiciones de conducción en invierno, pero puede ser que no brinden el mismo nivel de tracción o de desempeño que las llantas para invierno en caminos cubiertos con nieve o hielo. Vea *Llantas para invierno* ⇨ 269.

## Llantas para invierno

Este vehículo no se equipó originalmente con llantas para invierno. Las llantas para invierno están diseñadas para ofrecer mayor tracción en caminos cubiertos con nieve o hielo. Considere instalar llantas de invierno en el vehículo si se espera conducir con frecuencia en caminos cubiertos por hielo o nieve. Consulte a su distribuidor para obtener detalles sobre la disponibilidad de llantas para invierno y la elección de la llanta adecuada. Vea también *Compra de llantas nuevas* ⇨ 283.

Con las llantas para invierno, la tracción en caminos secos puede ser menor, el ruido provocado por el camino puede ser mayor y la vida del dibujo puede ser menor. Después de cambiar a llantas para invierno, esté alerta para detectar los cambios en el manejo y frenado del vehículo.

Si utiliza llantas de invierno:

- Use llantas de la misma marca y con el mismo tipo de dibujo en las cuatro ruedas.
- Use solamente llantas de capas radiales con las mismas características de tamaño, capacidad de carga y rango de velocidad que las llantas originales.

Es probable que no haya llantas para invierno con el mismo rango de velocidad que las llantas originales con rango de velocidad H, V, W, Y y ZR. Si se eligen llantas para invierno con menor rango de velocidad, nunca exceda su capacidad máxima de velocidad.

## Etiqueta de pared lateral de la llanta

En el costado de la llanta hay información útil sobre ella. Los ejemplos ilustran el costado típico de una llanta para vehículos de pasajeros y de una llanta de refacción compacta.

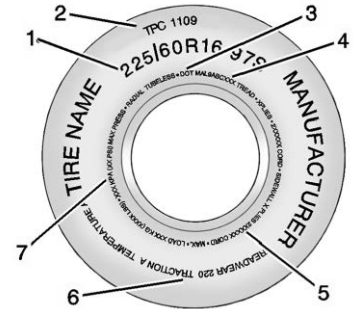

Ejemplo de llanta de pasajero

**(1) Tamaño de la llanta** : El tamaño de la llanta está indicado por una combinación de letras y números que definen el ancho, la altura, la relación de dimensiones, el tipo de construcción

yla descripción de servicio de un tipo de llanta en particular. Vea la ilustración "Tamaño de la llanta" en esta sección.

**(2) Especificación de los criterios de desempeño de la llanta (TPC) :** Las llantas originales diseñadas conforme a los criterios de desempeño de la llanta específicos de GM tienen un código de especificación TPC en el costado. Las especificaciones TPC de GM cumplen o superan todos los lineamientos de seguridad federales.

**(3) Departamento de Transporte (DOT) :** El código del Departamento de Transporte (DOT) indica que la llanta cumple con las Normas de Seguridad para Vehículos de Motor del Departamento de Transporte de EE. UU.

**DOT Fecha de fabricación de llanta :** Los últimos cuatro dígitos del TIN indican la fecha de fabricación de la llanta. Los dos primeros dígitos representan la semana y los dos últimos dígitos, el año. Por ejemplo, la tercera semana del año 2020 sería una fecha DOT de 4

dígitos de 0320. La semana 01 es la primera semana completa (domingo a sábado) de cada año.

**(4) Número de identificación de la llanta (TIN) :** Las letras y los números que van después del código del Departamento de Transporte (DOT) corresponden al número de identificación de la llanta (TIN). El número TIN indica el código del fabricante y la planta de manufactura, el tamaño de la llanta y la fecha de fabricación de la llanta. El número TIN está en ambos lados de la llanta, aunque la fecha de fabricación de la llanta puede estar solamente en uno de los lados.

**(5) Material de las capas de la llanta :** Esto indica el tipo de cuerdas y el número de capas en el costado y en el piso de la llanta (bajo el dibujo).

**(6) Graduación de calidad uniforme de llanta (UTQG) :** Los fabricantes de llantas están obligados a clasificar las llantas con base en tres factores de desempeño: desgaste de dibujo, tracción

y resistencia a la temperatura. Para mayor información, vea *Graduación de calidad uniforme de llanta* ⇨ 285.

**(7) Limite máximo de carga de inflado en frío :** Carga máxima que puede transportarse y la presión máxima requerida para soportarla.

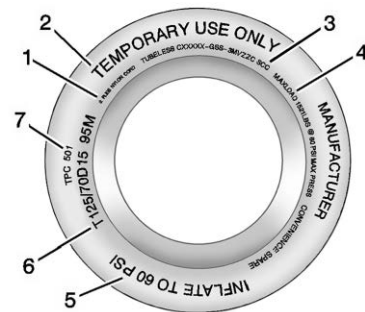

Ejemplo de llanta de refacción compacta

**(1) Material de las capas de la llanta :** Esto indica el tipo de cuerdas y el número de capas en el costado y en el piso de la llanta (bajo el dibujo).

**(2) Temporary Use Only (Para uso temporal exclusivamente)** : La llanta de refacción compacta o la llanta de uso temporal no deben conducirse a velocidades mayores a 80 km/h (50 mph). La llanta de refacción compacta es para uso en emergencias, cuando una de las llantas normales ha perdido aire y está desinflada. Si el vehículo cuenta con una llanta de refacción compacta, vea *Llanta de refacción compacta* ⇨ 301 y *Si se poncha una llanta* ⇨ 288.

**(3) Número de identificación de la llanta (TIN)** : Las letras y los números que van después del código del Departamento de Transporte (DOT) corresponden al número de identificación de la llanta (TIN). El número TIN indica el código del fabricante y la planta de manufactura, el tamaño de la llanta y la fecha de fabricación de la llanta. El número TIN está en ambos lados de la llanta, aunque la fecha de fabricación de la llanta puede estar solamente en uno de los lados.

**(4) Límite máximo de carga de inflado en frío** : Carga máxima que puede transportarse y la presión máxima requerida para soportarla.

**(5) Inflado de la llanta** : La llanta de uso temporal, o llanta de refacción compacta, debe inflarse a 420 kPa (60 psi). Para mayor información sobre la presión y el inflado de las llantas vea *Presión de llantas* ⇨ 274.

**(6) Tamaño de la llanta** : Se trata de una combinación de letras y números que definen el ancho, la altura, la relación de dimensiones, el tipo de construcción y la descripción de servicio del tipo de llanta. La letra "T", que es el primer carácter en el tamaño de la llanta, indica que la llanta es para uso temporal exclusivamente.

**(7) Especificación de los criterios de desempeño de la llanta (TPC)** : Las llantas originales diseñadas conforme a los criterios de desempeño de la llanta específicos de GM tienen un código de especificación TPC en el costado. Las

especificaciones TPC de GM cumplen o superan todos los lineamientos de seguridad federales.

## Designaciones de llanta

### Tamaño de la llanta

El ejemplo muestra el tamaño de una llanta de vehículo de pasajeros regular.

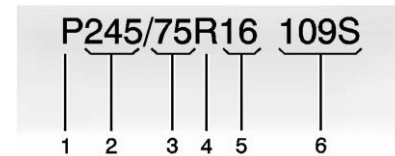

### Llanta para vehículos de pasajeros (P-Métrico)

**(1) Llanta para vehículos de pasajeros (P-Métrico)** : Versión estadounidense del sistema métrico de tamaños de llantas. La letra "P" como primer carácter en el tamaño de la llanta significa que se trata de una llanta para vehículos de pasajeros diseñada de acuerdo con las normas establecidas por la Tire and Rim Association de EUA.

**(2) Ancho de la llanta** : El número de 3 dígitos indica el ancho de la sección de la llanta, en milímetros, de costado a costado.

**(3) Relación de dimensiones** : Es un número de 2 dígitos que indica la relación altura-ancho de la llanta. Por ejemplo, si la relación de dimensiones del tamaño de la llanta es 75, como se ve en el punto (3) de la ilustración, significaría que la altura del costado de la llanta es del 75% de su ancho.

**(4) Código de construcción** : Para indicar el tipo de construcción de las capas de la llanta se usa un código alfabético. La letra "R" significa construcción de capas radiales, la letra "D" significa construcción de capas en diagonal o de sesgo.

**(5) Diámetro del rin** : Diámetro del rin en pulgadas.

**(6) Descripción del servicio** : Estos caracteres representan el índice de carga y el rango de velocidad de la llanta. El índice de carga representa la capacidad de carga para la que la llanta

está certificada. El rango de velocidad es la velocidad máxima para la que la llanta está certificada para transportar una carga.

### Terminología y definiciones de llanta

**Presión de aire** : Cantidad de aire contenida en la llanta que presiona hacia fuera en cada pulgada cuadrada de la llanta. La presión del aire se expresa en kPa (kilopascales) o psi (libras por pulgada cuadrada).

**Relación de dimensiones** : Se trata de la relación entre la altura y el ancho de la llanta.

**Cinturón** : Capa de cuerdas cubierta de hule que se encuentra entre las capas y el dibujo. Las cuerdas pueden ser de acero u otros materiales de refuerzo.

**Ceja** : La ceja de la llanta contiene alambres de acero envueltos por cuerdas de acero que sujetan la llanta al rin.

**Llanta de capas diagonales** : Llanta en la que las capas están colocadas en ángulos alternados menores de 90° con respecto a la línea central del dibujo.

**Presión de llantas frías** : Presión del aire contenido en la llanta, medida en kPa (kilopascales) o psi (libras por pulgada cuadrada) antes de que la llanta haya acumulado calor por rodamiento. Vea *Presión de llantas* ⇨ 274.

**Código DOT** : Código moldeado en el costado de la llanta, que significa que la llanta cumple con las Normas de seguridad para vehículos de motor del Departamento de Transporte (DOT) de EE. UU. El código DOT incluye el número de identificación de la llanta (TIN) y una clave alfanumérica que también puede identificar al fabricante de la llanta, la planta de producción, la marca y la fecha de producción.

**Clasificación de peso bruto del vehículo (GVWR)** : Clasificación de peso bruto del vehículo. Vea *Límites de carga del vehículo* ⇨ 185.

**Clasificación de peso bruto del eje delantero (GAWR FRT)** : Clasificación de peso bruto del eje delantero. Vea *Límites de carga del vehículo* ⇨ 185.

**Clasificación de peso bruto del eje trasero (GAWR RR)** : Clasificación de peso bruto del eje trasero. Vea *Límites de carga del vehículo* ⇨ 185.

**Costado diseñado para el exterior** : Costado de una llanta asimétrica que siempre debe quedar hacia el exterior al montar la llanta en un vehículo.

**Kilopascal (kPa)** : Unidad de presión de aire del sistema métrico.

**Llantas para camiones ligeros (LT-Métrico)** : Tipo de llanta usado en camiones de carga ligera y algunos vehículos de usos múltiples para pasajeros.

**Índice de carga** : Número asignado entre 1 y 279 que corresponde a la capacidad de transporte de carga de la llanta.

**Presión máxima de inflado** : Presión de aire máxima a la que puede inflarse una llanta fría. La presión de aire máxima está indicada en el costado de la llanta.

**Clasificación de carga máxima** : Clasificación de carga de la llanta a la máxima presión de inflado permisible.

**Distribución de los ocupantes** : Posiciones de asientos designadas.

**Costado exterior** : Costado de las llantas asimétricas, que tienen un costado en particular que queda hacia fuera al montar la llanta en un vehículo. Costado de la llanta que tiene cara blanca, caracteres en color blanco o en el que el nombre del fabricante, marca y/o modelo están más resaltados o más profundos que la misma nomenclatura en el otro costado de la llanta.

**Llanta para vehículos de pasajeros (P-Métrico)** : Tipo de llanta usado en autos para pasajeros y algunos camiones de carga ligera y vehículos de usos múltiples.

**Presión de inflado recomendada** : Presión de inflado de la llanta recomendada por el fabricante del vehículo, como se ilustra en la placa de información sobre llantas. Vea *Presión de llantas* ⇨ 274 y *Límites de carga del vehículo* ⇨ 185.

**Llanta de capas radiales** : Llanta en la que las cuerdas de las capas que extienden hasta las cejas están colocadas a 90° con respecto a la línea central del dibujo.

**Rin** : Soporte metálico para la llanta, sobre el que asientan las cejas de la llanta.

**Costado** : Porción de la llanta que se encuentra entre el dibujo y la ceja.

**Clasificación de velocidad** : Código alfanumérico asignado a la llanta, que indica la velocidad máxima a la que puede funcionar.

**Tracción** : Fricción entre la llanta y la superficie del camino. Cantidad de agarre proporcionado.

**Dibujo** : Porción de la llanta que entra en contacto con el camino.

**Indicadores de desgaste** : Bandas angostas, en ocasiones llamadas barras de desgaste, que aparecen a través del dibujo de la llanta cuando solamente quedan 1.6 mm (1/16 pulg.) de dibujo. Vea *Cuándo se deben reemplazar las llantas* ⇨ 282.

**Graduación de calidad uniforme de llanta (UTQGS)** : Sistema de información relativa a llantas que da a los consumidores clasificaciones de la tracción, la resistencia a la temperatura y el desgaste de la llanta. Las clasificaciones son determinadas por los fabricantes de llantas, usando procedimientos de pruebas establecidos por el gobierno. Las clasificaciones están moldeadas en el costado de la llanta. Vea *Graduación de calidad uniforme de llanta* ⇨ 285.

**Peso de capacidad del vehículo** : Es igual al número de posiciones de asiento designadas, multiplicado por 68 kg (150 libras), más la capacidad de carga designada. Vea *Límites de carga del vehículo* ⇨ 185.

**Carga máxima del vehículo sobre la llanta** : Carga sobre cada una de las llantas debida al peso útil, peso de los accesorios, peso de los ocupantes y peso de la carga.

**Placa de información del vehículo** : Etiqueta fijada de manera permanente en el vehículo, que indica el peso de capacidad del vehículo, así como el tamaño de las llantas originales y la presión de inflado recomendada. Vea "Etiqueta de información sobre llantas y carga", en *Límites de carga del vehículo* ⇨ 185.

### Presión de llantas

Las llantas necesitan la presión de aire correcta para funcionar de manera eficiente.

### Advertencia

Ni el inflado insuficiente de llantas ni el inflado excesivo son buenos. Las llantas desinfladas o las llantas que no tienen suficiente aire pueden resultar en:

- Sobrecarga y sobrecalentamiento de las llantas, lo que podría provocar una explosión.
- Desgaste prematuro o irregular
- Manejo deficiente
- Reducción del consumo de combustible para vehículos con motor de combustión interna
- Alcance reducido para vehículos eléctricos

Las llantas demasiado infladas o las llantas que tienen demasiado aire pueden provocar:

- Desgaste inusual
- Manejo deficiente
- Conducción forzada

(Continúa)

**Advertencia (Continúa)**

- Daños innecesarios por peligros en el camino

La etiqueta de información de llantas y carga en el vehículo indica cuáles son las llantas originales y las presiones correctas de inflado cuando las llantas están frías. La presión recomendada es la presión mínima de aire necesaria para sostener la capacidad máxima de transporte de carga del vehículo. Vea *Límites de carga del vehículo* ⇨ 185.

Cómo se carga el vehículo afecta el manejo del vehículo y la comodidad de la conducción. Nunca cargue el vehículo con un peso mayor que el que está diseñado para transportar.

**Cuándo revisar**

Revise la presión de las llantas una vez al mes o más. No olvide el repuesto, si el vehículo tiene uno. La presión fría de la llanta de refacción compacta debe inflarse a 420 kPa (60 psi). Vea *Llanta de refacción compacta* ⇨ 301.

**Cómo revisar**

Use un calibrador de bolsillo de buena calidad para verificar la presión de las llantas. El inflado adecuado de la llanta no puede determinarse mirando la llanta. Revise la presión de inflado de las llantas cuando estén frías, lo que significa que el vehículo no ha sido manejado por lo menos durante tres horas o no más de 1.6 km (1 milla).

Retire el tapón de la válvula del vástago de la válvula de la llanta. Para medir la presión, presione el calibrador firmemente sobre la válvula. Si la presión de inflado de llantas frías coincide con la presión recomendada en la etiqueta de Información sobre llantas y carga no es necesario hacer ajustes. Si la presión de inflado es baja, añada aire hasta que se llegue a la presión recomendada. Si la presión de inflado es alta, presione el vástago que se encuentra en el centro de la válvula de la llanta para liberar el aire.

Revise nuevamente la presión de la llanta con el calibrador.

Vuelva a colocar las tapas de la válvula sobre los pivotes para evitar que entre suciedad y humedad. Sólo use tapas de válvula diseñadas para el vehículo por GM. Los sensores TPMS podrían dañarse y no estaría cubierto por la garantía del vehículo.

**Presión de las llantas para manejo a alta velocidad**** Advertencia**

Conducir a alta velocidad, de 160 km/h (100 mph) o más, somete las llantas a un esfuerzo adicional. Conducir a alta velocidad por periodos prolongados provoca una acumulación excesiva de calor y puede causar la falla repentina de las llantas. Esto podría causar una colisión, y usted u otras personas podrían perder la vida. Algunas llantas clasificadas para alta velocidad requieren ajustar la presión de inflado para operación a alta velocidad. Cuando los límites de velocidad y las condiciones del camino permitan conducir el vehículo a alta velocidad, asegúrese de usar llantas clasificadas para

(Continúa)



**Advertencia (Continúa)**

operación a alta velocidad, en excelentes condiciones, y use la presión correcta de inflado de llantas frías para la carga del vehículo.

**Sistema de monitoreo de la presión de las llantas**

El Sistema de monitoreo de la presión de las llantas (TPMS) usa tecnología de radio y sensores para verificar los niveles de presión de las llantas. Los sensores del sistema TPMS monitorean la presión del aire de las llantas y transmiten las lecturas de presión de las llantas a un receptor ubicado en el vehículo.

Cada una de las llantas, incluyendo la de refacción (si la hay), debe revisarse mensualmente en frío y debe inflarse a la presión de inflado recomendada por el fabricante del vehículo que aparece en la placa de información del vehículo o en la etiqueta de presión de inflado de las llantas. (Si su vehículo tiene llantas de tamaño distinto al indicado en la placa de información del vehículo o en la etiqueta de

presión de inflado de las llantas, debe determinar la presión de inflado adecuada para esas llantas en particular.)

Como función adicional de seguridad, su vehículo cuenta con un sistema de monitoreo de la presión de las llantas (TPMS), que enciende un indicador de presión baja de las llantas cuando a una o más de las llantas les falta mucho aire.

En consecuencia, cuando se encienda el indicador de presión baja de las llantas, debe detenerse y revisar las llantas tan pronto como sea posible, e inflarlas a la presión adecuada. Conducir con una llanta a la que le falta mucho aire provoca que la llanta se sobrecaliente, y puede causar una falla de la llanta. La falta de aire también reduce la eficiencia de energía y la vida del dibujo de la llanta y puede afectar el manejo y la capacidad de frenado del vehículo.

Nótese que el sistema TPMS no es sustituto del buen mantenimiento de las llantas y es responsabilidad del conductor mantener la presión correcta de las llantas, aun cuando la falta de aire no haya alcanzado el nivel que enciende el indicador TPMS de presión baja de las llantas.

El vehículo también cuenta con un indicador de falla del sistema TPMS, para indicar cuando el sistema no está funcionando adecuadamente. El indicador de falla del sistema TPMS está combinado con el indicador de presión baja de las llantas. Cuando el sistema detecta una falla, el indicador encenderá de manera intermitente durante un minuto aproximadamente y después permanecerá continuamente encendido. Esta secuencia continuará cuando el vehículo se arranque subsecuentemente, mientras persista la falla.

Cuando el indicador de falla está encendido, el sistema puede no ser capaz de detectar o indicar la presión baja de las llantas como debería. Las fallas del sistema TPMS pueden ocurrir por varias razones, incluyendo la instalación de llantas o ruedas de remplazo o alternativas en el vehículo, que impiden el funcionamiento correcto del sistema TPMS. Revise siempre el indicador de falla del sistema TPMS después de cambiar una o más llantas o ruedas del vehículo, para asegurarse que las llantas y ruedas de remplazo o alternativas permiten que el sistema TPMS continúe funcionando en forma apropiada.

Vea *Funcionamiento del sistema de monitoreo de presión de las llantas* ⇨ 277.

Vea *Norma de Radiofrecuencia* ⇨ 333.

## Funcionamiento del sistema de monitoreo de presión de las llantas

Este vehículo pudiera contar con un Sistema de monitoreo de la presión de las llantas (TPMS). El sistema TPMS está diseñado para advertir al conductor cuando existe una condición de presión baja de las llantas. Los sensores del sistema TPMS están montados en cada ensamble de llanta y rueda, excluyendo el ensamble de la llanta y la rueda de refacción. Los sensores del sistema TPMS monitorean la presión del aire de las llantas de su vehículo y transmiten las lecturas de presión de las llantas a un receptor ubicado en el vehículo.



Cuando se detecta una condición de presión baja de las llantas, el sistema TPMS enciende la luz de advertencia de presión baja de las llantas en el conjunto del tablero de instrumentos. Si se enciende la luz de advertencia, deténgase tan pronto como sea posible e infle las llantas a la presión recomendada en la etiqueta de Información sobre llantas y carga. Vea *Límites de carga del vehículo* ⇨ 185.

Se indica un mensaje para revisar la presión en una llanta específica en el Centro de información del conductor (DIC). La luz de advertencia de presión baja de las llantas y el mensaje de advertencia del DIC se encienden cada vez que se enciende el motor, hasta que las llantas se inflan a la presión de inflado correcta. En el DIC, el conductor puede ver los niveles de presión de las llantas. Para información y detalles adicionales sobre la operación y las pantallas del DIC, vea *Centro de información del conductor (DIC) (Nivel básico)* ⇨ 105 o *Centro de información del conductor (DIC) (Nivel superior)* ⇨ 107.

Es posible que en clima frío se encienda la luz de advertencia de presión baja de llanta al encender el vehículo por primera vez y luego se apague al conducir el vehículo. Esto

podría ser un indicio temprano de que la presión de aire está bajando y es necesario inflarlas a la presión adecuada.

La etiqueta de Información sobre llantas y carga, pegada sobre el vehículo, indica el tamaño de las llantas originales y la presión de inflado correcta cuando las llantas están frías. Vea en *Límites de carga del vehículo* ⇨ 185 un ejemplo de etiqueta de Información sobre llantas y carga y su ubicación. Vea también *Presión de llantas* ⇨ 274.

El sistema TPMS puede advertir de una condición de presión baja de las llantas, pero no es sustituto del mantenimiento normal de las llantas. Vea *Inspección de llantas* ⇨ 281, *Rotación de la llanta* ⇨ 281 y *Llantas* ⇨ 268.

### Precaución

No todos los materiales para sellar llantas son iguales. Los selladores para llantas no aprobados podrían dañar los sensores TPMS. El daño de los sensores del sistema TPMS causado por un sellador para llantas incorrecto no está cubierto por la garantía del vehículo. Siempre use

(Continúa)

**Precaución (Continúa)**

solamente el sellador de llantas aprobado por GM, disponible con su distribuidor o incluido con el vehículo.

El Equipo para inflar llantas instalado de fábrica incluye un sellador líquido para llantas aprobado por GM. El uso de selladores para llantas no aprobados podría causar daños a los sensores del sistema TPMS. Consulte en *Equipo de sellador de llantas y compresor* ⇨ 290 la información relativa a los materiales y las instrucciones del equipo de inflado.

**Indicador luminoso y mensaje de falla del sistema TPMS**

El sistema TPMS no funcionará adecuadamente si falta uno o más de los sensores del sistema TPMS o no funcionan. Cuando el sistema detecta una falla, la luz de advertencia de presión baja de las llantas se enciende de manera intermitente aproximadamente durante un minuto y después permanece encendida durante el resto del ciclo de encendido. También aparece un mensaje de advertencia en el Centro de Información del Conductor (DIC). La luz de advertencia y el mensaje de

advertencia del DIC se encienden en cada ciclo de encendido hasta que se corrige el problema. A continuación se indican algunas de las condiciones que pueden hacer que ésta encienda:

- Una de las llantas de rodaje ha sido reemplazada con la llanta de refacción. La llanta de refacción no tiene sensor del sistema TPMS. La luz de indicación de falla (MIL) y el mensaje del Centro de información del conductor (DIC) deberán apagarse después de que la llanta sea reemplazada y se realice exitosamente el proceso de correspondencia de los sensores. Vea "Proceso de correspondencia de sensor TPMS", más adelante en esta sección.
- El proceso de correspondencia de los sensores del sistema TPMS no se realizó o no se completó con éxito después de la rotación de las llantas. La luz de mal funcionamiento y el mensaje del DIC deben desaparecer después de completar con éxito el proceso de correspondencia de los sensores. Vea "Proceso de correspondencia de los sensores del sistema TPMS", más adelante en esta sección.

- Falta uno o más sensores del sistema TPMS o están dañados. La luz de mal funcionamiento y el mensaje DIC deberán apagarse cuando los sensores TPMS sean instalados y se realice exitosamente el proceso de correspondencia de los sensores. Acuda con su distribuidor para obtener servicio.
- Las llantas o ruedas de reemplazo no son iguales a las llantas o ruedas originales. Las llantas y ruedas distintas a las recomendadas podrían impedir el funcionamiento correcto del sistema TPMS. Vea *Compra de llantas nuevas* ⇨ 283.
- La operación de aparatos electrónicos o la cercanía a instalaciones en las que se usen frecuencias de ondas de radio similares a las del sistema TPMS podrían provocar fallas en los sensores del sistema TPMS.

Si el sistema TPMS no funciona adecuadamente no puede detectar ni indicar la condición de presión baja de las llantas. Vea a su distribuidor para obtener servicio si se enciende la luz indicadora de falla del sistema TPMS y aparece el mensaje del DIC y permanecen encendidos.

## Alerta de inflado de llanta (si está equipado)

Esta función proporciona alertas visuales y audibles fuera del vehículo para ayudar cuando se infle una llanta con baja presión a una presión de llanta fría recomendada.

Cuando la luz de advertencia de presión de llanta baja se encienda:

1. Estacione el vehículo en un sitio seguro y nivelado.
2. Aplique firmemente el freno de estacionamiento.
3. Coloque el vehículo en P (estacionamiento).
4. Agregue aire a la llanta que tiene baja presión. La luz direccional parpadeará.

Cuando se alcance la presión recomendada, el claxon suena una vez y la luz direccional dejará de parpadear y se volverá sólida brevemente.

Repita estos pasos para todas las llantas infladas de menos que hayan iluminado la luz de advertencia de presión baja de las llantas.

### Advertencia

Inflar demasiado las llantas puede provocar que se rompan y usted u otras personas podrían resultar lesionados. No exceda la presión máxima indicada en la pared lateral de la llanta. Vea *Etiqueta de pared lateral de la llanta* ⇨ 269 y *Límites de carga del vehículo* ⇨ 185.

Si la llanta está inflada excesivamente por más de 35 kPa (5 psi), el claxon sonará múltiples veces y la luz direccional continuará parpadear durante varios segundos después que se detenga el llenado. Para liberar y corregir la presión, mientras la luz direccional todavía esté parpadearo, presione brevemente el centro del vástago de la válvula. Cuando se alcance la presión recomendada, el claxon suena una vez.

Si la luz direccional no parpadea dentro de los siguientes 15 segundos de comenzar a inflar la llanta, la alerta de llenado de la llanta no se ha activado o no está funcionando.

Si las Intermitentes de advertencia de peligro están encendidas, la retroalimentación visual de alerta de llenado de la llanta no funcionará adecuadamente.

El TPMS no activará la alerta de llenado de llanta adecuadamente bajo las siguientes condiciones:

- Hay una interferencia de un dispositivo o transmisor externo.
- La presión de aire del dispositivo de inflado no es suficiente para inflar la llanta.
- Hay una falla en el TPMS.
- Hay una falla en el claxon o las direccionales.
- El código de identificación del sensor TPMS no está registrado en el sistema.
- La batería del sensor de TPMS está baja.

Si la alerta de llenado de llanta no opera debido a la interferencia de TPMS, mueva el vehículo aproximadamente 1 m (3 pies) hacia atrás o adelante e intente de nuevo. Si la función de alerta de llenado de la llanta no está funcionando, use un manómetro de llanta.

### Proceso de correspondencia de los sensores del sistema TPMS

Cada sensor del sistema TPMS tiene un código de identificación único. El código de identificación deberá corresponder a una posición nueva de la rueda/llanta después

de rotar las llantas del vehículo o reemplazar uno o más de los sensores TPMS. El proceso de correspondencia de los sensores TPMS también deberá ser realizado después de reemplazar la llanta de refacción con una llanta que contenga el sensor TPMS. La luz de mal funcionamiento y el mensaje DIC deberán apagarse en el siguiente ciclo de ignición. Los sensores se hacen corresponder a las posiciones de rueda/llanta, usando una herramienta de aprendizaje TPMS, en el orden siguiente: llanta delantera del lado del conductor, llanta delantera del lado del pasajero, llanta trasera del lado del pasajero, y llanta trasera del lado del conductor. Vea a su distribuidor para obtener servicio o para comprar una herramienta de aprendizaje. También puede comprarse una herramienta de reaprendizaje de TPMS. Consulte la herramienta de activación del sensor de monitoreo de presión de las llantas en [www.gmtoolsandequipment.com](http://www.gmtoolsandequipment.com) o llame al 1-800-GM TOOLS (1-800-468-6657).

Usted cuenta con dos minutos para hacer corresponder la primera posición de llanta/rueda, y cinco minutos en total para hacer la correspondencia de las cuatro posiciones de llanta/rueda. Si le toma más tiempo, el proceso de correspondencia se detiene y debe ser reiniciado.

El proceso de correspondencia de los sensores del sistema TPMS es el siguiente:

1. Aplique el freno de estacionamiento.
2. Encienda la ignición sin arrancar el vehículo.
3. Sólo Centro de información de conductor (DIC) de nivel mejorado: Asegúrese que la opción de página de información de Presión de neumáticos esté activada. Las páginas de información del centro de información del conductor (DIC) se pueden encender y apagar en el menú de Opciones. Vea *Centro de información del conductor (DIC) (Nivel básico)* ⇨ 105 o *Centro de información del conductor (DIC) (Nivel superior)* ⇨ 107.
4. Si el vehículo tiene un centro de información del conductor (DIC) de nivel mejorado, use los controles del DIC en el lado derecho del volante para desplazarse a la pantalla presión de llanta bajo la página de información en el DIC.

Si el vehículo tiene un centro de información de conductor (DIC) de nivel básico, use el vástago de restablecimiento del odómetro de viaje para desplazarse a la pantalla Tire Pressure (presión de llanta).

5. Si el vehículo tiene un DIC de nivel superior, presione y sostenga el control giratorio en el centro de los controles del DIC en el lado derecho del volante.

Si el vehículo tiene un centro de información de conductor (DIC) de nivel básico, presione y sostenga el vástago de restablecimiento del odómetro de viaje durante aproximadamente cinco segundos. Debe aparecer un mensaje preguntando si debe iniciarse el proceso. Seleccione *yes (sí)* y presione el vástago de restablecimiento del odómetro de viaje para confirmar la selección.

El claxon suena dos veces para indicar que el receptor está en modo de recepción de datos y en la pantalla del DIC aparece el mensaje PROGRAMACIÓN DE LLANTAS ACTIVO.

6. Empiece con la llanta delantera del lado del conductor.
7. Coloque la herramienta de aprendizaje contra el costado de la llanta, cerca del pivote de la válvula. Luego oprima el botón para activar el sensor TPMS. Un chirrido de la bocina confirma que el código de identificación del sensor ha encontrado correspondencia con la posición de esta llanta y esta rueda.

8. Proceda con la llanta delantera del lado del pasajero y repita el Paso 7.
9. Proceda con la llanta trasera del lado del pasajero y repita el Paso 7.
10. Proceda con la llanta trasera del lado del conductor y repita el Paso 7. El claxon suena dos veces para indicar que el código de identificación del sensor se ha hecho corresponder con la llanta trasera del lado del conductor y que el procedimiento de correspondencia de los sensores del sistema TPMS ya no está activo. El mensaje PROGRAMACIÓN DE LLANTAS ACTIVO desaparece de la pantalla del DIC.
11. Apague el vehículo.
12. Infle las cuatro llantas a la presión de aire recomendada que se indica en la etiqueta de Información sobre llantas y carga.

## Inspección de llantas

Se recomienda que inspeccione las llantas, incluyendo la llanta de refacción, si el vehículo cuenta con ella, en busca de señales de desgaste o daños, por lo menos una vez al mes.

Reemplace la llanta si:

- Pueden verse los indicadores en tres o más lugares alrededor de la llanta.
- Se puede ver una cuerda o lona a través el hule de la llanta.
- El dibujo o un costado están agrietados, cortados o rasgados con suficiente profundidad como para que se vean las cuerdas o la lona.
- La llanta tiene un golpe, una protuberancia o una fisura.
- La llanta tiene una ponchadura, corte u otro daño que no pueda repararse bien debido a su tamaño o ubicación.

## Rotación de la llanta

Las llantas deben rotarse de acuerdo con el intervalo especificado en el Programa de mantenimiento. Vea *Programa de mantenimiento* ⇨ 319.

Las llantas se rotan para lograr un desgaste más uniforme en todas las llantas. La primera rotación es la más importante.

Siempre que se observe cualquier desgaste inusual, rote las llantas tan pronto como sea posible, revise la presión de inflado adecuada de las llantas, y revise las llantas o ruedas dañadas. Si el desgaste inusual continúa después de la rotación, revise la alineación de la rueda. Vea *Cuándo se deben reemplazar las llantas* ⇨ 282 y *Reemplazo de rueda* ⇨ 287.

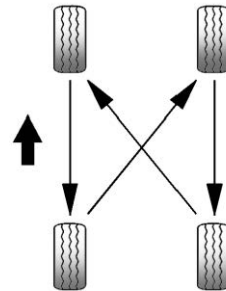

Utilice este patrón de rotación al rotar las llantas.

No incluya la llanta de refacción compacta en la rotación de las llantas.

Ajuste las llantas delanteras y traseras a la presión de inflado recomendada en la etiqueta de información de llanta y carga después que se hayan rotado las llantas. Vea *Presión de llantas* ⇨ 274 y *Límites de carga del vehículo* ⇨ 185.

Reinicialice el Sistema de monitoreo de la presión de las llantas. Vea *Funcionamiento del sistema de monitoreo de presión de las llantas* ⇨ 277.

Revise que todas las tuercas de las ruedas estén apretadas adecuadamente. Consulte "Torque de turca de rueda" en *Capacidades/especificaciones* ⇨ 326, y "Desinstalación de llanta pinchada e instalación de llanta de refacción" en *Cambio de llanta* ⇨ 296.

**⚠ Advertencia**

La presencia de óxido o suciedad en la rueda o en las partes a las que ésta se sujeta, puede hacer que las tuercas de las ruedas se aflojen con el paso del tiempo. La rueda podría  
(Continúa)

**Advertencia (Continúa)**

salirse y causar una colisión. Al cambiar las ruedas, elimine todo el óxido y la suciedad de los sitios en los que se sujeta la rueda. En caso de emergencia, puede usar un trapo o una toalla de papel; pero asegúrese de usar después un raspador o un cepillo de alambre, si es necesario, para eliminar todo el óxido y la suciedad.

Recubra ligeramente el diámetro interno de la abertura del cubo de la rueda con grasa de cojinete de rueda después del cambio de la rueda o rotación de las llantas para evitar corrosión o acumulación de óxido.

**⚠ Advertencia**

No aplique grasa a la superficie de montaje de la rueda, asientos cónicos de la rueda, o las tuercas o pernos de la rueda. La grasa aplicada a estas  
(Continúa)

**Advertencia (Continúa)**

áreas podría causar que una rueda se suelte o salga, resultando en un accidente.

**Cuándo se deben reemplazar las llantas**

Los factores como el mantenimiento, temperatura, velocidad de conducción, carga del vehículo y condiciones del camino afectan la velocidad de desgaste de las llantas.

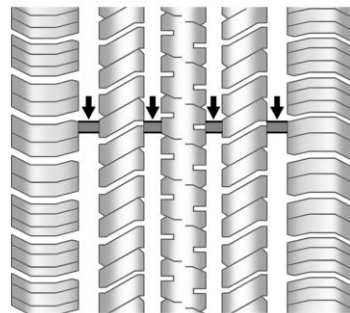

Los indicadores de desgaste del dibujo son una de las maneras de decidir cuándo es el momento para nuevas llantas. Los

indicadores de desgaste aparecen cuando las llantas tienen solamente 1.6 mm (1/16 de pulgada) de dibujo remanente. Vea *Inspección de llantas* ⇨ 281 y *Rotación de la llanta* ⇨ 281.

El hule de las llantas envejece con el paso del tiempo. Esto también aplica a la llanta de refacción, si el vehículo cuenta con ella, aun cuando nunca se haya usado. Múltiples factores, incluyendo la temperatura, las condiciones de carga y mantenimiento de la presión de inflado afectan cómo el envejecimiento rápido ocurre. GM recomienda que los neumáticos, incluyendo el de repuesto, si está equipado, sean reemplazados después de seis años, independientemente del desgaste de la rodada. Para identificar la antigüedad de una llanta, use la fecha de fabricación de la llanta que es los últimos cuatro dígitos del Número de identificación de la llanta (TIN) DOT moldeado en un lado de la pared lateral de la llanta. Los últimos cuatro dígitos del TIN indican la fecha de fabricación de la llanta. Los dos primeros dígitos representan la semana y los dos últimos dígitos, el año. Por ejemplo, la tercera semana del año 2020 sería una fecha

DOT de 4 dígitos de 0320. La semana 01 es la primera semana completa (domingo a sábado) de cada año.

### Almacenamiento del vehículo

Las llantas envejecen cuando se quedan montadas normalmente en un vehículo estacionado. Si el vehículo permanecerá inmóvil por lo menos durante un mes, estacionelo en un área fresca, seca y limpia, para hacer que el envejecimiento sea más lento. Esta área debe estar libre de grasa, gasolina u otras sustancias que puedan deteriorar el hule.

La inmovilidad del vehículo por periodos prolongados puede provocar zonas planas en las llantas, que al circular pueden provocar vibraciones. Si el vehículo permanecerá inmóvil por lo menos durante un mes, quite las llantas o levante el vehículo, para reducir la carga sobre las llantas.

### Compra de llantas nuevas

GM ha desarrollado y adaptado llantas específicas para el vehículo. Las llantas de equipo original instaladas fueron diseñadas para cumplir con la clasificación del sistema de Especificación del criterio de desempeño

de llantas (Especificación TPC) de General Motors. Cuando se necesite la sustitución de llantas, GM recomienda ampliamente comprar llantas con la misma clasificación de la Especificación TPC.

El sistema de especificación TPC, exclusivo de GM, considera más de doce especificaciones de importancia crítica que afectan el desempeño general del vehículo, entre las que se incluyen: desempeño del sistema de frenos, desplazamiento y manejo, control de tracción y desempeño del monitoreo de la presión de las llantas. El número de especificación TPC de GM está moldeado en el costado de la llanta, cerca del tamaño de la llanta. Si las llantas tienen diseño de dibujo para todo clima, el número de Especificación TPC estará seguido de las letras MS, por las siglas en inglés de lodo y nieve. Para información adicional, vea *Etiqueta de pared lateral de la llanta* ⇨ 269.



GM recomienda reemplazar las llantas deterioradas en juegos completos de cuatro. La profundidad uniforme del dibujo en todas las llantas ayudará a mantener el desempeño del vehículo. El desempeño del frenado y el manejo puede ser afectado adversamente si todas las llantas no son reemplazadas a la vez. Si se han llevado acabo una rotación y mantenimiento correctos, las cuatro llantas deben desgastarse en el mismo tiempo aproximado. Sin embargo si es necesario reemplazar únicamente el juego de llantas usadas de un eje, coloque las llantas nuevas en el eje trasero. Vea *Rotación de la llanta* ⇨ 287.

### Advertencia

Las llantas podrían explotar durante un servicio inadecuado. Al intenta montar o desmontar una llanta, podrían ocasionarse lesiones o incluso la muerte. Solamente su concesionario o el centro autorizado de servicio para llantas deben montar o desmontar las llantas.

### Advertencia

Mezclar llantas de diferentes tamaños (diferentes a las instaladas originalmente en el vehículo), marcas, patrones de dibujo, o tipos puede causar la pérdida de control del vehículo, que pueden resultar en un accidente u otro daño al vehículo. Asegúrese de utilizar el tamaño correcto, marca y tipo de llantas en todas las ruedas.

### Advertencia

El uso de llantas de capas diagonales en el vehículo puede ocasionar bordes en el rin de la rueda, los cuales formarán grietas después de muchas millas de conducción. La llanta y/o la rueda podrían fallar repentinamente y ocasionar un choque. Use solamente llantas de capas radiales en las ruedas del vehículo.

Es probable que no haya llantas para invierno con el mismo rango de velocidad que las llantas originales con rango de velocidad H, V, W, Y y ZR. Nunca exceda la capacidad de velocidad máxima de la llanta para invierno cuando use llantas para invierno con una capacidad de velocidad menor.

Si necesita reemplazar las llantas de su vehículo con llantas que no tienen número de Especificación TPC, asegúrese que su tamaño, capacidad de carga, rango de velocidad y tipo de construcción (radial) sean los mismos que los de las llantas originales.

La etiqueta de información de llantas y carga indica cuáles son las llantas originales del vehículo. Vea *Límites de carga del vehículo* ⇨ 185.

## Diferentes tamaños de llantas y ruedas

Si instala ruedas o llantas de tamaño distinto al de las ruedas y llantas originales, puede verse afectado el desempeño de su vehículo, incluyendo el frenado, las características de conducción y manejo, la estabilidad y la resistencia a los vuelcos. Además, si el vehículo cuenta con sistemas electrónicos, como frenos antibloqueo, control de tracción, control electrónico de estabilidad o transmisión en todas las ruedas, estos sistemas pueden verse afectados.

### Advertencia

Si se usan ruedas de diferente tamaño, posiblemente no sea un nivel aceptable de desempeño y seguridad, en caso de que no se seleccionen las llantas recomendadas para esas ruedas. Esto aumenta la posibilidad de un accidente y lesiones graves. Use solamente los sistemas de rueda y llanta específicos GM diseñados para el vehículo y haga que sean instalados adecuadamente por un técnico certificado por GM.

Vea *Compra de llantas nuevas* ⇨ 283 y *Accesorios y modificaciones* ⇨ 237.

## Graduación de calidad uniforme de llanta

La siguiente información se relaciona con el sistema desarrollado por la Administración de Seguridad de Tránsito en Carreteras (NHTSA) de los Estados Unidos, que clasifica las llantas por desempeño en cuanto a desgaste, tracción y temperatura. Esto se aplica solamente a vehículos vendidos en los Estados Unidos. La clasificación está moldeada en los costados de la mayoría de las llantas para autos de pasajeros. El sistema de Graduación de calidad uniforme de llanta (UTQG) no se aplica a llantas de dibujo profundo, llanta de invierno, llantas de refacción compactas, llantas con diámetro nominal del rin de 10 a 12 pulgadas (25 a 30 cm), ni a algunas llantas de producción limitada.

Aunque las llantas disponibles en autos de pasajeros y camiones de carga ligera de General Motors pueden variar con respecto a estas clasificaciones, también

deben cumplir con los requisitos federales de seguridad, además de las normas de los criterios de desempeño de la llanta (TPC) de General Motors.

La clasificación de calidad puede encontrarse, cuando sea aplicable, en el costado de la llanta, entre el hombro del dibujo y el ancho máximo de sección. Por ejemplo:

### **Desgaste 200 Tracción AA Temperatura A**

Además de cumplir con estas clasificaciones, todas las llantas de autos de pasajeros deben cumplir con los requisitos federales de seguridad.

### **Desgaste**

La clasificación de desgaste es una clasificación comparativa basada en el índice de desgaste de la llanta cuando se prueba bajo condiciones controladas en una pista de pruebas especificada por el gobierno. Por ejemplo, una llanta con clasificación de 150, sufriría en la pista especificada por el gobierno un desgaste equivalente a una y media (1½) veces el desgaste sufrido por una

llanta con clasificación de 100. Sin embargo, el desempeño relativo de las llantas depende de las condiciones reales de uso y puede apartarse de manera considerable con respecto a la norma, debido a variaciones en los hábitos de conducción, las prácticas de servicio y las diferencias en las características de los caminos y el clima.

### **Tracción**

Las clasificaciones de tracción, de mayor a menor, son AA, A, B y C. Estas clasificaciones representan la capacidad de la llanta para frenar en pavimento mojado, medida bajo condiciones controladas en superficies de prueba de asfalto y concreto, especificadas por el gobierno. Una llanta con clasificación C puede tener un desempeño bajo en cuanto a tracción. Advertencia: La clasificación de tracción asignada a esta llanta se basa en pruebas de tracción de frenado en recta y no incluye aceleración, viraje en curvas, acuplano ni características máximas de tracción.

### **Temperatura**

Las clasificaciones de temperatura son A (la mayor), B y C, y representan la resistencia de la llanta a la generación de calor y su capacidad para disipar el calor cuando se prueban bajo condiciones controladas en una rueda de pruebas de laboratorio especificada, en interiores. Las altas temperaturas por periodos prolongados pueden provocar que el material de la llanta se degrade y reducir la vida de la llanta, y la temperatura excesiva puede causar una falla repentina de la llanta. La clasificación C corresponde a un nivel de desempeño que todas las llantas para autos de pasajeros deben cumplir, de acuerdo con la Norma Federal de Seguridad de Automotores No. 109. Las clasificaciones A y B representan niveles de desempeño en la rueda de pruebas de laboratorio más altos que el mínimo requerido por ley. Advertencia: La clasificación de temperatura para esta llanta está establecida para una llanta inflada correctamente y sin sobrecarga. La velocidad excesiva, el inflado

insuficiente y la carga excesiva, ya sea por separado o combinados, pueden provocar una acumulación de calor y una posible falla de la llanta.

### **Alineación de ruedas y balanceo de llantas**

Las llantas y las ruedas fueron alineadas y balanceadas en la fábrica para brindarle a usted la máxima vida de las llantas y el mejor desempeño general. No es necesario hacer ajustes periódicos a la alineación de las ruedas ni al balanceo de las llantas. Considere una revisión de la alineación si hay un desgaste poco usual o si el vehículo se desvía significativamente hacia uno o el otro lado. Un tirón ligero a la izquierda o derecha, dependiendo de la corona del camino y/o las variaciones de la superficie del camino tales como canales o surcos, es normal. Si el vehículo vibra al circular por un camino plano, puede ser necesario balancear nuevamente las llantas y las ruedas. Vea a su distribuidor para que realice un diagnóstico apropiado.

## Reemplazo de rueda

Reemplace las ruedas que estén dobladas, agrietadas o muy oxidadas o corroidas. Si las tuercas de las ruedas se aflojan frecuentemente, deben remplazarse la rueda, los pernos y las tuercas de la rueda. Si una rueda deja escapar el aire, reemplácela. Algunas ruedas de aluminio pueden ser reparadas. Si existe cualquiera de estas condiciones acuda a su distribuidor.

Su distribuidor sabrá el tipo de rueda que se necesita.

La capacidad de transporte de carga, el diámetro, el ancho y el descentramiento de las ruedas nuevas deben ser los mismos que los de la rueda que reemplazan y deben montarse de la misma manera.

Sustituya las llantas, pernos, birlos de llanta, o los sensores del Sistema de monitoreo de presión de llantas (TPMS) con partes de equipo original GM.

### Advertencia

Puede ser peligroso usar ruedas, pernos y tuercas de las ruedas que no sean los correctos. Podría afectar el frenado y el

(Continúa)

### Advertencia (Continúa)

manejo del vehículo. Las llantas pueden perder aire y causar pérdida de control, que resulte en un choque. Use siempre la rueda, los pernos y las tuercas de la rueda, correctos para remplazo.

### Advertencia

Si reemplaza una rueda por una usada es peligroso. Ya que posiblemente no conozca el uso que ha tenido la rueda o la distancia que ha recorrido. Podrían fallar repentinamente y provocar una colisión. Al reemplazar las ruedas, use una rueda nueva de equipo original GM.

### Precaución

Una rueda incorrecta también puede causar problemas con la vida de los baleros, el enfriamiento de los frenos, la calibración del velocímetro o del odómetro, la alineación de los faros, la altura de las defensas, la distancia del

(Continúa)

### Precaución (Continúa)

vehículo con respecto al piso y el espacio entre la carrocería y el chasis para las llantas o las cadenas para las llantas.

## Cadenas para llantas

### Advertencia

Si el vehículo cuenta con llantas de tamaño 225/60R17 o 225/55R18, no use cadenas para llantas. Hay suficiente espacio libre. Si se usan en un vehículo que no tiene el espacio necesario, las cadenas para llantas pueden dañar los frenos, la suspensión u otras partes del vehículo. El área dañada por las cadenas para llantas podría causar una pérdida de control y un choque. Use otro tipo de dispositivo de tracción solo si su fabricante lo recomienda para la combinación del tamaño de llantas del vehículo y las condiciones del camino. Siga las instrucciones del fabricante. Para evitar daños al vehículo, conduzca lentamente y reajuste o quite el dispositivo de tracción si entra en

(Continúa)

**Advertencia (Continúa)**

contacto con el vehículo. No haga girar las ruedas. Si se utilizan dispositivos de tracción, instálelos en las ruedas delanteras.

**Precaución**

Si el vehículo está equipado con un tamaño de llantas diferente a 225/60R17 o 225/55R18, use cadenas para llantas únicamente en donde sea legal y únicamente cuando se necesario. Use cadenas de perfil bajo que agreguen no más de 12 mm de espesor al rodado del neumático y pared interior. Use cadenas del tamaño adecuado para las llantas. Instálelas en las llantas del eje delantero. No use cadenas en las llantas del eje trasero. Apriételas tanto como sea posible y una los extremos de manera segura. Conduzca lentamente y siga las instrucciones del fabricante de las cadenas. Si las cadenas entran en contacto con el vehículo, deténgase y vuelva a apretarlas. Si el contacto continúa, reduzca la velocidad hasta que

(Continúa)

**Precaución (Continúa)**

desaparezca. Si conduce demasiado rápido o hace girar las ruedas cuando tienen puestas las cadenas, el vehículo se dañará.

**Si se poncha una llanta**

Es inusual que una llanta se reviente mientras conduce, en especial si se da el mantenimiento adecuado a las llantas. Vea *Llantas* ⇨ 268. Si el aire escapa de una llanta, es mucho más probable que lo haga lentamente. Pero, si alguna vez una llanta llegara a reventarse, aquí le damos algunas recomendaciones sobre qué esperar y qué hacer.

Si falla una llanta delantera, la llanta ponchada crea una fuerza que tira del vehículo hacia ese lado. Retire el pie del pedal del acelerador y sujete el volante de dirección con firmeza. Maniobre para mantener la posición en su carril y después frene suavemente hasta detenerse fuera del camino, si es posible.

Al reventarse una llanta trasera, particularmente en curva, actúa de manera similar a un derrape y puede requerir la misma corrección que usted haría en caso de

derrape. Deje de presionar el pedal del acelerador y haga que el vehículo se desplace en línea recta. Puede que haya muchos saltos y mucho ruido. Frene suavemente hasta detenerse, si es posible, fuera del camino.

** Advertencia**

Si se conduce el vehículo con una llanta desinflada, se causarán daños permanentes a la llanta. Inflar de nuevo una llanta que ha sido usada con una falta importante de aire o estando desinflada podría provocar que la llanta se reviente y una colisión seria. Nunca intente inflar de nuevo una llanta que ha sido usada con una falta importante de aire o estando desinflada. Haga que su concesionario o un centro autorizado de servicio para llantas reparen o reemplacen la llanta desinflada tan pronto como sea posible.

### ⚠ Advertencia

Es peligroso levantar un vehículo y meterse debajo de él para realizar tareas de mantenimiento o reparaciones si no se cuenta con el equipo de seguridad apropiado y la capacitación necesaria. Si el vehículo cuenta con un gato, éste está diseñado exclusivamente para cambiar llantas desinfladas. Si se usa para cualquier otro fin, usted u otras personas podrían resultar seriamente lesionados o hasta podrían perder la vida, si el vehículo se resbala del gato. Si el vehículo cuenta con un gato, úselo exclusivamente para cambiar llantas desinfladas.

Si una llanta se desinfla, evite mayores daños a la llanta y a la rueda, conduciendo lentamente hasta un sitio nivelado fuera del camino, si es posible. Encienda las Intermitentes de advertencia de peligro. Vea *Intermitentes de advertencia de peligro* ⇨ 116.

Si su vehículo está cargado con la capacidad de carga máxima o cerca de ella, puede ser difícil colocar el gato debajo del vehículo debido al entorno (pendiente de acera, escombros en la carretera, etc.). Retirar algo

de peso puede mejorar la capacidad de colocar el gato debajo del vehículo en la ubicación correcta.

### ⚠ Advertencia

Cambiar una llanta puede resultar peligroso. El vehículo puede resbalarse del gato y voltearse o caer, causando lesiones o la muerte. Busque un sitio nivelado para cambiar la llanta. Para ayudar a evitar que el vehículo se mueva:

1. Aplique firmemente el freno de estacionamiento.
2. Ponga el vehículo en P (estacionamiento).
3. Apague el vehículo y no lo vuelva a arrancar mientras está levantado.
4. No permita que los pasajeros permanezcan en el vehículo.
5. Coloque bloques para las ruedas, si están equipados, a ambos lados de la llanta en la esquina opuesta de la llanta que está siendo cambiada.

Este vehículo puede contar con un gato y una llanta de refacción o con un sellador para llantas y un equipo de compresor. Para

usar el equipo del gato para cambiar una llanta de refacción de manera segura, siga las instrucciones que se dan a continuación. Después vea *Cambio de llanta* ⇨ 296. Para usar el equipo de sellador de llantas y compresor, vea *Equipo de sellador de llantas y compresor* ⇨ 290.

Cuando el vehículo tenga una llanta desinflada (2), use el siguiente ejemplo como guía para ayudarlo en la colocación de los bloques en la rueda (1), si están equipados.

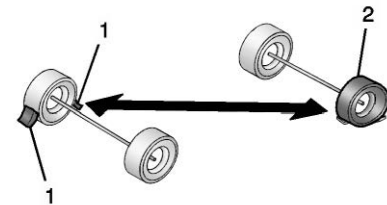

1. Bloque para rueda (si está equipado)
2. Llanta ponchada

La siguiente información explica cómo reparar o cambiar una llanta.

## Equipo de sellador de llantas y compresor

### ⚠ Advertencia

Es peligroso poner un vehículo en marcha sin desplazamiento en un área cerrada con mala ventilación. Los gases de escape del motor podrían entrar al vehículo. Los gases de escape del motor contienen monóxido de carbono (CO) que no puede verse ni olerse. Puede causar pérdida de conciencia o incluso la muerte. Nunca haga funcionar el motor en un área cerrada que no tenga ventilación de aire fresco. Para mayor información, vea *Emisiones del motor* ⇨ 199.

### ⚠ Advertencia

Inflar demasiado las llantas puede provocar que se rompan y usted u otras personas podrían resultar lesionados. Asegúrese de leer y seguir las instrucciones del equipo de sellador para llantas y compresor, así como de inflar la llanta a la presión recomendada. No exceda la presión recomendada.

### ⚠ Advertencia

Almacenar el equipo de sellador para llantas y compresor u otros equipos en el compartimento de pasajeros del vehículo podría causar lesiones. Al detenerse en forma repentina o en una colisión, el equipo suelto podría golpear a alguien. Guarde el equipo de sellador para llantas y compresor en su ubicación original.

Si este vehículo cuenta con un equipo de sellador para llantas y compresor, puede no haber llanta de refacción ni equipo para cambiar llantas, y en algunos vehículos puede no haber espacio para guardar una llanta.

El sellador para llantas y el compresor pueden usarse para sellar temporalmente pinchaduras de hasta 6 mm (0.25 pulg.) en el área del dibujo de la llanta. También puede usarse para inflar una llanta a la que le falte aire.

Si la llanta se ha separado de la rueda, tiene dañados los costados o una pinchadura grande, los daños son demasiado severos como para que el sellador para llantas y el compresor sean efectivos. Vea *Asistencia en el Camino* ⇨ 330.

Lea y siga todas las instrucciones del sellador para llantas y el compresor.

El equipo incluye:

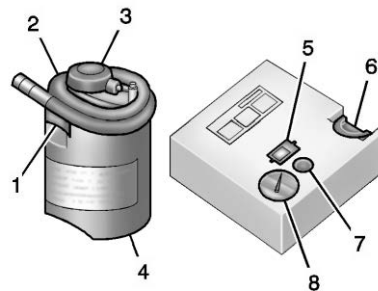

1. Válvula de entrada de recipiente de sellador
2. Manguera de sellador/aire
3. Base de recipiente de sellador
4. Recipiente de sellador para llantas
5. Botón de encendido/apagado
6. Ranura en la parte superior del compresor
7. Botón de deflación de presión
8. Calibrador de presión

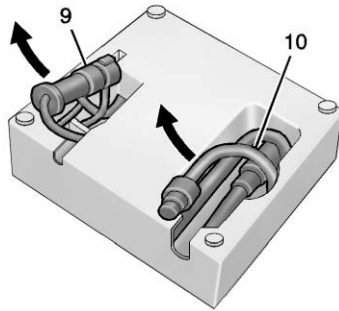

9. Conector de corriente  
10. Manguera de sólo aire

### Sellador para llantas

Lea y siga las instrucciones de manejo seguro contenidas en la etiqueta adherida al recipiente de sellador de llanta (4).

Verifique la fecha de caducidad del sellador de llanta en el recipiente. El recipiente de sellador de llanta (4) debe remplazarse antes de su fecha de caducidad. Los recipientes de sellador de llantas de repuesto se pueden obtener con su distribuidor local.

Sólo hay sellador suficiente para una llanta. Después de utilizarse, el recipiente de sellador de llanta debe reemplazarse.

### Uso del equipo de sellador para llantas y compresor para sellar temporalmente e inflar una llanta pinchada

Para usar el juego de sellante y compresor en bajas temperaturas, caliente el equipo en un ambiente cálido durante cinco minutos. Esto ayudará a inflar la llanta más rápido.

Si una llanta se desinfla, evite mayores daños a la llanta y a la rueda, conduciendo lentamente hasta un sitio nivelado. Encienda las Intermitentes de advertencia de peligro. Vea *Intermitentes de advertencia de peligro* ⇨ 116.

Vea otras advertencias importantes de seguridad en *Si se pincha una llanta* ⇨ 288.

No retire ningún objeto que haya penetrado en la llanta.

1. Saque el recipiente (4) de sellador para llantas y compresor de su ubicación de almacenamiento. Vea *Almacenamiento del juego de sellante de llantas y compresor* ⇨ 296.
2. Retire la manguera de sólo aire (10) y el enchufe de alimentación (9) de la parte inferior del compresor.
3. Coloque el compresor en el suelo cerca de la llanta pinchada.

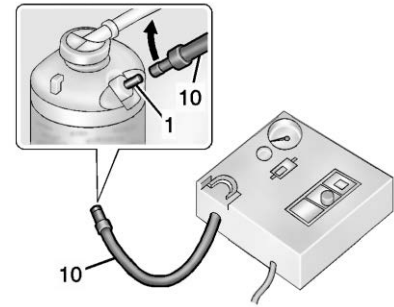

4. Conecte la manguera de sólo aire (10) a la válvula de entrada del recipiente de sellado (1) en el sentido de las manecillas del reloj hasta que quede apretada.

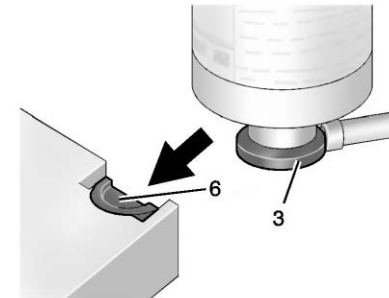



5. Deslice la base del recipiente de sellador de llantas (3) en la ranura en la parte superior del compresor (6) para sostenerlo hacia arriba.

Asegúrese que el vástago de la válvula de la llanta se encuentre cerca del suelo, de modo que la manguera lo alcance.

6. Retire el tapón del vástago de la válvula de la llanta ponchada, haciéndolo girar en sentido inverso al de las manecillas del reloj.

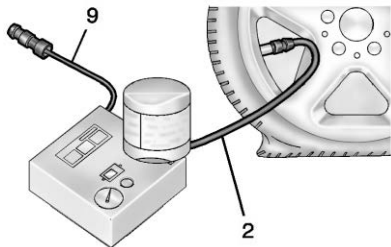

7. Coloque la manguera de aire/sellador (2) al vástago de la válvula de la llanta, haciéndola girar en sentido de las manecillas del reloj hasta que esté apretada.

8. Inserte el conector de corriente (9) en la toma de corriente para accesorios del vehículo. Desconecte todos los aparatos de otras tomas de corriente para accesorios. Vea *Tomas de corriente* ⇨ 85.

Si el vehículo cuenta con una toma de corriente para accesorios, no use el encendedor de cigarrillos.

Si el vehículo sólo cuenta con encendedor de cigarrillos, úselo.

No pellizque el cable del conector de corriente con la puerta o la ventana.

9. Arranque el vehículo. El motor del vehículo debe estar funcionando mientras se usa el compresor de aire.

10. Oprima el botón de encendido/apagado (5) para encender el juego de sellador para llantas y compresor.

El compresor inyectará sellador y aire en la llanta.

El manómetro (8) indicará inicialmente una presión elevada, mientras que el compresor bombea el sellador a la llanta. Una vez que el sellador esté completamente disperso en el interior de la llanta, la presión descenderá

rápidamente y empezará a elevarse de nuevo, a medida que la llanta se infle sólo con aire.

11. Infle la llanta a la presión de inflado recomendada, usando el manómetro (8). La presión de inflado recomendada puede encontrarse en la etiqueta de Información sobre llantas y carga. Vea *Presión de llantas* ⇨ 274.

Mientras el compresor está encendido, el manómetro (8) puede dar una lectura superior a la presión real de la llanta.

Apague el compresor para obtener una lectura precisa de la presión.

El compresor puede encenderse y apagarse hasta alcanzar la presión correcta.

### Precaución

Si no se puede conseguir la presión recomendada después de aproximadamente 25 minutos, el vehículo no se debe conducir más. La llanta está muy dañada y el kit de sellador de llantas y compresor no puede inflar la llanta. Retire el conector eléctrico de la salida de potencia de accesorios y

(Continúa)

**Precaución (Continúa)**

desatornille la manguera de inflación de la válvula de la llanta. Vea *Asistencia en el Camino* ⇨ 330.

12. Oprima el botón de encendido/apagado (5) para apagar el juego de sellador para llantas y compresor.  
La llanta no está sellada y continuará la fuga de aire hasta que el vehículo avance y el sellador se distribuya en la llanta. Por lo tanto, los pasos 13 a 21 se deben realizar inmediatamente después del paso 12.  
Tenga cuidado al manipular el equipo de sellador para llantas y compresor, ya que podría estar caliente después de usarlo.
13. Desconecte el conector de corriente (9) de la toma de corriente para accesorios del vehículo.
14. Haga girar la manguera de sellador/aire (2) en sentido contrario a las manecillas del reloj para retirarla del vástago de la válvula.
15. Coloque de nuevo el tapón del vástago de la válvula de la llanta.
16. Retire el recipiente del sellador de llantas (4) de la ranura en la parte superior del compresor (6).
17. Gire la manguera de solo aire (10) en sentido contrario al de las manecillas del reloj para retirarlo de la válvula de entrada del recipiente sellador de llantas (1).
18. Gire la manguera de aire/sellador (2) en el sentido de las manecillas del reloj sobre la válvula de entrada del recipiente sellador (1) para prevenir fuga del sellador.
19. Coloque de nuevo la manguera de sólo aire (10) y el conector de corriente (9) a su lugar de almacenamiento original.
20. Si fue posible inflar la llanta desinflada a la presión de inflado recomendada, retire la etiqueta de velocidad máxima del recipiente de sellador y colóquela en un sitio muy visible.  
No exceda la velocidad en esta etiqueta hasta que la llanta dañada sea reparada o sustituida.
21. Coloque el equipo de nuevo en su ubicación de almacenamiento original en el vehículo.
22. Inmediatamente conduzca el vehículo durante 8 km (5 millas) para distribuir el sellador dentro de la llanta.
23. Deténgase en un sitio seguro y verifique la presión de la llanta. Consulte los Pasos 1-10 de "Uso del equipo de sellador para llantas y compresor sin sellador para inflar una llanta (no pochada)".  
Si la presión de la llanta ha descendido más de 68 kPa (10 psi) por debajo de la presión de inflado recomendada, detenga el vehículo. Los daños de la llanta son demasiado severos y el sellador para llantas no puede sellarla. Vea *Asistencia en el Camino* ⇨ 330.



Si la presión de la llanta no ha descendido más de 10 psi (68 kPa) con respecto a la presión de inflado recomendada, infle la llanta a la presión de inflado recomendada.

24. Limpie cualquier sobrante de sellador de la rueda, llanta o vehículo.
25. Deseche el recipiente de sellador usado de la llanta (4) con un distribuidor local o de acuerdo con los códigos y prácticas estatales y locales.
26. Reemplácelo con un recipiente nuevo, que puede obtener con su distribuidor.
27. Después de sellar temporalmente la llanta con el equipo de sellador para llantas y compresora, lleve el vehículo a un distribuidor autorizado que se encuentre a menos de 161 km (100 millas) de distancia, para reparar o reemplazar la llanta.

### Uso del equipo de sellador para llantas y el compresor sin sellador para inflar una llanta (no pinchada)

El equipo incluye:

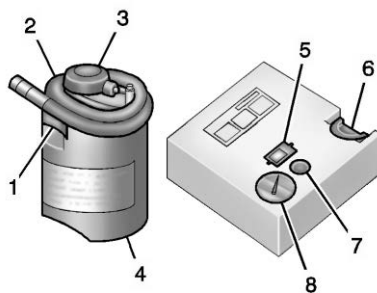

1. Válvula de entrada de recipiente de sellador
2. Manguera de sellador/aire
3. Base de recipiente de sellador
4. Recipiente de sellador para llantas
5. Botón de encendido/apagado
6. Ranura en la parte superior del compresor
7. Botón de deflación de presión
8. Calibrador de presión

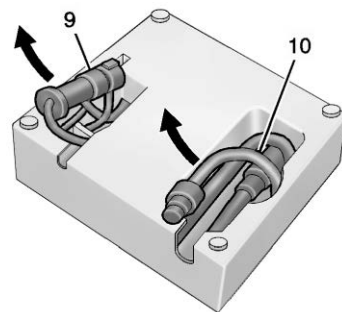

9. Conector de corriente
10. Manguera de sólo aire

Si una llanta se desinfla, evite mayores daños a la llanta y a la rueda, conduciendo lentamente hasta un sitio nivelado. Encienda las Intermitentes de advertencia de peligro. Vea *Intermitentes de advertencia de peligro* ⇨ 116.

Vea otras advertencias importantes de seguridad en *Si se pincha una llanta* ⇨ 288.

1. Remueva el compresor de su ubicación de almacenamiento. Vea *Almacenamiento del juego de sellante de llantas y compresor* ⇨ 296.

2. Retire la manguera de sólo aire (10) y el enchufe de alimentación (9) de la parte inferior del compresor.
3. Coloque el compresor en el suelo cerca de la llanta ponchada.  
Asegúrese que el vástago de la válvula de la llanta se encuentre cerca del suelo, de modo que la manguera lo alcance.
4. Retire el tapón del vástago de la válvula de la llanta ponchada, haciéndolo girar en sentido inverso al de las manecillas del reloj.
5. Coloque la manguera de sólo aire (10) al vástago de la válvula de la llanta, haciéndola girar en el sentido de las manecillas del reloj hasta que esté apretada.
6. Inserte el conector de corriente (9) en la toma de corriente para accesorios del vehículo. Desconecte todos los aparatos de otras tomas de corriente para accesorios. Vea *Tomas de corriente* ⇨ 85.  
Si el vehículo cuenta con una toma de corriente para accesorios, no use el encendedor de cigarrillos.  
Si el vehículo sólo cuenta con encendedor de cigarrillos, úselo.

No pellizque el cable del conector de corriente con la puerta o la ventana.

7. Arranque el vehículo. El motor del vehículo debe estar funcionando mientras se usa el compresor de aire.
8. Oprima el botón de encendido/apagado (5) para encender el juego de sellador para llantas y compresor.  
El compresor inflará la llanta solamente con aire.
9. Infle la llanta a la presión de inflado recomendada, usando el manómetro (8). La presión de inflado recomendada puede encontrarse en la etiqueta de Información sobre llantas y carga. Vea *Presión de llantas* ⇨ 274.  
Mientras el compresor está encendido, el manómetro (8) puede dar una lectura superior a la presión real de la llanta. Apague el compresor para obtener una lectura precisa de la presión. El compresor puede encenderse y apagarse hasta alcanzar la presión correcta.

### Precaución

Si no se puede conseguir la presión recomendada después de aproximadamente 25 minutos, el vehículo no se debe conducir más. La llanta está muy dañada y el kit de sellador de llantas y compresor no puede inflar la llanta. Retire el conector eléctrico de la salida de potencia de accesorios y desatornille la manguera de inflación de la válvula de la llanta. Vea *Asistencia en el Camino* ⇨ 330.

10. Oprima el botón de encendido/apagado (5) para apagar el juego de sellador para llantas y compresor.  
Tenga cuidado al manipular el compresor ya que podría estar caliente después de usarlo.
11. Desconecte el conector de corriente (9) de la toma de corriente para accesorios del vehículo.
12. Haga girar la manguera de sólo aire (10) en sentido contrario al de las manecillas del reloj para retirarla del vástago de la válvula.
13. Coloque de nuevo el tapón del vástago de la válvula de la llanta.

- Coloque de nuevo la manguera de sólo aire (10) y el conector de corriente (9) a su lugar de almacenamiento original.
- Coloque el equipo de nuevo en su ubicación de almacenamiento original en el vehículo.

El equipo de sellador para llantas y compresora tiene unos adaptadores que se encuentra en un compartimiento de la parte inferior de su caja, que pueden usarse para inflar colchones de aire, pelotas, etc.

### Almacenamiento del juego de sellante de llantas y compresor

El modelo de vagoneta está equipado con juego de sellador y compresor de llanta, que está almacenado bajo el piso de carga en el área de almacenamiento trasero.

Para tener acceso al equipo de sellador de llantas y compresor:

- Abra una puerta trasera.
- Levante el piso de carga con la manija, o si está equipado con piso de carga deslizable, abra la compuerta levadiza, libere el seguro en la charola del piso de carga, y deslice el piso de carga hacia la parte trasera del vehículo. Vea *Sistema de administración de la carga* ⇨ 77.

- Saque el equipo de sellador para llantas y compresor de su ubicación de almacenamiento.

Para guardar el equipo de sellador para llantas y compresor, siga los pasos en orden inverso.

### Cambio de llanta

#### Desinstalación de llanta de refacción y herramientas

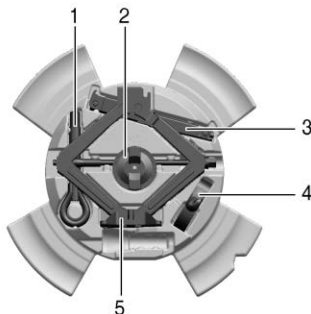

- Gancho de remolque
- Tuerca de mariposa
- Llave
- Correa
- Gato

La llanta de refacción y las herramientas están en la parte trasera del vehículo debajo del piso de carga.

Para tener acceso a la llanta de refacción y las herramientas:

- Abra la puerta trasera. Vea *Puerta trasera* ⇨ 25.

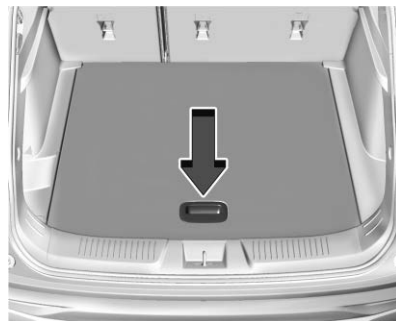

- Levante el piso de carga con la manija.

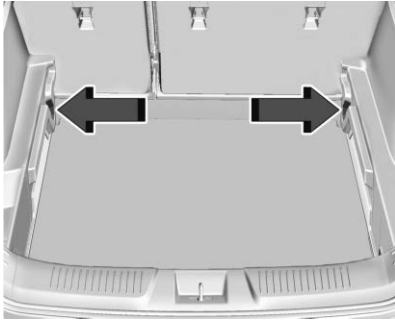

3. Sujete el piso de carga por los lados y jale ligeramente hacia atrás, después deslice el piso de carga en las ranuras de retención. El piso de carga permanecerá en la posición abierta.

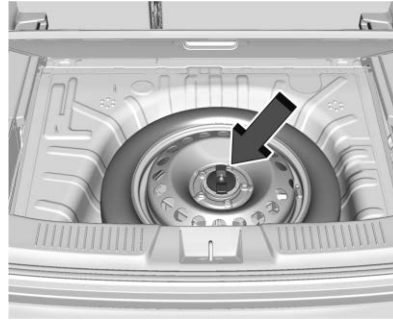

4. Afloje y retire la tuerca de mariposa que retiene la llanta de refacción.
5. Remueva la llanta de refacción, gato, y herramientas y colóquelas cerca del neumático que se está cambiando.

#### Desinstalación de llanta pinchada e instalación de llanta de refacción

1. Antes de proceder, realice una verificación de seguridad. Vea *Si se pincha una llanta* ⇨ 288.

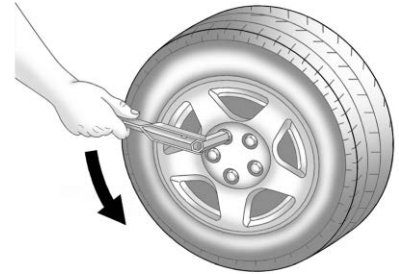

2. Haga girar la llave para las ruedas en sentido inverso al de las manecillas del reloj para aflojar las tuercas de la rueda. No las retire aun.

#### Advertencia

Introducirse debajo de un vehículo cuando esté levantado con un gato es peligroso. Si el vehículo se resbala del gato, usted podría sufrir lesiones graves o incluso podría perder la vida. Nunca se meta debajo de un vehículo que esté soportado únicamente por un gato.

**⚠ Advertencia**

Elevar el vehículo con el gato colocado en una posición incorrecta puede dañar el vehículo e incluso puede hacerlo caer. Para ayudar a prevenir lesiones personales y daños al vehículo, asegúrese de colocar la cabeza de elevación del gato en el sitio adecuado, antes de elevar el vehículo.

**⚠ Advertencia**

Es peligroso levantar un vehículo y meterse debajo de él para realizar tareas de mantenimiento o reparaciones si no se cuenta con el equipo de seguridad apropiado y la capacitación necesaria. Si el vehículo cuenta con un gato, éste está diseñado exclusivamente para cambiar llantas desinfladas. Si se usa para cualquier otro fin, usted u otras personas podrían resultar seriamente lesionados o hasta podrían perder la vida, si el vehículo se resbala del gato. Si el vehículo cuenta con un gato, úselo exclusivamente para cambiar llantas desinfladas.

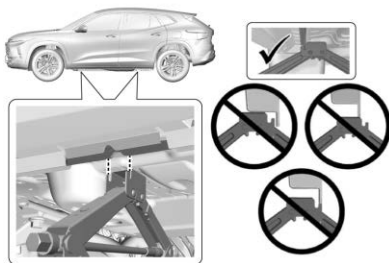

3. Coloque el gato debajo del vehículo en la ubicación mostrada. El gato no debe usarse en ninguna otra posición.

**Precaución**

Asegúrese de que la cabeza de elevación del gato esté en la posición correcta, de otro modo puede dañar el vehículo. Las reparaciones no estarían cubiertas por su garantía.

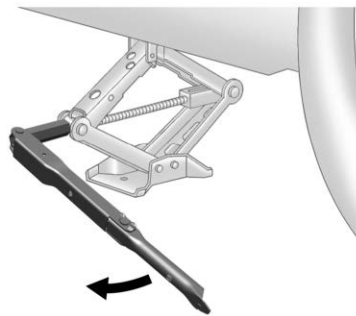

4. Coloque el extremo de tubo hexagonal de la llave sobre la cabeza hexagonal del gato para unirlos.
5. Gire la llave de la rueda en sentido de las manecillas del reloj hasta que la cabeza de levantamiento tenga contacto firme con el punto de levantamiento más cercano a la llanta pinchada.
6. Gire la llave en el sentido de las manecillas del reloj para elevar el vehículo a una altura tal, de manera que haya espacio suficiente para que la llanta de refacción quepa bien debajo del pozo de la rueda.
7. Gire las tuercas de la rueda en sentido contrario a las manecillas del reloj para retirarlas.

8. Retire la llanta ponchada.

### ⚠ Advertencia

La presencia de óxido o suciedad en la rueda o en las partes a las que ésta se sujeta puede hacer que las tuercas de las ruedas se aflojen con el paso del tiempo. La rueda podría salirse y causar una colisión. Al cambiar las ruedas, elimine todo el óxido y la suciedad de los sitios en los que se sujeta la rueda. En caso de emergencia, puede usar un trapo o una toalla de papel; pero asegúrese de usar después un raspador o un cepillo de alambre, si es necesario, para eliminar todo el óxido y la suciedad.

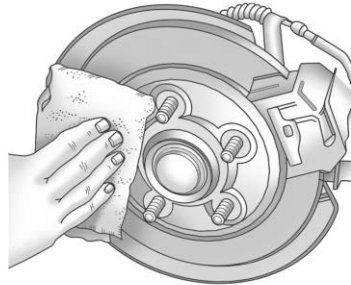

9. Elimine todo el óxido y la suciedad de los pernos de la rueda, las superficies de montaje y la rueda de refacción.
10. Coloque la llanta de refacción sobre la superficie de montaje de la rueda.

### ⚠ Advertencia

Nunca use aceite ni grasa sobre los pernos ni las tuercas, ya que las tuercas podrían aflojarse. La rueda podría salirse del vehículo, provocando una colisión.

11. Instale de nuevo las tuercas de la rueda. Gire cada una de las tuercas en el sentido de las manecillas del reloj, a mano, hasta que la rueda esté en contacto con el cubo.

12. Baje el vehículo, haciendo girar la llave para las ruedas en sentido inverso al de las manecillas del reloj. Baje el gato completamente.

### ⚠ Advertencia

Si las tuercas de las ruedas se aprietan de manera inadecuada o incorrecta, las ruedas pueden aflojarse y salirse. Después de reemplazar una rueda, las tuercas de la rueda deben apretarse con un torquímeter a la especificación de torque adecuada. Al usar tuercas de seguridad (no originales) en las ruedas, siga la especificación de torque proporcionada por el fabricante. Consulte en *Capacidades/especificaciones* ⇨ 326 las especificaciones de torque para las tuercas de las ruedas originales.

### Precaución

Si las tuercas de las ruedas no se aprietan correctamente, pueden ocurrir una pulsación de los frenos y daños en el rotor. Para evitar costosas reparaciones de los frenos, apriete las tuercas de las

(Continúa)



**Precaución (Continúa)**

ruedas de manera uniforme, en la secuencia correcta y con la especificación de torque apropiada. Consulte en *Capacidades/especificaciones* ⇨ 326 la especificación de torque de las tuercas de las ruedas.

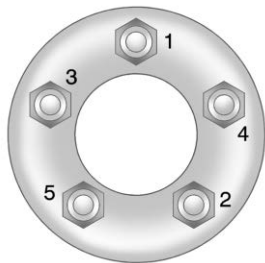

13. Apriete las tuercas de la rueda firmemente con la cruceta en secuencia cruzada, como se muestra.

**Precaución**

Las cubiertas de la rueda no cabrán en la llanta de refacción compacta del vehículo. Si intenta colocar una cubierta a la rueda en la llanta de refacción compacta, la cubierta o la refacción podrían dañarse.

**Almacenamiento de llanta pinchada o llanta de refacción y herramientas**

**⚠ Advertencia**

Almacenar el gato, una llanta u otros equipos en el compartimiento de pasajeros del vehículo podría causar lesiones. Al detenerse en forma repentina o en una colisión, el equipo suelto podría golpear a alguien. Almacene todos estos elementos en el sitio apropiado.

**Almacenamiento de llanta desinflada y las herramientas**

1. Regrese el gato hidráulico y las herramientas a su lugar de almacenamiento original.
2. Mueva el piso de carga a su posición original.

3. Coloque la llanta pinchada, sobre su costado, en la parte superior del piso de carga.
4. Fije un extremo de la correa en el punto de amarre de carga de la parte trasera del vehículo.

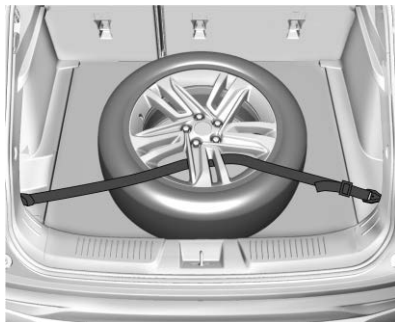

5. Pase la correa a través de la rueda, como se ilustra.
6. Fije el otro extremo de la correa al otro punto de amarre de carga de la parte trasera del vehículo.
7. Apriete la correa.

### Cómo almacenar la llanta de refacción compacta y las herramientas

Para almacenar la llanta de refacción, siga en orden inverso las instrucciones para sacar la llanta de refacción y las herramientas.

La llanta de refacción compacta es para uso temporal exclusivamente. Remplace la llanta de refacción compacta con una llanta normal tan pronto como sea posible. Vea *Llanta de refacción compacta* ⇨ 301.

### Llanta de refacción compacta

#### Advertencia

Conducir con más de una llanta de refacción compacta simultáneamente podría dar como resultado una pérdida en la capacidad de frenado y manejo del vehículo. Esto podría ocasionar una colisión y usted u otras personas podrían resultar lesionados. Use solamente una llanta de refacción compacta a la vez.

Si el vehículo tiene una llanta de refacción compacto, ésta estaba inflado completamente cuando era nueva; sin embargo, puede perder aire con el

transcurso del tiempo. Revise periódicamente la presión de inflado. Debe ser de 420 kPa (60 psi).

Deténgase tan pronto como sea posible y revise que la llanta de refacción esté correctamente inflada después de instalarla en el vehículo. La llanta de refacción compacta está diseñada para uso temporal exclusivamente. El vehículo se desempeña de manera diferente con la llanta de refacción instalada y se recomienda que la velocidad del vehículo se limite a 80 km/h (50 mph). Para conservar la rodada de la llanta de refacción, repare o reemplace la llanta estándar tan pronto como sea conveniente y regrese la llanta de refacción al área de almacenamiento.

Quando use una llanta de refacción compacta, la tracción en las cuatro ruedas (AWD) (si está equipado), los sistemas de frenos anti-bloqueo (ABS) y de Control de tracción se pueden activar hasta que la llanta de refacción sea reconocida por el vehículo, en especial en caminos resbalosos. Ajuste la conducción para reducir el posible deslizamiento de la rueda.

#### Precaución

Cuando esté instalada la llanta de refacción compacta no pase el vehículo por un lavado de autos automático con rieles de guía. La llanta de refacción compacta puede quedar atrapada en los rieles, lo cual puede dañar la llanta, la rueda, y otras partes del vehículo.

No use la llanta de refacción compacta en otros vehículos.

No mezcle la llanta de refacción compacta, ni su rueda, con otras ruedas o llantas. Ya que no se acoplarán bien. Mantenga juntas la llanta de refacción y su rueda.

#### Precaución

Las cadenas para llantas no se adaptan bien a la llanta de refacción compacta. Si se usan, pueden dañar al vehículo y a las cadenas. No use cadenas para llantas en la llanta de refacción compacta.

## Arranque con cables pasacorriente

### Arranque con cables pasacorriente - Norteamérica

Para mayor información sobre la batería del vehículo, vea *Batería - Norteamérica* ⇨ 254.

Si la batería se ha agotado, trate de usar otro vehículo y cables de paso de corriente para arrancar su vehículo. Para hacerlo de manera segura, cerciórese de realizar los pasos siguientes.

#### Advertencia

**ADVERTENCIA:** Los postes, las terminales y los accesorios relacionados con la batería pueden exponerlo a químicos incluyendo plomo y compuestos de plomo, de los que el Estado de California tiene conocimiento que causan cáncer, defectos de nacimiento u otros daños reproductivos. Lávese las manos después de manejarlos. Para obtener más información, visite [www.P65Warnings.ca.gov](http://www.P65Warnings.ca.gov).

Vea *Advertencia de la propuesta de California 65* ⇨ 1.

#### Advertencia

Las baterías pueden causarle lesiones. Las baterías pueden ser peligrosas, ya que:

- Contienen ácido que puede causarle quemaduras a usted.
- Contienen gas que puede explotar o empezar a arder.
- Contienen suficiente carga eléctrica como para causarle quemaduras a usted.

Si no sigue estos pasos al pie de la letra, alguna de estas cosas, o todas ellas, pueden causarle lesiones.

#### Precaución

Si se ignoran estos pasos podría resultar en daños costosos al vehículo que no estarían cubiertos por la garantía del vehículo. Tratar de arrancar el vehículo empujándolo o jalándolo no funcionará y podría dañarse el vehículo.

#### Precaución

Si los cables de paso de corriente se conectan o desconectan en el orden incorrecto, pueden ocurrir cortocircuitos eléctricos y el vehículo puede sufrir daños. Las reparaciones no estarían cubiertas por la garantía del vehículo. Conecte y desconecte siempre los cables de paso de corriente en el orden correcto, asegurándose que no se toquen entre sí, ni que toquen ninguna superficie metálica.

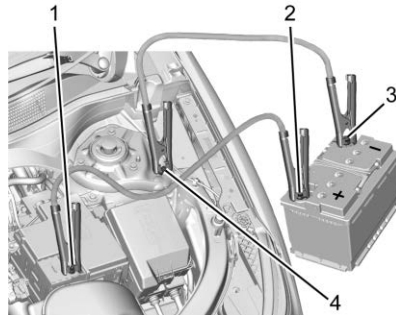

**Puntos de conexión y secuencia**

1. Terminal positiva (+) de batería descargada
2. Terminal positiva (+) de batería en buenas condiciones
3. Terminal negativa (-) de batería en buenas condiciones
4. Terminal negativa (-) de batería descargada

La terminal positiva (+) de la batería descargada y la terminal negativa (-) de la batería descargada están en el compartimiento del motor en el lado del conductor del vehículo.

La terminal negativa (-) de la batería en buenas condiciones y la terminal positiva (+) de la batería en buenas condiciones están sobre la batería del vehículo que proporciona el paso de corriente.

La terminal positivos (+) de la batería descargada está debajo de una cubierta de moldura. Abra la cubierta para abrir la terminal.

1. Revise el otro vehículo. Debe tener una batería de 12 voltios con un sistema de tierra negativa.

**Precaución**

Si el sistema del otro vehículo no es de 12 volts con tierra negativa, ambos vehículos pueden sufrir daños. Sólo utilice vehículos que cuentan con un sistema de 12 volts con tierra negativa para pasar corriente.

2. Coloque los dos vehículos de modo que no estén en contacto.
3. Coloque el freno de estacionamiento firmemente y coloque la palanca de cambios en P (estacionamiento) con transmisión automática, o Neutro con una transmisión manual. Consulte *Cambio a PARK (estacionamiento)* ⇨ 197 con una transmisión automática.

**Precaución**

Si los accesorios quedan encendidos o se conectan durante el procedimiento de arranque de puenteo, podrían dañarse. Las reparaciones no estarían cubiertas por la garantía del vehículo. Siempre que sea posible, apague o desconecte todos los accesorios en cualquier vehículo al arrancar.

4. Apague el encendido. Apague todas las luces y accesorios en ambos vehículos, excepto por las luces intermitentes de advertencia de peligro si se necesitan.

 **Advertencia**

Los ventiladores eléctricos pueden empezar a funcionar aun cuando el motor no esté funcionando y pueden causarle lesiones a usted. Mantenga las manos, la ropa y las herramientas alejados de los ventiladores eléctricos que están bajo el cofre.

 **Advertencia**

El uso de un cerillo cerca de una batería puede causar que el gas de la batería explote. Hay personas que se han lastimado por esto, algunas han quedado ciegas. Use una linterna si necesita más luz.

El líquido de la batería contiene ácido que lo puede quemar. No deje que le caiga encima. Si accidentalmente le cae en los ojos o piel, enjuague el área con agua y consiga atención médica de inmediato.

**⚠ Advertencia**

Los ventiladores y otras partes móviles del motor pueden causarle lesiones graves. Una vez que el motor esté en funcionamiento, mantenga las manos alejadas de las partes móviles.

5. Conecte un extremo del cable positivo (+) rojo a la terminal positiva (+) de la batería descargada.
6. Conecte el otro extremo del cable positivo (+) rojo a la terminal positiva (+) de la batería en buenas condiciones.
7. Conecte un extremo del cable negativo (-) negro a la terminal negativa (-) de la batería en buenas condiciones.
8. Conecte el otro extremo del cable negativo (-) negro a la terminal negativa (-) de la batería descargada.
9. Arranque el motor del vehículo que tiene la batería cargada y deje funcionar el motor en marcha mínima por lo menos durante cuatro minutos.
10. Trate de arrancar el vehículo que tenía la batería descargada. Si no arranca después de varios intentos, probablemente necesite servicio.

**Cómo retirar los cables de paso de corriente**

Invierta la secuencia exactamente al retirar los cables pasacorriente.

Después de arrancar el vehículo deshabilitado y retirar los cables pasacorriente, permita que funcione en marcha en vacío durante varios minutos.

**Remolque del vehículo****Transporte de vehículo deshabilitado****Precaución**

Transportar de forma incorrecta un vehículo descompuesto puede causar daño al vehículo. Use las correas de llanta adecuadas para asegurar el vehículo a una grúa de plataforma plana. No sujete ni enganche ningún marco, parte inferior de la carrocería o componente de suspensión que no se especifique a continuación. No mueva vehículos con llantas del eje motriz en el suelo. El daño no está cubierto por la garantía del vehículo.

**Precaución**

El vehículo puede estar equipado con un freno de estacionamiento eléctrico y/o una palanca de cambios de selección de rango de transmisión mecánica. En caso de una pérdida de energía de la batería de 12 voltios, el freno de estacionamiento eléctrico no se puede liberar y el vehículo no se puede cambiar a N (Neutral). Se deben usar patines o carretillas debajo de las llantas que no ruedan para evitar daños mientras carga/descarga el vehículo. Arrastrar el vehículo causará daños no cubiertos por la garantía del vehículo.

**Precaución**

El vehículo puede estar equipado con una argolla de remolque. El uso inadecuado de la argolla de remolque puede causar daños al vehículo y no está cubierto por la garantía del vehículo. Si está equipado, use la argolla de remolque para cargar el vehículo en un camión de remolque de plataforma plana desde una superficie de camino plano, o para mover el vehículo

(Continúa)

**Precaución (Continúa)**

una distancia muy corta a un ritmo de caminar. La argolla de remolque no está diseñada para recuperación fuera del camino. El vehículo debe estar en N (Neutral) con el freno de estacionamiento eléctrico liberado cuando se usa la argolla de remolque.

GM recomienda un camión de remolque de plataforma plana para transportar un vehículo deshabilitado. Utilice rampas para ayudar a reducir los ángulos de acercamiento, si es necesario. Un vehículo remolcado debe tener sus ruedas motrices despegadas del suelo. Póngase en contacto con Asistencia en el Camino o un servicio profesional de grúas si se debe remolcar un vehículo deshabilitado.

Si está equipado, una argolla de remolque puede estar ubicada cerca de la llanta de refacción o el gato de emergencia. No use la argolla de remolque para jalar el vehículo desde nieve, lodo, arena o una zanja. Las roscas de la argolla de remolque pueden tener roscas a la derecha o izquierda. Tenga precaución al instalar o retirar la argolla de remolque.

El vehículo debe estar en N (Neutral) y el freno de estacionamiento eléctrico debe estar liberado al cargar el vehículo en una grúa de plataforma.

- Si la batería de 12 voltios está descargada y/o no se libera el freno de estacionamiento eléctrico, el vehículo no se moverá. Intente arrancar el vehículo con una batería de 12 voltios en buen estado, cambie el automóvil a N (Neutral) y libere el freno de estacionamiento eléctrico. Vea *Arranque con cables pasacorrente - Norteamérica* ⇨ 302.
- Si no tiene éxito, el vehículo no se moverá. Se deben usar patines o carretillas debajo de las llantas que no ruedan para evitar daños al vehículo.

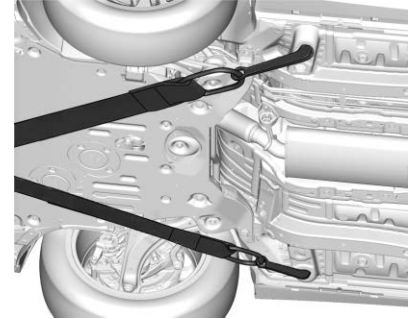
**Puntos de acoplamiento delantero**

El vehículo está equipado con puntos de conexión específicos que serán usados por el proveedor de remolque. Estos orificios se puede usar para jalar el vehículo desde una superficie de camino plano sobre el camión de remolque de plataforma plana.

**Remolcar vehículo recreativo**

Arrastre recreativo del vehículo significa arrastrar el vehículo detrás de otro vehículo, como detrás de una casa rodante. Los dos tipos más comunes de arrastre recreativo de vehículos se conocen como arrastre con remolque y arrastre con "dolly". El remolque tipo "dinghy towing" consiste en remolcar el vehículo sin que las cuatro ruedas estén en

contacto con el suelo. El arrastre con "dolly" consiste en arrastrar el vehículo con dos ruedas en contacto con el piso y las otras dos sobre un aparato conocido como "dolly".

A continuación, algunos aspectos importantes a considerar antes de iniciar el arrastre recreativo del vehículo:

- Familiarícese con las leyes locales que apliquen a remolque de vehículos recreativos. Estas leyes pueden variar por región.
- Lea las recomendaciones del fabricante del vehículo respecto a la capacidad de remolque del vehículo.
- Qué distancia se puede remolcar el vehículo. Algunos vehículos tienen restricciones en cuanto a la distancia y el tiempo durante los que se puede remolcar el vehículo
- ¿El vehículo cuenta con el equipo de remolque apropiado? Para obtener asesoramiento adicional y recomendaciones de equipo consulte a su distribuidor o a un profesional de remolques.

- Si el vehículo ya se está remolcando. Así como prepara el vehículo para un viaje largo, asegúrese de que el vehículo esté preparado para ser arrastrado.

### Precaución

El uso de un escudo sobre la parrilla delantera del vehículo podría restringir el flujo de aire y causar daños a la transmisión. Las reparaciones no estarían cubiertas por la garantía del vehículo. Si usa un escudo, utilice uno que se coloque sobre el vehículo de remolque.

### Precaución

No remolque un vehículo con las ruedas delanteras en la tierra si alguna de las llantas delanteras es una llanta de refacción compacta. El remolque de llantas de dos tamaños distintos en el frente del vehículo puede provocar daño severo a la transmisión.

## Arrastre en remolque

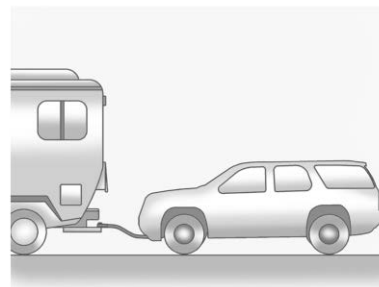

Para arrastrar el vehículo con remolque tipo "dinghy towing" desde el frente con las cuatro ruedas en contacto con el suelo:

1. Coloque el vehículo detrás del vehículo de remolque, alineándolo con la barra de remolque.
2. Deje el vehículo en funcionamiento. Cambie la transmisión a N (neutral).
3. Aplique el freno de estacionamiento.
4. Conecte el vehículo al hardware de la barra de remolque.
5. Libere el freno de estacionamiento.

- Deje la transmisión en N (Neutral) y apague el vehículo. Puede escuchar una campanilla continua, que es normal.
- Abra el cofre y desconecte el cable negativo de la batería. Vea *Batería - Norteamérica* ⇨ 254 y *Arranque con cables pasacorriente - Norteamérica* ⇨ 302.
- Cubra el poste negativo con un material no conductor para evitar el contacto con la terminal negativa.

#### Precaución

Si se exceden los 113 km/h (70 mph) cuando remolque el vehículo, podría dañarse. Nunca exceda los 113 km/h (70 mph) cuando remolque el vehículo.

Para desconectar el vehículo remolcado:

- Estacionese en una superficie nivelada.
- Asegúrese que el vehículo esté apagado.
- Retire cualquier cinta, adhesivo, o material de exceso del poste negativo de la batería.
- Conecte la batería. Vea *Batería - Norteamérica* ⇨ 254.
- Aplique el freno de estacionamiento.

- Desconecte el vehículo del vehículo que lo remolcó.
- Libere el freno de estacionamiento.

#### Remolque con "dolly"

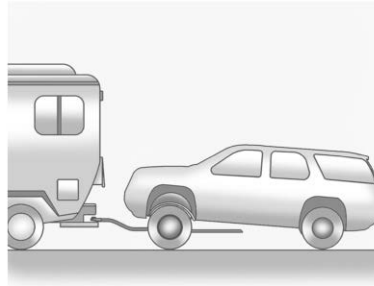

Para remolcar un vehículo de tracción delantera desde el frente, con dos ruedas en contacto con el suelo:

- Ponga las ruedas delanteras en un "dolly".
- Mueva la palanca de cambios a la posición P (estacionamiento).
- Aplique el freno de estacionamiento.
- Sujete el volante de dirección en posición recta, con un dispositivo de sujeción diseñado para arrastre.

- Apague el vehículo.
- Asegure el vehículo al "dolly".
- Libere el freno de estacionamiento.
- Desconecte el cable negativo de la batería en ésta. Vea *Batería - Norteamérica* ⇨ 254.
- Cubra el poste negativo con un material no conductor para evitar el contacto con la terminal negativa.

#### Cómo remolcar el vehículo desde la parte trasera

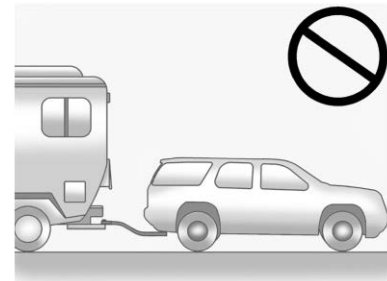



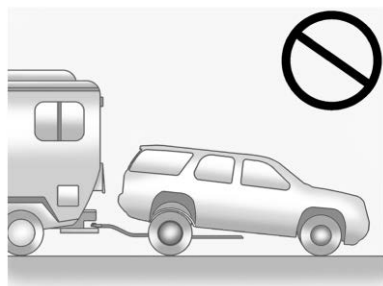

### Precaución

Remolcar el vehículo desde atrás podría dañarlo. También, las reparaciones no serían cubiertas por la garantía del vehículo. Nunca remolque el vehículo desde atrás.

## Cuidado Apariencia

### Cuidado exterior

#### Seguros

Los seguros se lubrican en la fábrica. Use un agente de deshielo solo cuando sea absolutamente necesario y pida que engrasen los seguros después de usarlo. Vea *Líquidos y lubricantes recomendados* ⇨ 323.

#### Lavado del vehículo

Para conservar el acabado del vehículo, lávelo con frecuencia en un lugar con sombra.

### Precaución

No use agentes de limpieza a base de petróleo, ácidos, o abrasivos ya que pueden dañar la pintura, metal, o partes de plástico del vehículo. Si ocurre daño al vehículo, no estaría cubierto por la garantía del vehículo. Puede obtener los productos de limpieza aprobados en su concesionario. Siga todas las instrucciones del fabricante en cuanto al uso correcto del producto, las precauciones de

(Continúa)

### Precaución (Continúa)

seguridad necesarias y la forma adecuada de desechar cualquier producto para el cuidado del vehículo.

### Precaución

Evite usar máquinas de alta presión a menos de 30 cm (12 pulg) de la superficie del vehículo. El uso de máquinas eléctricas que excedan de 8,274 kPa (1,200 libras/pulg<sup>2</sup>) puede dar como resultado daños o desprendimiento de la pintura y calcomanías.

Si usa un autolavado, siga las instrucciones del autolavado. El limpiaparabrisas y el limpiaparabrisas trasero, si está equipado, deben estar apagados. Retire cualquier accesorio que pueda estar dañado o interferir con el equipo del autolavado.

Enjuague bien el vehículo, antes y después de lavarlo, para eliminar por completo los agentes limpiadores. Si se permite que sequen sobre la superficie podrían causar manchas.

Seque el acabado con una gamuza suave y limpia o con una toalla completamente de algodón, para evitar rayones en la superficie y manchas de agua.

**Limpieza de componentes debajo del cofre**

<b>Precaución</b>
<p>No lave eléctricamente ninguno de los componentes debajo del cofre que tiene este símbolo .</p> <p>Esto podría causar daño que no estaría cubierto por la garantía del vehículo.</p>

Los solventes y limpiadores agresivos pueden dañar los componentes debajo del cofre. Se debe evitar el uso de estos químicos.

Se recomienda solamente agua.

Se debe usar una lavadora a presión, pero se debe tener cuidado. Se deben seguir los siguientes criterios:

- La presión de agua se debe mantener debajo de 14 000 KPa (2,000 PSI).
- La temperatura del agua debe ser menor a 80 °C (180 °F).

- Se debe usar una boquilla de rocío con un patrón de rocío de ángulo amplio de 40 grados o más amplio.
- La boquilla se debe mantener a por lo menos 30 cm (1 pie) lejos de todas las superficies.

**Cuidados al acabado**

La aplicación de materiales selladores o ceras posventa no se recomienda. Si se dañan las superficies pintadas, consulte a su distribuidor para evaluar y reparar el daño. Los materiales ajenos, como cloruro de calcio y otras sales, agentes para derretir hielo, aceite y alquitrán del camino, savia de los árboles, excremento de aves, sustancias químicas de chimeneas industriales, etc., pueden dañar el acabado del vehículo si permanecen sobre las superficies pintadas. Lave el vehículo tan pronto como sea posible. De ser necesario para eliminar materiales ajenos, use limpiadores no abrasivos marcados como seguros para superficies pintadas.

Se debería realizar ocasionalmente el encerado o pulido suave manual para retirar residuos del acabado de la pintura. Consulte a su distribuidor para conocer los productos de limpieza aprobados.

No aplique ceras o productos para pulir al plástico sin recubrimiento, vinilo, hule, calcomanías, imitación madera, o a la pintura plana, ya que puede ocurrir daño.

<b>Precaución</b>
<p>La aplicación de compuestos con máquina o el pulido agresivo de un acabado de pintura bicapa pueden dañarlo. Use solamente ceras y pulidores no abrasivos fabricados para el acabado de pintura bicapa del vehículo.</p>

Para que el acabado de la pintura se vea como nuevo, mantenga el vehículo dentro de una cochera o a cubierto, siempre que sea posible.

**Protección de molduras metálicas brillantes exteriores**

<b>Precaución</b>
<p>La falla en limpiar y proteger las molduras de metal brillantes puede resultar en un acabado blanco lechoso o picadura. Este daño no estaría cubierto por la garantía del vehículo.</p>

Las molduras metálicas brillantes del vehículo son de aluminio, cromo, o acero inoxidable. Para prevenir daño siempre siga estas instrucciones de limpieza:

- Asegúrese que la moldura esté fría al tacto antes de aplicar cualquier solución de limpieza.
- Sólo use soluciones de limpieza aprobadas para aluminio, cromo, o acero inoxidable. Algunos limpiadores son altamente ácidos o contienen sustancias alcalinas y pueden dañar las molduras.
- Siempre diluya un limpiador concentrado de acuerdo con las instrucciones del fabricante.
- No use limpiadores que no estén diseñados para uso automotriz.
- Use una cera no abrasiva en el vehículo después del lavado para proteger y extender el acabado de la moldura.

### **Limpieza de lámparas/lentes exteriores, emblemas, calcomanías, y franjas**

Use solamente agua tibia o fría, un trapo suave y jabón para el lavado de autos para limpiar las lámparas y los cristales de las lámparas y lentes exteriores, emblemas,

calcomanías y tiras. Siga las instrucciones de "Lavado del vehículo" anteriormente en esta sección.

Las cubiertas de las luces están hechas de plástico, y algunas tienen cubierta de protección UV. No los limpie cuando estén secos.

No utilice ninguno de los siguientes en las cubiertas de las luces:

- Agentes abrasivos o cáusticos.
- Líquidos lavadores y otros agentes limpiadores en concentraciones más altas que las sugeridas por el fabricante.
- Solventes, alcoholes, combustibles u otros limpiadores agresivos.
- Rascadores de hielo u otros artículos duros.
- Cubiertas decorativas posventa o cubiertas que no estén incluidas con el vehículo, mientras las luces estén encendidas, debido al exceso de calor que se genera.

#### **Precaución**

No limpiar las luces de manera adecuada podría causar daños a las cubiertas, que no estarían cubiertos por la garantía del vehículo.

#### **Precaución**

El uso de cera en rayas de acabado en negro brillante puede aumentar el nivel de brillo y crear un acabado no uniforme. Limpie las rayas de bajo brillo con jabón y agua solamente.

#### **Admisión de aire**

Elimine los desechos de la admisión de aire, entre el cofre y el parabrisas, cuando lave el vehículo.

#### **Hojas del limpia y lavaparabrisas**

Limpie el exterior del parabrisas con limpiador de cristales.

Limpie las plumas de hule con un trapo que no suelte pelusa o una toalla de papel mojada con líquido de lavado del parabrisas o un detergente suave. Lave el parabrisas perfectamente al limpiar las hojas de los limpiaparabrisas. Los insectos, la suciedad del camino, la savia y la acumulación de tratamientos de lavado o cera del vehículo pueden provocar rayas de los limpiaparabrisas.

Reemplace las hojas de los limpiaparabrisas si están gastadas o dañadas. Las condiciones polvosas extremas, como arena, sal, y el calor, sol, nieve y hielo pueden causar daños.

### Tiras para intemperie

Aplique lubricante de cañuela sobre las cañuelas para que duren más, sellen mejor, y no se adhieran o rechinen. Lubrique la cinta para intemperie por lo menos una vez al año. Los climas calientes y secos pueden requerir una aplicación más frecuente. Las marcas negras de material de goma en las superficies pintadas se pueden quitar frotando con un paño limpio. Vea *Líquidos y lubricantes recomendados* ⇨ 323.

### Llantas

Para limpiar las llantas use un cepillo duro y limpiador para llantas.

#### Precaución

El uso de productos con base de petróleo para abrillantar las llantas del vehículo puede dañar el acabado de la pintura y/o las llantas. Al aplicar abrillantador a las  
(Continúa)

#### Precaución (Continúa)

Llantas, limpie siempre cualquier resto sobrante que haya caído sobre las superficies pintadas del vehículo.

### Ruedas y moldura de rueda

Utilice un trapo limpio y suave con jabón suave y agua para limpiar las llantas. Después de enjuagar perfectamente con agua limpia, seque con una toalla suave y limpia. Después puede aplicar cera.

#### Precaución

Las ruedas y otras molduras de rueda cromadas pueden dañarse si el vehículo no se lava después de conducir por caminos que hayan sido rociados con cloruro de magnesio o cloruro de calcio. Estos se emplean en el tratamiento de diversas condiciones de los caminos, como polvo y hielo. Lave siempre las partes cromadas con agua y jabón después de la exposición a estos compuestos.

#### Precaución

Para evitar daño de superficie en las ruedas y moldura de rueda, no use jabones fuertes, pulidores abrasivos, limpiadores o cepillos. Sólo utilice los limpiadores aprobados por GM. No conduzca el vehículo a través de un autolavado automático que use cepillos de limpieza de llanta/rueda de carburo de silicona. Podría causar daños cuya reparación no está cubierta por la garantía del vehículo.

### Sistema de frenos

Inspeccione visualmente las líneas de freno y mangueras para el buen enganche, la unión, fugas, grietas, rozaduras, etc Inspeccione las pastillas de freno de disco para desgaste y el estado de la superficie de rotores. Inspeccione las pistas del freno de tambor/desgaste de balatas o grietas. Inspeccione todas las demás partes del freno.

**Componentes de la dirección, suspensión y chasis**

Inspeccione visualmente los componentes de la dirección, suspensión y chasis en busca de daños o partes sueltas o faltantes, o señales de desgaste al menos una vez al año.

Inspeccione la dirección asistida para comprobar si está correctamente unida, sus conexiones, y buscar si hay ataduras, fugas, grietas o desgaste, etc.

Compruebe constantemente las botas de unión y los sellos de los ejes en busca de fugas.

**Lubricación de los componentes de la carrocería**

Lubrique todos los cilindros de seguros de llave, bisagras del cofre, bisagras de la puerta trasera, y las bisagras de la puerta de combustible de acero a menos que los componentes sean de plástico. Aplique grasa de silicona a las cintas para intemperie con un trapo limpio para que éstas duren más, sellen mejor y no se peguen ni rechinen.

**Mantenimiento de la carrocería**

Por lo menos dos veces al año, en primavera y otoño, use agua simple para lavar cualquier material corrosivo de la carrocería inferior. Tenga cuidado de limpiar cuidadosamente cualquier área donde pueda acumularse el lodo u otros desechos.

No lave a presión directamente la caja de transferencia y/o los sellos de salida del eje delantero/trasero. El agua a alta presión puede retirar los sellos y contaminar el fluido. El fluido contaminado disminuirá la vida de la caja de transferencia y/o los ejes y se debe reemplazar.

**Daño lámina metálica**

Si el vehículo se daña y requiere reparación o el reemplazo de láminas metálicas, asegúrese de que el taller de hojalatería aplique material anticorrosión a las partes reparadas o reemplazadas, para restaurar la protección contra la corrosión.

Las partes de reemplazo del fabricante original brindarán protección contra la corrosión, al mismo tiempo que se conserva la garantía del vehículo.

**Daño acabado**

Repare con prontitud las rayaduras y peladuras de pintura menores con los materiales de retoque disponibles en su distribuidor para evitar la corrosión. Los daños del acabado que cubren áreas grandes pueden corregirse en el taller de hojalatería y pintura de su distribuidor.

**Manchado pintura química**

Los contaminantes del aire pueden caer sobre el vehículo y dañar las superficies pintadas, causando decoloraciones en forma de anillo, manchas y pequeños puntos oscuros irregulares en la superficie pintada. Vea "Cuidado de acabado" previamente en esta sección.

**Cuidado interior**

Para evitar abrasiones por partículas de polvo, limpie el interior del vehículo regularmente. Antes de usar los limpiadores, lea y siga todas las instrucciones de seguridad indicadas en la etiqueta. Mientras limpia el interior, abra las puertas y ventanas para tener ventilación adecuada. Los periódicos o vestimenta oscura puede transferir color al interior del vehículo.

**Precaución**

Retire inmediatamente los limpiadores, lociones para las manos, protector solar y repelente de insectos de todas las superficies interiores o se pueden producir daños permanentes.

**Precaución**

Utilice limpiadores diseñados específicamente para las superficies a limpiar, para evitar daños permanentes al vehículo. Aplique todos los limpiadores directamente a un paño limpiador. No rocíe limpiadores en ningún interruptor o control.

Cuando use limpiadores de jabón líquido, siga las instrucciones del limpiador específico o la solución de jabón para conocer las instrucciones de dilución.

**Precaución**

Para prevenir el daño:

- Nunca utilice navajas ni ningún otro objeto afilado para eliminar la suciedad de ninguna superficie interior
- Nunca utilice cepillos con cerdas duras.
- Nunca frote las superficies de manera agresiva o con demasiada presión.
- No humedezca ningún componente eléctrico expuesto.
- No utilice detergentes de lavandería o lavaplatos con desengrasantes. No use soluciones que contengan jabones fuertes o cáusticos.
- Al limpiar la tapicería, no la empaque.
- No utilice solventes o limpiadores que contengan solventes.
- No use toallas desinfectantes que tengan esencias o contengan cloro. No use toallas o limpiadores que muestren una transferencia de color a la toalla o que cambien la apariencia de la superficie interior cuando se usan.

(Continúa)

**Precaución (Continúa)**

- No use desinfectantes para manos con esencia o de tipo gel. Si el desinfectante de manos entra en contacto con las superficies interiores del vehículo, séquelo inmediatamente y límpielo con un paño suave humedecido con una solución de agua y jabón suave.

**Ventana interior**

Para limpiarlo, utilice una tela de microfibra con agua. Limpie los rastros de agua con un trapo seco. Si es necesario, use un limpiador de ventanas comercial después de limpiar únicamente con agua.

**Precaución**

Para prevenir rayones, nunca use limpiadores abrasivos sobre el cristal del automóvil. Los limpiadores abrasivos o la limpieza agresiva pueden dañar el desempañador de la ventana trasera.

Limpiar el parabrisas con agua durante los primeros tres o seis meses de posesión reducirá la tendencia al empañamiento.

### Cubiertas de las bocinas

Limpie suavemente con aspiradora las cubiertas de las bocinas, de manera que las bocinas no se dañen. Limpie las manchas con agua y un jabón suave.

### Molduras recubiertas

Se deben limpiar las molduras recubiertas.

- Cuando estén ligeramente manchadas, límpielas con una esponja o un trapo suave, que no suelte pelusa mojados con agua.
- Cuando estén muy manchadas, use agua jabonosa tibia.

### Vinilo/Hule

Si está equipado con tapetes de vinilo y hule, use un paño suave y/o un cepillo humedecido con agua para eliminar el polvo y la suciedad suelta. Para una limpieza más profunda, use una solución de jabón suave y agua.

#### Advertencia

No use limpiadores que contengan silicona, productos a base de cera o limpiadores que aumenten el brillo en pisos y tapetes de vinilo/hule. Estos limpiadores pueden cambiar permanentemente la apariencia y el tacto del vinilo/hule y pueden hacer que el piso sea resbaladizo. Su pie podría resbalar mientras opera el vehículo, y podría perder el control y provocar un choque. Usted u otras personas pueden sufrir lesiones.

### Tela/Alfombra/Ante

Inicie aspirando la superficie, utilizando un accesorio con cepillo suave. Si utiliza un accesorio de cepillo de aspirar giratorio, utilícelo sólo en los tapetes del piso. Antes de limpiar, retire suavemente tanta suciedad como sea posible:

- Seque los líquidos presionándolos con una toalla de papel. Continúe presionando hasta que no pueda quitarse más líquido.
- Para manchas sólidas, quite la mayor cantidad de residuos posible antes de aspirar.

Para limpiar:

1. Empape un trapo limpio, que no suelte pelusa con agua corriente. Se recomienda un trapo de microfibra para evitar la transferencia de pelusas a la tela o la alfombra.
2. Retire el exceso de humedad exprimiendo el trapo hasta que ya no caigan gotas.
3. Empiece en el borde exterior de la mancha y suavemente frote hacia el centro. Doble la tela de limpieza a un área limpia con frecuencia para prevenir forzar la suciedad hacia adentro de la tela.
4. Continúe frotando con cuidado el área manchada hasta que ya no se transfiera la mancha al trapo.
5. Si no se retira por completo la suciedad, use una solución de jabón suave seguida únicamente por agua simple.

Si no se puede quitar la mancha completamente, podría ser necesario usar un quitamanchas o limpiador comercial. Antes de usar un limpiador de tapicería o un eliminador de manchas disponible comercialmente, pruébelo en una pequeña

área oculta para verificar la estabilidad del color. Si se forma un anillo, limpie toda la tela o tapete.

Después de limpiar, use una toalla de papel para secar el exceso de humedad.

### **Limpieza de superficies de alto brillo y de las pantallas de radio y de estado del vehículo.**

Use una tela de microfibra en superficies de alto brillo o en las pantallas del vehículo. Primero, use un cepillo de cerdas suaves para retirar la suciedad que pueda rayar la superficie. Después limpie suavemente con una tela de microfibra. Nunca utilice limpiadores de ventanas o solventes. Periódicamente lave a mano el paño de microfibra por separado, utilizando un jabón suave. No utilice cloro ni suavizante de telas. Lave a fondo y seque con aire antes del siguiente uso.

#### **Precaución**

No sujete un dispositivo con ventosa al desplegado. Esto podría causar daño que no estaría cubierto por la garantía del vehículo.

### **Tablero de instrumentos, piel, vinilo, otras superficies de plástico, superficies pintadas de bajo brillo, y superficies de madera natural de poro abierto**

Utilice un cepillo de cerdas suaves para quitar el polvo de las perillas y hendiduras del tablero de instrumentos. Utilice un trapo de microfibra suave mojado con agua para quitar el polvo y soltar la mugre. Para una limpieza más profunda, utilice un trapo de microfibra suave humedecido con una solución de jabón suave y agua.

#### **Precaución**

Empapar o satura la piel, en especial piel perforada, así como otras superficies interiores, puede causar un daño permanente. Limpie el exceso de humedad de estas superficies después de limpiar y permita que sequen por sí solas. Nunca utilice calor, vapor, o removedores de manchas. No use líquidos que contengan alcohol o solventes en los asientos de piel. No use limpiadores que contengan silicón o productos a base de cera. Los limpiadores que contienen estos solventes pueden cambiar

(Continúa)

#### **Precaución (Continúa)**

permanentemente la apariencia y sensación de la piel o molduras suaves y no se recomiendan.

No utilice limpiadores que aumenten el brillo, especialmente en el tablero de instrumentos. El brillo reflejado podría reducir la visibilidad a través del parabrisas bajo ciertas condiciones.

#### **Precaución**

El uso de desodorantes de aire puede causar daño permanente a las superficies de plástico y pintadas. Si un desodorante de aire entra en contacto con la superficie de plástico o pintada en el vehículo, séquelo de inmediato y limpie con una tela suave humedecida con una solución de jabón suave. El daño causado por desodorantes de aire no estará cubierto por la garantía del vehículo.



### Cubierta de carga y red de comodidad

Si está equipado, lave con agua tibia y un detergente suave. No use blanqueadores con cloro. Enjuague con agua fría, y luego seque por completo.

### Cuidado de los cinturones de seguridad

Mantenga los cinturones limpios y secos.

#### Advertencia

No blanquee ni tiña el tejido del cinturón de seguridad. Eso puede debilitar el tejido severamente. En una colisión pueden no ser capaces de proporcionar la protección adecuada. Limpie y enjuague el tejido del cinturón de seguridad solamente con jabón suave y agua templada. Permita que el tejido se seque.

### Tapetes

#### Advertencia

Si un tapete es de tamaño incorrecto o no es instalado adecuadamente, puede interferir con los pedales. La interferencia con los pedales puede provocar aceleración no intencional y/o distancias de frenado mayores que pueden provocar choques y lesiones. Asegúrese que el tapete no interfiera con los pedales.

Siga estas siguientes directrices para el uso adecuado de los tapetes.

- Los tapetes incluidos como equipo original están diseñados para su vehículo. Si los tapetes requieren reemplazo, se recomienda la compra de tapetes certificados por GM. Los tapetes ajenos a GM pudieran no encajar apropiadamente y pudieran interferir con los pedales. Siempre verifique que los tapetes no interfieran con los pedales.

- No utilice un tapete para el piso si el vehículo no cuenta con un sujetador de tapete del lado del conductor.
- Use los tapetes con el lado correcto hacia arriba. No los voltee.
- No coloque nada sobre el tapete del lado del conductor.
- Utilice solo un tapete en el lado del conductor.
- No coloque un tapete sobre otro.

El tapete del lado del conductor se mantiene en su sitio gracias a un retén tipo botón.

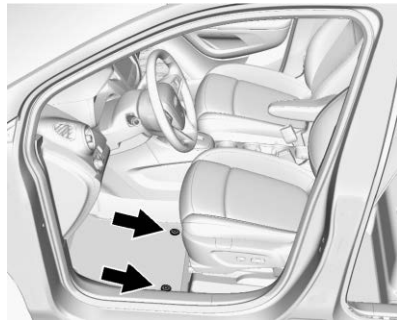

**Cómo quitar y colocar los tapetes**

1. Tire hacia arriba de la parte trasera del tapete para desacoplar los retenes y retire el tapete.
2. Vuelva a colocarlo alineando las aberturas del retén del tapete sobre los retenes y presione el tapete para que entre en su sitio.
3. Asegúrese de que el tapete quede fijo en su sitio. Asegúrese de que el tapete no interfiera con los pedales.

**Limpieza de tapetes de hule (tapetes y revestimientos para todo clima)**

Consulte "Vinilo/Hule" bajo *Cuidado interior*  
⇨ 312 respecto a información de limpieza importante.

## Servicio y mantenimiento

### Información general

Información general ..... 318

### Programa de mantenimiento

Programa de mantenimiento ..... 319

### Inspección de vehículo de múltiples puntos (MPVI)

Inspección de vehículo de múltiples puntos (MPVI) ..... 321

### Servicios para aplicaciones especiales

Servicios para aplicaciones especiales ..... 322

### Líquidos, lubricantes y partes recomendadas

Líquidos y lubricantes recomendados ..... 323

Partes de reemplazo de mantenimiento ..... 324

## Información general

Su vehículo representa una inversión importante. Esta sección describe el mantenimiento requerido para el vehículo. Siga esta programación para ayudar a proteger su vehículo contra gastos de mantenimiento mayores debidos a la negligencia o mantenimiento inadecuado. También podría ayudar a mantener el valor del vehículo al venderlo. Es responsabilidad del propietario realizar todos los servicios de mantenimiento.

Su distribuidor cuenta con técnicos especializados que pueden realizar el mantenimiento adecuado utilizando partes genuinas de repuesto. También cuenta con herramientas y equipos actualizados para obtener diagnósticos rápidos y precisos. Muchos distribuidores incluso cuentan con horario extendido los sábados, transporte de cortesía y programación de citas en línea para ayudarle con sus necesidades de servicio.

Su distribuidor reconoce la importancia de brindarle servicios de mantenimiento y reparaciones a un precio competitivo. Con técnicos especializados, el distribuidor es a quien debe acudir para mantenimiento de

rutina como cambios de aceite y rotaciones de llantas, así como artículos de mantenimiento adicionales como llantas, frenos, baterías y plumas limpiaparabrisas.

### Precaución

Los daños causados por mantenimiento inadecuado podrían conllevar reparaciones costosas, que podrían no estar cubiertas por la garantía del vehículo. Los intervalos de mantenimiento, verificaciones, inspecciones, niveles de fluidos y lubricantes son importantes para mantener este vehículo en buenas condiciones de operación.

No realice lavados químicos no aprobados por GM en el vehículo. El uso de lavados, solventes, limpiadores, o lubricantes que no estén aprobados por GM podría dañar el vehículo, y requerir reparaciones costosas que no están cubiertas por la garantía del vehículo.

La rotación de llantas y los servicios requeridos son responsabilidad del propietario del vehículo. Se recomienda llevar su vehículo al distribuidor para que se realicen estos servicios cada 12,000 km/ 7,500 millas. El mantenimiento adecuado del

vehículo ayuda a mantener el vehículo en buenas condiciones de operación, mejora la economía de combustible y reduce las emisiones.

Debido a las diversas formas en que la gente usa los vehículos, las necesidades de mantenimiento también varían. Podría requerir revisiones y servicios más a menudo. Los servicios adicionales requeridos - normales son para vehículos que:

- Llevan pasajeros y carga dentro de los límites recomendados en la etiqueta de Información de Llantas y Carga. Consulte *Límites de carga del vehículo* ⇨ 185.
- Se conducen sobre superficies de caminos razonables, dentro de los límites legales de manejo.
- Usan el combustible recomendado. Consulte *Combustible recomendado* ⇨ 232.

Consulte la información en Servicios requeridos adicionales de programa de mantenimiento - Servicio normal.

Los servicios adicionales requeridos - severos son para vehículos que:

- Se conducen principalmente en tráfico pesado o climas cálidos.
- Se manejan normalmente sobre terrenos empinados o montañosos.

- Jalan un remolque con frecuencia.
- Se usan para manejo de alta velocidad o competitivo.
- Se usan como vehículos de taxi, policía o servicio de entregas.

Consulte la información en Servicios requeridos adicionales de programa de mantenimiento - Servicio severo.

### Advertencia

El realizar trabajos de mantenimiento puede ser peligroso y causar lesiones graves. Sólo realice el trabajo de mantenimiento si cuenta con la información, herramientas y equipos adecuados. Si no cuenta con ellos, acuda con su distribuidor o concesionario para que un técnico capacitado haga el trabajo. Consulte *Realizar su propio servicio* ⇨ 238.

## Programa de mantenimiento

### Rotación de llantas y servicios requeridos cada 12,000 km (7,500 mi) o Cada 12 Meses – lo que ocurra primero

Las llantas se rotan para lograr un desgaste más uniforme para todas las llantas. La primera rotación es la más importante.

En cualquier momento que se observe desgaste inusual, rote las llantas lo antes posible, revise la presión de inflado adecuada de la llanta o revise respecto a llantas o ruedas dañadas. Si continúa el desgaste inusual después de la rotación, revise la alineación de la rueda. Consulte *Cuándo se deben reemplazar las llantas* ⇨ 282 y *Reemplazo de rueda* ⇨ 287.

- Realice una inspección de vehículo de múltiples puntos. Consulte *Inspección de vehículo de múltiples puntos (MPVI)* ⇨ 321.
- Lubrique los componentes de la carrocería. Consulte *Cuidado exterior* ⇨ 308.

**Servicios requeridos****Cada 12,000 km (7,500 millas)**

- Cambie el aceite y el filtro, y reinicie el sistema de vida útil del aceite. O cuando se muestra el mensaje CAMBIAR PRONTO EL ACEITE DE MOTOR, cambie el aceite y el filtro dentro de los siguientes 1 000 km (600 millas). Cuando se conduce bajo las mejores condiciones, el sistema de duración del aceite del motor puede no indicar que el vehículo requiera servicio hasta por un año. El aceite del motor y el filtro deben cambiarse al menos una vez al año, y el sistema de duración del aceite deberá reiniciarse. Un técnico calificado en su distribuidor puede realizar este trabajo. Si el sistema de duración del aceite del motor se reinicia accidentalmente, dé servicio al vehículo durante los próximos 5,000 km (3,000 millas) desde el último servicio. Reinicie el sistema de duración del aceite siempre que se cambie el aceite. Consulte *Sistema de duración del aceite del motor* ⇨ 244.

**Cada 24,000 km (15,000 millas)**

- Reemplace el filtro de aire del motor o cuando aparezca el mensaje REEMPLAZAR EN SIGUIENTE CAMBIO DE ACEITE, el filtro de aire del motor debe reemplazarse en el

próximo cambio de aceite del motor. Cuando se muestre el mensaje REEMPLAZAR FILTRO DE AIRE DEL MOTOR PRONTO, se debe reemplazar el filtro de aire del motor tan pronto como sea posible. Restablezca el sistema de duración del filtro de aire del motor después que se reemplace el filtro de aire del motor. Consulte *Sistema de vida de filtro de aire del motor* ⇨ 246.

**Cada 36,000 km (22,500 millas)**

- Cambio del filtro de aire del compartimento del pasajero (o cada 24 meses, lo que ocurra primero). Puede requerirse de un reemplazo más frecuente si el vehículo se conduce en áreas de mucho tráfico, con mala calidad del aire, áreas con niveles de polvo elevados o que son sensibles a alérgenos ambientales. También puede requerirse reemplazo del filtro si observa reducción en el flujo de aire, si se empañan las ventanas o se acumulan olores. Su ubicación de Servicio local de GM puede ayudarle a determinar cuándo es el momento correcto para reemplazar su filtro.

**Cada 72,000 km (45,000 millas)**

- Cambie el fluido y filtro de la transmisión automática.

**Cada 96,000 km (60,000 millas)**

- Reemplace las bujías. Revise los cables de bujía y/o fundas.

**Cada 161,000 km (100,000 millas)**

- Reemplace el cofre y/o los puntales neumáticos de soporte de elevación de la carrocería. O cada 10 años, lo que suceda primero. Consulte *Puntal(es) neumáticos* ⇨ 258.

**Cada 240,000 km (150,000 millas)**

- Cambie el fluido del eje trasero, si está equipado con AWD. 120 000 km (75,000 mi) para uso severo. No lave a presión directamente la caja de transferencia y/o los sellos de salida del eje delantero/trasero. El agua a alta presión puede traspasar los sellos y contaminar el líquido de la caja de transferencia. El líquido contaminado reducirá la vida de la caja de transferencia y/o de los ejes y debe cambiarse.
- Drene y llene el sistema de enfriamiento del motor. O cada seis años, lo que suceda primero. Consulte *Sistema de enfriamiento* ⇨ 248.
- Reemplace la banda de distribución, el tensor de la banda de distribución, y la bomba de aceite.

## Revisiones y servicios del propietario

### Cada cinco años

- Reemplace el líquido de frenos cada cinco años. Consulte *Líquido de frenos* ⇨ 253.

### Cada siete años

- Reemplace el desecante de aire acondicionado cada siete años. El sistema de aire acondicionado requiere mantenimiento cada siete años. Este servicio requiere el reemplazo del desecante para ayudar con la longevidad y la operación eficiente del sistema de aire acondicionado. Este servicio puede ser complejo. Visite a su distribuidor.

### Condiciones severas que requieren mantenimiento más frecuente\*

- Vehículos de servicio público, militares, o de uso comercial incluyendo los siguientes:
  - Ambulancias, patrullas de policía, y vehículos de rescate de emergencia.
  - Vehículos civiles como camionetas de carga de uso ligero, SUVs, y automóviles de pasajeros que se utilizan en aplicaciones militares.

- Vehículos de recuperación como grúas de remolque y portadores de vehículo de cama plana o cualquier vehículo que se utiliza de manera consistente para arrastrar remolques u otras cargas.
- Vehículos de uso comercial intenso como vehículos de entrega de paquetería, patrullas de seguridad privada, o cualquier vehículo que opera por 24 horas.
- Cualquier vehículo que se opera de manera consistente en un ambiente alto en arena o polvo como los que se utilizan en tuberías u aplicaciones similares.
- Vehículos que se utilizan regularmente para viajes cortos de 6 km (4 millas) o menos.

El indicador de vida de aceite le mostrará cuándo cambiar el aceite y el filtro. En condiciones severas, el indicador podría encenderse antes de 12,000 km (7,500 mi).

\* Nota al calce: Bajo las condiciones extremas de conducción indicadas anteriormente, puede ser necesario reemplazar sus bujías en intervalos más frecuentes. Para asistencia adicional para determinar los intervalos de

mantenimiento de servicio más adecuados para su vehículo, contacte a su distribuidor GM autorizado.

El servicio extremo es para vehículos que principalmente se conducen fuera del camino en tracción en las cuatro ruedas o utilizados en agricultura, minería, servicio forestal, o acarreo de nieve.

## Inspección de vehículo de múltiples puntos (MPVI)

Una inspección de vehículo de múltiples puntos (MPVI) realizada por un técnico del distribuidor GM es una evaluación de mantenimiento de su vehículo. El beneficio de la MPVI es identificar e informar al cliente sobre los elementos del servicio que requieren atención inmediata y aquellos que pueden requerir atención en el futuro.

El técnico realizará las siguientes verificaciones en su vehículo. Para obtener una lista completa de verificaciones, inspecciones y servicios, consulte a su distribuidor.

Es posible que algunos elementos no se apliquen a su vehículo y/o región.

### Diagnósticos

- OnStar activo, si está equipado
- Historial de servicio/revisión de llamados a revisión

### Aceite y filtro de motor

- Aceite del motor
- Monitor de vida del aceite
  - Reinicie el monitor de vida del aceite.

### Luces exteriores

- Inspección visual

### Parabrisas y limpiadores

- Inspección visual

### Batería

- Inspección visual de la batería
- Resultados de prueba de batería
- Cables y conexiones de batería

### Sistemas, fluidos, e inspección de fugas visibles

- Aceite del motor
- Transmisión
- Eje de impulso
- Caja de transferencia
- Sistema de enfriamiento del motor

- Dirección asistida, si está equipado
- Sistema de combustible
- Líquido de lavado del parabrisas

### Inspección de llantas

- Presión de llantas, profundidad de dibujo, y desgaste
- Rotación, si es aplicable
- Verificación de alineación, opcional
- Restablecimiento de monitor de presión de llantas
- Compruebe la fecha de caducidad del sellador de llantas, si aplica
- Verificación de llanta de repuesto, si está equipado

### Frenos

- Verificación de sistema de frenos

### Inspecciones visibles y funcionales

- Componentes de cinturón de seguridad
- Sistema de escape
- Pedal del acelerador
- Filtro de aire de compartimiento de pasajeros, si está equipado
- Filtro de aceite del motor
- Mangueras
- Bandas

- Amortiguadores y suspensión
- Componentes de dirección
- Fundas de eje o eje de impulso y juntas en U
- Puntales de elevación de compartimiento, si está equipado
- Tapetes asegurados, sin interferencia con pedales
- Claxon
- Bloqueo de ignición, si está equipado
- Interruptor de motor de arranque
- Sistema de control de evaporaciones

### Lubricar

- Componentes de chasis

## Servicios para aplicaciones especiales

- Sólo vehículos de uso comercial severo: Lubrique los componentes del chasis en cada cambio de aceite.
- Pida que se realice el servicio de lavado debajo de la carrocería. Vea "Mantenimiento de la carrocería" en *Cuidado exterior* ⇨ 308.

## Líquidos, lubricantes y partes recomendadas

### Líquidos y lubricantes recomendados

Los fluidos y lubricantes identificados a continuación por nombre, o especificación, incluyendo fluidos o lubricante no indicados aquí, se pueden obtener a partir de su distribuidor.

Uso	Líquido/lubricante
Transmisión automática	Fluido de transmisión automática DEXRON VI.
Refrigerante del motor	Mezclar 50/50 de agua potable limpia y refrigerante DEX-COOL. Consulte <i>Sistema de enfriamiento</i> ⇨ 248.
Aceite de motor	Aceite de motor que cumpla la especificación dexos1 del grado de viscosidad SAE adecuado. Se recomienda ACDelco dexos1 totalmente sintético. Consulte <i>Aceite del motor</i> ⇨ 242.
Bisagras de cofre y puerta	Lubricante multipropósito, Superlube. Visite a su distribuidor.
Ensamble de cerrojo de cofre, cerrojo secundario, pivotes, ancla de resorte y trinquete de liberación	Lubricante que cumpla los requerimientos de NLGI #2, Categoría LB o GC-LB.
Sistema de frenos hidráulico	Líquido de frenos hidráulicos DOT 4.
Líquido lavaparabrisas	Fluido del lavaparabrisas automotriz que cumpla con los requerimientos regionales de protección contra congelación.



**Partes de reemplazo de mantenimiento**

Las partes de repuesto identificadas abajo por nombre, número de parte o especificación se pueden obtener con su distribuidor.

Parte	Núm. de Parte GM	Núm. de Parte ACDelco
Depurador/filtro de aire motor	42712666	A3251C
Filtro de aceite del motor	12706595	PF64
Filtro de aire del habitáculo	13508023	CF185
Bujías	12683541	41-156
Plumas limpiadoras		
Lado del conductor - 60.0 cm (23.6 pulgadas)	42709511	-
Lado del pasajero - 45.0 cm (17.7 pulgadas)	42709513	-
Trasera: 30.0 cm (11.8 pulg)	42709516	-

## Datos técnicos

### Identificación del Vehículo

Número de identificación del vehículo (NIV) .....	325
Identificación de partes de servicio ....	325

### Datos del vehículo

Capacidades/especificaciones .....	326
Ruta banda del motor .....	327

## Identificación del Vehículo

### Número de identificación del vehículo (NIV)



El identificador legal se encuentra en la esquina delantera del tablero de instrumentos, en el lado del conductor del vehículo. Se puede ver a través del parabrisas desde fuera del vehículo. El Número de identificación del vehículo (NIV) también aparece en el Certificado del Vehículo y en las etiquetas de Partes de Servicio y certificado del título y registro.

## Identificación Motor

El octavo carácter en el NIV corresponde al código del motor. El código identifica el motor del vehículo, sus especificaciones y partes de repuesto. Consulte "Especificaciones del motor" bajo *Capacidades/especificaciones* ⇨ 326 para el código del motor del vehículo.

## Identificación de partes de servicio

Puede haber un código de barras grande en la etiqueta de certificación en el pilar central que puede escanear para la siguiente información:

- Número de identificación del vehículo (NIV)
- Designación del modelo
- Información de la Pintura
- Opciones de producción

Si no hay un código de barras grande en esta etiqueta, encontrará esta misma información en el interior del área del compartimiento trasero.

## Datos del vehículo

### Capacidades/especificaciones

Aplicación	Capacidades	
	Unidades métricas	Sistema inglés
Refrigerante del aire acondicionado	Para conocer el tipo y la cantidad de carga del refrigerante del sistema de aire acondicionado, consulte la etiqueta del refrigerante ubicada bajo el cofre. Consulte a su distribuidor para más información.	
Sistema de enfriamiento de motor*	6.0 L	6.3 qt
Aceite del motor con filtro	4.0 L	4.2 qt
Tanque de combustible	50 L	13.2 gal
Par de la tuerca de la rueda	140 N•m	100 lbs pie
Todas las capacidades son aproximadas. Al agregar, cerciórese de llenar al nivel aproximado, conforme a las recomendaciones de este manual. Vuelva a verificar el nivel del fluido después de llenar.		
*Los valores de capacidad del sistema de enfriamiento del motor están basados en el sistema de enfriamiento completo y sus componentes.		

### Especificaciones del motor

Motor	Código NIV	Transmisión	Calibración de la bujía
Motor 1.2L L3 de gasolina (LIH)	2	Automática	0.6 - 0.7 mm (0.024-0.028 pulg.)
Los claros de bujía son preajustados por el fabricante. No se recomienda ajustar los claros de bujía y esto puede dañar la bujía.			

**Ruta banda del motor**

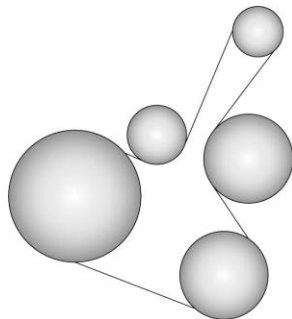

**Motor 1.2L I3 (LIH)**

## Información al cliente

### Información al cliente

Procedimiento de Satisfacción al Cliente .....	328
Oficinas de atención al cliente .....	329
Cuenta en línea .....	329
Asistencia en el Camino .....	330
Norma de Radiofrecuencia .....	333

### Elaboración de informes sobre defectos de seguridad

Cómo informar defectos de seguridad a General Motors .....	333
--	-----

### Grabación de datos y privacidad del vehículo

Grabación de datos y privacidad del vehículo .....	333
Cyberseguridad .....	334
Grabadoras de datos eventos .....	334
OnStar .....	335

## Información al cliente

### Procedimiento de Satisfacción al Cliente

#### Garantía extendida



¿Aceptó el plan de garantía extendida? General Motors recomienda este plan para complementar la garantía incluida en la compra del nuevo vehículo.

Visite a su distribuidor para obtener más detalles.

### Procedimiento de asistencia al cliente

La satisfacción y preferencia de los clientes son muy importantes para su distribuidor y General Motors.

En una situación normal, cualquier problema con la transacción, venta o uso del vehículo debe ser manejado por los departamentos de ventas o servicio de su distribuidor. Empero, reconocemos que a pesar de las buenas intenciones de todas las partes involucradas, a veces puede ocurrir un malentendido.

Si tiene algún problema que no haya sido manejado en forma satisfactoria por los medios normales, le sugerimos los pasos siguientes:

#### PASO UNO

Explique su caso al agente de servicio de su distribuidor, gerente de servicio, agente de ventas del distribuidor, o gerente de ventas, dependiendo de su caso.

Asegúrese que todos tengan la información necesaria. Ellos están interesados en su satisfacción continua.

## PASO DOS

Si no está satisfecho, contacte al gerente general o al propietario del distribuidor para solicitar su ayuda. Si no pueden ayudarlo a resolver su caso, solicítele que lo pongan en contacto con las personas adecuadas en General Motors para obtener ayuda, si es necesario.

## PASO TRES

Si su caso no es resuelto en un plazo de tiempo razonable por su distribuidor, por favor llame al Centro de Atención a Clientes (CAC) de General Motors, y proporcione la información siguiente:

- Nombre
- Dirección
- Número telefónico
- Año modelo
- Marca
- Número de identificación del vehículo (NIV)
- Kilometraje
- Fecha de entrega
- Descripción del problema
- Nombre del distribuidor
- Dirección del distribuidor

Vea *Oficinas de atención al cliente* ⇨ 329.

## Oficinas de atención al cliente

Para contactar al Centro de Atención a Clientes (CAC), use los números de teléfono que se listan en esta sección. La asistencia a clientes está disponible de lunes a viernes, de 08:00 a 20:00 horas, y los sábados de 09:00 a 15:00 horas.

Si tiene preguntas, puede enviar correos electrónicos al Centro de Atención a Clientes (CAC) a: [asistencia.gmmexico@gm.com](mailto:asistencia.gmmexico@gm.com).

Para asistencia en inglés:  
[mx\\_gm\\_customerassistance@gm.com](mailto:mx_gm_customerassistance@gm.com).

### México

800-466-0811

800-508-0000

### Estados Unidos

1-800-222-1020

### Canadá

1-800-268-6800

### Nicaragua

00-1800-226-0510

## Otros países de Centro América y el Caribe

52-555-901-2369

## Cuenta en línea

### Experiencia de propietario en línea [my.chevrolet.com.mx](http://my.chevrolet.com.mx)

El Centro de Propietario no está disponible para ninguno de los países en la región de Centro América y el Caribe.

La experiencia del propietario en línea de Chevrolet permite la interacción con Chevrolet y mantiene información importante específica del vehículo en un lugar.

### Beneficios de la membresía



 : Descargue los manuales del propietario y vea videos prácticos específicos del vehículo.

 : Ver horarios de mantenimiento, alertas e Información de diagnóstico del vehículo. Programación de citas para servicio.

 : Ve a imprima los registros de servicio grabados automáticamente.

 : Seleccione un distribuidor preferido y vea las ubicaciones, mapas, números telefónicos, y horarios.

 : Rastree la información de garantía de su vehículo.

 : Vea recordatorios activos por Número de identificación del vehículo (NIV). Vea *Número de identificación del vehículo (NIV)*  325.

 : Vea la información de cuenta OnStar (si está equipado).

 : Converse con alguno de nuestros representantes de apoyo en línea.

**Store** : Compre paquetes OnStar, Servicios conectados y Datos en línea.

Vea [my.chevrolet.com.mx](http://my.chevrolet.com.mx) para registrar su vehículo.

## Asistencia en el Camino

El programa de Asistencia en el Camino no está disponible para ninguno de los países en la región de Centro América y el Caribe.

Como nuevo propietario, su vehículo se registra automáticamente en el programa de asistencia en el camino. Los servicios están disponibles sin costo bajo los términos y condiciones del programa. El programa de asistencia en el camino no es parte, ni está incluido en la cobertura provista por la Garantía Limitada del Vehículo Nuevo.

La asistencia en el camino brinda asistencia al conductor y pasajeros mientras conduce el vehículo dentro de su ciudad de residencia o cualquier camino autorizado en México, los Estados Unidos o Canadá. Los servicios están sujetos a las limitaciones descritas en las páginas siguientes. La cobertura del programa varía según el país.

La asistencia en el camino está disponible 24 horas al día, 365 días del año.

Este programa caduca a los tres años desde la fecha de venta del vehículo, independientemente del kilometraje del vehículo y los cambios de propietario.

Para más información sobre la renovación de este programa y el final de su vigencia, póngase en contacto con el Centro de Atención a Clientes de Chevrolet en el 800-466-0811 o 800-508-0000.

## Servicios que se ofrecen

- **Cambio de llantas desinfladas:** Si no puede cambiar una llanta pochada, el servicio de asistencia en el camino proporcionará servicio de grúa hasta la concesionaria Chevrolet más cercana. Es responsabilidad del conductor reparar o reemplazar la llanta. Este servicio se limita a la transferencia del vehículo a las instalaciones para su reparación.
- **Entrega de combustible de emergencia:** Entrega de suficiente combustible para que el vehículo llegue a la siguiente estación de servicio.
- **Servicio de cerrajero:** El servicio para abrir el vehículo si lo ha cerrado y no tiene la llave. Podría ser posible abrir las puertas de su vehículo de manera remota si tiene OnStar. Por cuestiones de seguridad, el conductor debe presentar su identificación antes de que se proporcione el servicio.
- **Arranque de batería con cables:** El servicio para pasar corriente y arrancar una batería descargada.
- **\*Mensajes de emergencia:** Transmisión de mensajes telefónicos urgentes.
- **\*Llamadas de emergencia:** Llamada a servicios de emergencias.

- **\*Asistencia para la localización de distribuidores:** Información relativa a las direcciones y números de teléfono de los distribuidores de Chevrolet.
- **Grúa de emergencia:** Servicio de remolque hasta el distribuidor más cercano si no se puede conducir el vehículo.

Si el vehículo se ve involucrado en un accidente durante un crimen, una infracción administrativa, o alguna infracción de las reglas de tránsito, el servicio de asistencia en el camino no brindará asistencia. Cuando el vehículo no esté accesible para ser remolcado, todas las maniobras requeridas para acceder al vehículo serán por cuenta del propietario.

Si el vehículo está en una ciudad fuera de su ciudad de residencia, el servicio de asistencia en el camino se limita a mover el vehículo al distribuidor más cercano. Si desea que el vehículo sea llevado a otro distribuidor, se le pedirá que cubra la diferencia de costos al momento del servicio.

Si el vehículo no puede ser recibido por el distribuidor Chevrolet más cercano debido a conflictos de horarios, el vehículo será llevado a un lugar seguro, donde permanecerá hasta 48 horas, hasta que

pueda llevarse al distribuidor. Si los costos de almacenamiento exceden la cantidad autorizada, el propietario es responsable de pagar la diferencia al momento del servicio. Póngase en contacto con el servicio de asistencia en el camino para obtener información sobre los montos autorizados.

- **\*Interrupción del viaje:** Este servicio se le proporciona si no puede continuar utilizando su vehículo durante su viaje, y no es posible realizar la reparación en una concesionaria Chevrolet el mismo día, requiriendo que el vehículo se quede en la concesionaria durante una noche o más. Si esto sucede, además de los servicios previamente enumerados y previa confirmación con el distribuidor, puede elegir entre las siguientes alternativas, dentro de los límites establecidos en las guías del servicio de asistencia en el camino. Si el costo excede el monto autorizado para estos servicios, deberá pagar la diferencia al momento del servicio.

El servicio de asistencia en el camino hará arreglos para una estadía en hotel para todos los ocupantes del vehículo durante hasta dos noches.

Se proveerá un auto rentado durante hasta dos días, y el vehículo debe regresar al destino original, excluyendo vehículos con capacidad de carga mayor a 3.5 toneladas.

Transporte de cortesía: Si prefiere continuar su viaje hacia el destino planeado o volver a su lugar de residencia, y el viaje requiere de más de 8 horas de manejo en carretera, se arreglará el transporte para el conductor y los pasajeros en autobús de primera clase o vuelo en clase turista hacia el destino elegido por asistencia en el camino, dependiendo de la disponibilidad. Aplican restricciones dependiendo de las especificaciones del vehículo.

Si está en la carretera, se le dará el servicio de taxi a la estación de autobuses o aeropuerto más cercano.

- **\*Transporte de cortesía para recoger el vehículo:** Transporte para recoger el vehículo después de completar las reparaciones. Una vez que el distribuidor haya informado que el vehículo está reparado, el servicio de asistencia en el camino proveerá un servicio de ida en autobús o aerolínea comercial (sujeto a disponibilidad) para la persona designada



por usted, para recoger el vehículo en el distribuidor si no se encuentra en la misma ciudad que ésta.

\*Estos servicios no se proporcionan para residentes de EE.UU. o Canadá. El pago de todos los servicios proporcionados en EE.UU. o Canadá es responsabilidad del propietario, y asistencia en el camino reembolsará dichos gastos.

### **Servicios que no se incluyen en Asistencia en el Camino**

Asistencia en el camino no cubre ni reembolsa los servicios siguientes:

- Los eventos causados por fraudes o mala fe del conductor.
- Inmovilización de vehículos debido a circunstancias de fuerza mayor o no previsible, como fenómenos naturales de naturaleza extraordinaria, temblores, erupciones volcánicas y otras tormentas tipo ciclón.
- Inmovilización del vehículo debido a situaciones que surjan de accidentes causados por el conductor del vehículo o terceros. Esto incluye cualquier suceso que cause lesiones físicas al vehículo o los ocupantes provocadas por fuerzas externas.

- Actos de terrorismo, tumultos o acciones de la policía y fuerzas armadas que eviten brindar los servicios en el tiempo adecuado.
- El servicio de comidas, bebidas, llamadas u otros costos extra. Los costos de alojamiento aplican sólo para México, en los términos y condiciones del programa de asistencia en el camino.
- Cualquier daño al vehículo no intencional, derivado de los servicios provistos.
- El costo de la grúa al elegir un distribuidor Chevrolet que está cerca del almacenamiento temporal para el vehículo descompuesto.
- El costo de las maniobras requeridas para llegar al vehículo cuando no está accesible para remolcarlo.
- El costo del combustible provisto.

Los costos de reparación de rutina del vehículo no están cubiertos por el programa de asistencia en el camino. Para más información, consulte la garantía del vehículo nuevo.

### **Contacto con asistencia en el camino**

Los servicios de asistencia en el camino son gratuitos y están disponibles las 24 horas del día, los 365 días del año. Los costos sólo se generan en situaciones que exceden los límites del programa; algunos de los cuales están listados en esta sección.

Para contactar la asistencia en el camino por teléfono, use los números que se listan a continuación:

#### **México**

800-466-0811

800-508-0000

#### **Estados Unidos**

1-800-222-1020

#### **Canadá**

1-800-268-6800

#### **Correo electrónico**

asistencia.gmmexico@gm.com

Para asistencia en inglés:  
mx\_gm\_customerassistance @gm.com

*Chevrolet se reserva el derecho de hacer cualquier cambio o descontinuar el programa de Servicio de asistencia en el camino en cualquier momento, sin previa notificación.*

## Norma de Radiofrecuencia

Este vehículo tiene sistemas que operan en frecuencia de radio que cumple con los requisitos de la NOM-EM-016-SCFI-2015 or NOM-208-SCFI-2016 y el Cuadro Nacional de Atribución de Frecuencias.

La operación de este equipo está sujeta a las siguientes dos condiciones:

1. Es posible que este equipo o dispositivo no cause interferencia perjudicial.
2. Este equipo o dispositivo debe aceptar cualquier interferencia, incluyendo la que pueda causar su operación no deseada.

## Elaboración de informes sobre defectos de seguridad

### Cómo informar defectos de seguridad a General Motors

Además de notificar a la NHTSA (o Transport Canada) en una situación como ésta, notifíquelo también a General Motors.

En los EUA, llame al 1-800-222-1020, o escriba a:

División motores de Chevrolet  
 Centro de Atención a Clientes de Chevrolet  
 P.O. Box 33170  
 Detroit, MI 48232-5170

En Canadá, llame al 1-800-263-3777 (Inglés) o al 1-800-263-7854 (Francés), o escriba a:

Centro de Atención al Cliente  
 General Motors of Canada Company  
 500 Wentworth Street W  
 Oshawa, ON (Encendido) L1J 0C5

En México, llame al 800-466-0811 u 800-508-0000.

En otros países de Centro América y el Caribe, llame al 52-555-901-2369.

## Grabación de datos y privacidad del vehículo

El vehículo tiene una cantidad de computadoras que registran información sobre el desempeño del vehículo y cómo se maneja o utiliza. Por ejemplo, el vehículo usa módulos de computadora para monitorear y controlar el desempeño del motor y la transmisión, para monitorear las condiciones para el despliegue de la bolsa de aire y para desplegarlas en una colisión y, si está equipado, para suministrar frenado antibloqueo y ayudar al conductor a controlar su vehículo. Estos módulos pueden almacenar datos para ayudar al técnico del distribuidor a dar servicio al vehículo o ayudar a GM a mejorar la seguridad o características. Algunos módulos pueden almacenar también datos sobre cómo se opera el vehículo, tal como la tasa de consumo de combustible o velocidad promedio. Estos módulos pueden retener preferencias personales, como ajustes de radio, posiciones de asiento y ajustes de temperatura.

## Cyberseguridad

GM recolecta la información sobre el uso de su vehículo incluyendo la información relacionada con la operación y la seguridad. Recolectamos esta información para proporcionar, evaluar, mejorar, y solucionar problemas a nuestros productos y servicios y para desarrollar nuevos productos y servicios. La protección de los sistemas electrónicos del vehículo y los datos del cliente contra acceso o control electrónico externo no autorizado es importante para GM. GM mantiene normas, prácticas, reglamentos y controles de seguridad apropiados destinados a defender el vehículo y el ecosistema de servicio del vehículo contra acceso electrónico no autorizado, detectando posible actividad maliciosa en redes relacionadas, y respondiendo a incidentes de ciberseguridad con sospecha en una manera oportuna, coordinada y efectiva. Los incidentes de seguridad podrían tener impacto en su seguridad o comprometer sus datos privados. Para minimizar los riesgos de seguridad, no conecte los sistemas electrónicos de su vehículo a dispositivos no autorizados o conecte su vehículo a ninguna red desconocida o en la que no confíe (tal como Bluetooth, WIFI o tecnología similar). En el

caso de cualquier sospecha de cualquier incidente de que tenga impacto en sus datos o la operación segura de su vehículo, por favor deje de operar su vehículo y póngase en contacto con su distribuidor.

## Grabadoras de datos eventos

Este vehículo está equipado con un Grabador de datos de evento (EDR). El objetivo principal de un registrador de datos de evento (EDR) es registrar, en ciertas situaciones de colisión o similares a una colisión, tales como un despliegue de la bolsa de aire o un impacto con un obstáculo de la carretera, los datos que ayudarán a entender cómo funcionaron los sistemas del vehículo. El EDR está diseñado para registrar los datos relacionados con los sistemas de dinámica y seguridad del vehículo por un período corto de tiempo, usualmente 30 segundos o menos. El EDR en este vehículo está diseñado para registrar datos tales como:

- Cómo operaban diversos sistemas en su vehículo:
- Si los cinturones de seguridad del conductor y pasajero estaban abrochados o no;

- Cuánto estaba presionando el conductor el acelerador o pedal del freno (en caso de haberlo hecho); y,
- A qué velocidad viajaba el vehículo.

Estos datos pueden ayudar a proveer una mejor comprensión de las circunstancias en las cuales ocurren colisiones y lesiones.

### Nota

Los datos EDR se registran solamente si ocurre una situación de colisión importante; el EDR no registra datos bajo condiciones normales de manejo y tampoco datos personales (por ejemplo: nombre, género, edad y ubicación de la colisión). Sin embargo, otros organismo, tales como las fuerzas y cuerpos de seguridad, podrían combinar los datos EDR con el tipo de datos de identificación personal adquiridos rutinariamente durante la investigación de una colisión.

Para leer los datos registrados por un EDR se requiere de equipo especial y se necesita acceder al vehículo o al EDR. Además del fabricante del vehículo, otros organismos como las fuerzas y cuerpos de seguridad que tienen el equipo especial pueden leer la información si tienen acceso al vehículo o al EDR.

GM no accederá a estos datos ni los compartirá con otros a menos que sea con el consentimiento del propietario del vehículo o, si el vehículo está arrendado, con el consentimiento del arrendatario; en respuesta a una petición oficial por la policía u oficina de gobierno similar; como parte de la defensa de litigio de GM a través del proceso de descubrimiento; o según lo permita la ley. Los datos que GM recolecta o recibe pueden usarse también para fines de investigación de GM o pueden ponerse a disposición a terceros para fines de investigación, siempre que sea necesario y que los datos no estén ligados a un vehículo o propietario específico.

## OnStar

Si el vehículo está equipado con OnStar y cuenta con un plan de servicio activo, se pueden recolectar y transmitir datos adicionales por medio del sistema OnStar. Esto incluye información acerca de la operación del vehículo; colisiones en que involucró el vehículo; el uso del vehículo y sus funciones, incluyendo infoentretenimiento; y la ubicación y velocidad GPS aproximada del vehículo. Consulte los Términos y condiciones de OnStar y la Declaración de privacidad en el sitio web de OnStar.

Vea *Información adicional de OnStar* ⇨ 338.

## OnStar

### Descripción general OnStar

Descripción general OnStar ..... 336

### Servicios OnStar

Emergencias ..... 337

Seguridad ..... 337

### Información adicional de OnStar

Información adicional de OnStar ..... 338

## Descripción general OnStar

Si está equipado, este vehículo cuenta con un sistema integral que puede conectarse con un Asesor OnStar para obtener servicios de emergencia, seguridad, navegación, conectividad y diagnósticos.



 Botón de comando de voz

 Botón azul OnStar

 Botón de emergencia

Este manual describe funciones de OnStar, que podrían o no ser parte de su vehículo debido a: equipo opcional que no fue comprado con el vehículo; variaciones de modelo; especificaciones del país; funciones y aplicaciones que pueden no estar disponibles en su región; o debido a cambios posteriores a la impresión de este manual.

Consulte la documentación de compra específica para su vehículo, para confirmar las funciones aplicables.

El sistema OnStar no se encuentra disponible en ninguno de los países de la región de Centroamérica y el Caribe.

La luz de estado del sistema OnStar está al lado de los botones OnStar. Si la luz de estado está:

- Verde: El sistema está listo.
- Verde parpadeante: En una llamada.
- Rojo: Indica un problema.

Presione  o llame al 800-083-4994 para hablar con un Asesor.

La funcionalidad del botón de Comando de voz puede variar según el vehículo y la región.

Oprima  para abrir la aplicación OnStar en la pantalla de infoentretenimiento.

Si está equipado, el Sistema de Infoentretenimiento tiene controles OnStar en la aplicación OnStar en la Página de inicio. La mayoría de las funciones OnStar que se pueden realizar con los botones se pueden realizar utilizando la aplicación. Para abrir la aplicación, toque el icono OnStar en la página de Inicio. Las funciones varían por región y modelo. Las funciones están sujetas a cambios. Para más información sobre esta función, visite [my.chevrolet.com.mx](http://my.chevrolet.com.mx). O,

presione  para dar comandos de voz de Navegación paso a paso OnStar. Éste requiere el Plan de seguridad, Plan de acceso ilimitado, o Plan de datos ilimitados.

Presione  para conectar con un Asesor para:

- Verificar la información de la cuenta o actualizar la información de contacto.
- Obtener instrucciones de manejo. Requiere el Plan de seguridad, Plan de acceso ilimitado, o Plan de datos ilimitados.
- Recibir Diagnósticos "Por Solicitud" para comprobar los sistemas clave para la operación del vehículo.
- Recibir asistencia en el camino.

Presione  para obtener una conexión prioritaria al Asesor, disponible las 24 horas, los 7 días de la semana para:

- Obtener ayuda en una emergencia.
- Sea un buen ciudadano póngase en contacto con un Asesor para ayudar a alguien que lo necesite.
- Obtener asistencia en climas difíciles u otras situaciones de crisis y encontrar rutas de evacuación.

## Servicios OnStar

### Emergencias

Con la Respuesta Automática de Accidente, en muchos accidentes, los sensores integrados pueden alertar automáticamente a un Asesor OnStar capacitado que se conecta de inmediato al vehículo para ayudar.

Presione  para una conexión prioritaria con un Asesor OnStar que se puede poner en contacto con proveedores de servicio de emergencia, dirigirlos a su ubicación exacta, y transmitir información importante.

Con Asistencia en crisis de OnStar, Asesores especialmente capacitados están disponibles las 24 horas del día, los 7 días de la semana, para proporcionar un punto central de contacto, asistencia e información durante una crisis.

## Seguridad

Si está equipado, OnStar proporciona estos servicios:

- Con Asistencia en el camino, los Asesores pueden localizar un proveedor de servicio cercano para ayudar con una llanta pinchada, pasar corriente a la batería, o un tanque de gasolina vacío.
- Con Asistencia de Vehículos Robados, los asesores OnStar pueden usar el GPS para localizar el vehículo y ayudar a las autoridades a recuperarlo rápidamente.
- Con Bloqueo remoto de ignición, si está equipado, OnStar puede bloquear el arranque del motor.
- Con Desaceleración de vehículos robados, si está equipado, OnStar puede trabajar con las agencias de policía para desacelerar gradualmente el vehículo.

## Información adicional de OnStar

### Servicio de transferencia

Presione  para solicitar información de elegibilidad para transferencia a cuenta. El Asesor puede cancelar o cambiar la información de la cuenta.

### Reactivación para los siguientes propietarios

Presione  y siga las instrucciones para hablar con un Asesor tan pronto como sea posible. El Asesor actualizará los registros del vehículo y explicará las ofertas del servicio OnStar o conectado y las opciones.

### Cómo funciona el servicio OnStar

La Respuesta Automática de Accidente, los servicios de emergencia, la asistencia en crisis, la Asistencia de Vehículos Robados, el diagnóstico del vehículo, los Servicios remotos, y la asistencia en el camino están disponibles en la mayoría de los vehículos. Todos los servicios OnStar no están disponibles en todos los lugares ni en todos los vehículos. Para mayor información, una descripción completa de los servicios OnStar,

las limitaciones del sistema, y los términos y condiciones de OnStar, visite [www.onstar.com.mx](http://www.onstar.com.mx).

OnStar o los servicios conectados funcionan únicamente si su vehículo está en un lugar en el que OnStar tenga convenio con un proveedor de servicio inalámbrico para poder dar el servicio en dicha zona, y si el proveedor de servicio inalámbrico tiene la cobertura, la capacidad de red, la recepción, y la tecnología compatible con OnStar o servicios conectados. Los servicios que incluyen información sobre la ubicación del vehículo no podrán funcionar a menos que haya señal GPS disponible, sin obstrucciones y compatible con el hardware de OnStar. El servicio de OnStar o de conexión podría no funcionar si el equipo de OnStar no está instalado o no se le ha dado el mantenimiento adecuado. Si se agrega, conecta o modifica el equipo o software, los servicios OnStar o de conexión podrían no funcionar. Otros problemas fuera del control de OnStar - tales como colinas, edificios altos, túneles, clima, diseño del sistema eléctrico y la arquitectura del vehículo, daños al vehículo durante una colisión o exceso de tráfico o sobrecarga de la red de telefonía inalámbrica - pueden evitar el servicio.

Vea *Norma de Radiofrecuencia* ⇨ 333.

El presente servicio es prestado a través de una red pública de telecomunicaciones debidamente autorizada en la República Mexicana.

### OnStar.com.mx

El sitio de Internet proporciona acceso a la información de cuenta, permite administrar el servicio OnStar, y permite ver videos de cada servicio. Obtenga los precios del plan de servicio y regístrese para los diagnósticos del vehículo de OnStar. Haga clic en la pestaña "Mi cuenta" en la página de inicio. La navegación y servicios proporcionados del sitio web pueden variar en cada país.

### Número de identificación personal de OnStar (NIP)

Se requiere un NIP para acceder a algunos de los servicios de OnStar, como abrir y cerrar las puertas de manera remota y la asistencia de vehículos robados. Se le solicitará que cambie el NIP la primera vez que hable con un Asesor. Para cambiar el NIP de OnStar, llame a OnStar y proporcione el NIP actual al Asesor.

## Garantía

El equipo OnStar podría estar garantizado como parte de la Garantía limitada del vehículo nuevo. El fabricante del vehículo proporciona información detallada de la garantía.

## Idiomas

El vehículo puede programarse para responder en varios idiomas. Presione  y pregunte por un Asesor. Los asesores están disponibles en inglés y español.

## Problemas potenciales

OnStar no puede realizar Desbloqueo remoto de puerta ni brindar Asistencia de vehículos robados después de que el vehículo haya estado apagado por un periodo prolongado sin un ciclo de ignición. Para averiguar la duración que plica para el vehículo, póngase en contacto con un Asesor OnStar presionando  o llamando al 01-800-083-4994. Si el vehículo no se ha arrancado por un periodo prolongado de tiempo, OnStar se puede poner en contacto con Asistencia en el Camino o un cerrajero para ayudar a tener acceso al vehículo.

## Sistema de Posicionamiento Global (GPS)

- La obstrucción del GPS podría ocurrir en ciudades grandes con edificios altos, en estacionamientos, en los alrededores de aeropuertos, en túneles, y pasos a desnivel; o en áreas con demasiados árboles. Si las señales GPS no están disponibles, el sistema OnStar debería funcionar para llamar a OnStar. Sin embargo, OnStar podría tener dificultades para identificar la ubicación exacta.
- En situaciones de emergencia, OnStar puede usar la última ubicación de GPS guardada para enviar la ayuda de emergencia.
- La pérdida temporal de GPS podría hacer que se pierda la capacidad de enviar la ruta de navegación paso a paso. El Asesor podría dar una ruta por comandos de voz o podría solicitar llamar nuevamente cuando el vehículo esté en un área abierta.

## Antenas celulares y GPS

La recepción celular es necesaria para que OnStar envíe señales remotas al vehículo. No coloque artículos sobre o cerca de la antena para evitar bloquear la recepción celular o de GPS.

## Mensaje No es posible conectar con OnStar

Si la cobertura celular es limitada o la red celular ha alcanzado la capacidad máxima, este mensaje podría aparecer. Presione  para intentar llamar nuevamente o intente llamar después de conducir algunos kilómetros hacia alguna otra área de cobertura celular.

## Problemas con el vehículo y la energía

Los servicios de OnStar requieren el sistema eléctrico del vehículo, servicio inalámbrico y tecnologías satelitales GPS para estar disponibles y que las funciones tengan un correcto funcionamiento. Estos sistemas podrían no funcionar si la batería está desconectada o descargada.

## Equipo eléctrico añadido

El sistema OnStar está integrado en la arquitectura eléctrica del vehículo. No añada ningún equipo eléctrico. El equipo eléctrico añadido podría interferir con al operación del sistema OnStar y hacer que no funcione.



## Actualizaciones de software de vehículo

OnStar o GM pueden entregar actualizaciones o cambios de software remotamente al vehículo sin aviso o consentimiento adicional. Estas actualizaciones o cambios pueden mejorar o mantener la seguridad, protección, o la operación del vehículo o los sistemas del vehículo. Las actualizaciones o cambios de software pueden afectar o borrar datos o ajustes que estén guardados en el vehículo, tales como destinos de navegación guardados, o estaciones de radio pre-establecidas. OnStar o GM no son responsables por datos o ajustes afectados o borrados. Estas actualizaciones o cambios también pueden recolectar información personal. Tal recolección se describe en la declaración de privacidad de OnStar o se divulga por separado al momento de la instalación. Estas actualizaciones o cambios también pueden causar que un sistema se comunique automáticamente con los servidores de GM para recolectar información sobre el estado del sistema del vehículo, identificar si hay actualizaciones o cambios disponibles, o entregar actualizaciones o cambios. Un acuerdo OnStar activo constituye el consentimiento para estas actualizaciones o cambios de

software y el acuerdo de que OnStar o GM pueden entregarlos de forma remota al vehículo.

## Privacidad

El responsable del tratamiento de sus datos personales será OnStar de México, S. de R.L. de C.V., con domicilio en Avenida Ejército Nacional No. 843, Colonia Granada, Delegación Miguel Hidalgo, C.P. 11520, México, D.F.

Sus datos personales serán tratados para las siguientes finalidades: (i) para proveerle los servicios que Usted ha solicitado (respuesta automática de accidentes, servicios de emergencia a distancia, asistencia en caso de robo de su vehículo, instrucciones para llegar a su destino); (ii) para mantener actualizados nuestros registros y para que podamos resolver sus consultas; (iii) para solucionar problemas y propósitos de investigación; (iv) para proteger su seguridad y la de otros; (v) para evitar fraudes o el uso incorrecto del servicio OnStar; (vi) para los casos señalados por la ley o las autoridades; (vii) para llevar a cabo actividades de marketing y actividades promocionales; (viii) para permitir a OnStar, General Motors de México, S. de R.L. de C.V., General Motors LLC y todas las subsidiarias, afiliadas o

cualquier sociedad del mismo grupo empresarial al que pertenezca OnStar, llevar a cabo actividades de publicidad (ofrecimiento de productos, servicios e información); y (ix) para prospección comercial y análisis estadísticos y de mercado.

Es importante mencionar que, las finalidades (i), (ii), (iii), (iv), (v) y (vi), dan origen y son necesarias para mantener nuestra relación jurídica. Por otra parte, las finalidades (vii), (viii) y (ix), no dan origen y tampoco son necesarias para mantener nuestra relación jurídica y, por lo tanto, para este propósito, ponemos a su disposición el mecanismo habilitado en nuestro Centro de Atención a Clientes en el teléfono: 01800-0834994 o por medio del correo electrónico: [privacidadmexico@onstar.com](mailto:privacidadmexico@onstar.com), para que en su caso, pueda manifestar su negativa a que los datos personales sean tratados para los fines señalados en los números (vii), (viii) y (ix).

Para conocer la versión integral del presente aviso de privacidad, visite nuestra página en internet [www.onstar.com.mx](http://www.onstar.com.mx)

**OnStar - Reconocimientos de software**

Para obtener el código fuente bajo GPL, LGPL, MPL, y otras licencias de fuente abierta, que estén contenidas en este producto, visite <https://opensource.lge.com>. Además del código fuente, todos los términos de licencia referidos, renunciaciones de garantía, y avisos de derechos reservados están disponibles para descarga. Esta oferta es válida por un periodo de tres años después de nuestro último embarque de este producto. Esta oferta es válida para cualquier persona que reciba esta información.

\*Provisto a través de LG Electronics Inc., que es exclusivamente responsable de las disposiciones del cumplimiento OSS relacionado.

## Servicios conectados

### Servicios conectados

Navegación .....	342
Conectividad .....	343
Diagnósticos .....	344

## Servicios conectados

### Navegación

La navegación requiere un plan de servicio OnStar o de conexión específico.

Presione  para solicitar Instrucciones paso a paso o recibirlas en la pantalla de navegación del vehículo, si está equipada. Seleccione Instrucciones paso a paso de la pestaña Servicios de la aplicación OnStar para llamar a un asesor o seleccionar un destino reciente o favorito. Toque los iconos de navegación para seleccionar casa, dirección o lugar. Una transferencia de destino desde OnStar mostrará la vista de detalle del destino cuando se transfiera de OnStar a la aplicación de Navegación. Toque OK para regresar el menú anterior. Se requiere un Plan ABS y Orientación o Adicional de Navegación. Vaya a [www.onstar.com.mx](http://www.onstar.com.mx) para consultar la cobertura de mapas. Los Servicios varían según el modelo. La base de datos de mapas de OnStar se actualiza continuamente. Para la cobertura de los mapas, consulte [www.onstar.com.mx](http://www.onstar.com.mx).

### Navegación Paso a Paso

1. Presione  para conectarse con un Asesor.
2. Las instrucciones solicitadas se descargarán en el vehículo.
3. Siga los comandos guiados por voz.

### Utilice comandos de voz durante una ruta planeada.

La funcionalidad del botón de Comando de voz, si está equipado, puede variar por vehículo y región. Para algunos vehículos, presione  para abrir la aplicación OnStar en la pantalla de infoentretenimiento.

Otros servicios de navegación disponibles en OnStar

### Descarga de destino

Las instrucciones se pueden enviar a la pantalla de navegación del vehículo, si está equipado.

Presione , después pida al Asesor que descargue las instrucciones al sistema de navegación del vehículo, si está equipado. Después de terminar la llamada, presione el botón Ir en la pantalla de navegación para iniciar las instrucciones de conducción. Las

rutas que se envían a la pantalla de navegación sólo se pueden cancelar a través de la pantalla de navegación.

Para información sobre la descarga de destinos, y la cobertura de los mapas, visite [www.onstar.com.mx](http://www.onstar.com.mx).

## Conectividad

Los siguientes servicios ayudan a permanecer conectado.

Para la cobertura de los mapas, consulte [www.onstar.com.mx](http://www.onstar.com.mx).

### Hotspot Wi-Fi (si está equipado)

El vehículo puede tener un hotspot Wi-Fi integrado que proporciona acceso a Internet y contenido de red en velocidad 4G. Se pueden conectar hasta siete dispositivos móviles. Se requiere un plan de datos. Use los controles en el vehículo únicamente cuando sea seguro hacerlo.

1. Para recuperar la información del punto de acceso Wi-Fi, presione  para abrir la aplicación OnStar en la pantalla de infoentretenimiento y luego seleccione Punto de acceso Wi-Fi. En algunos vehículos, toque Wi-Fi o Configuración Wi-Fi en la pantalla.

2. La configuración Wi-Fi mostrará el nombre de hotspot Wi-Fi (SSID), la contraseña, y en algunos vehículos, el tipo de conexión (no conexión de Internet, 3G, 4G), y calidad de señal (pobre, buena, excelente). El icono LTE muestra la conexión a Wi-Fi. Es posible que el icono no se ilumine aunque el vehículo tenga una conexión activa.
3. Para cambiar el SSID o la contraseña, presione  o llame al 01-800-083-4994 para conectarse con un Asesor. En algunos vehículos, el SSID y la contraseña se pueden cambiar en el menú Hotspot Wi-Fi.

Después de la configuración inicial, el hotspot Wi-Fi de su vehículo se conectará automáticamente a sus dispositivos móviles. Administre el uso de datos encendiendo o apagando Wi-Fi en su dispositivo móvil, utilizando la app móvil myChevrolet, o poniéndose en contacto con un Asesor OnStar. En algunos vehículos, Wi-Fi también se puede administrar desde el menú Hotspot Wi-Fi.

### Aplicación móvil MyChevrolet (si está disponible)

Descargue la aplicación móvil myChevrolet a smartphones Apple y Android compatibles. Los usuarios Chevrolet pueden acceder a los siguientes servicios desde un smartphone:

- Arrancar/parar de forma remota el vehículo, si está equipado en fábrica.
- Bloquear/desbloquear las puertas, si está equipado con seguros automáticos.
- Activar el claxon y las luces.
- Revisar el nivel de combustible del vehículo, la vida del aceite, o la presión de las llantas, si está equipado en fábrica con el Sistema de monitor de presión de llantas.
- Enviar destinos al vehículo.
- Localizar el vehículo en un mapa.
- Encender/apagar el hotspot Wi-Fi del vehículo, administrar ajustes, y monitorear el consumo de datos, si está equipado.
- Localizar un distribuidor y programar el servicio.
- Solicitar Asistencia en el camino.

- Ajustar un recordatorio de estacionamiento con un marcador, tomar una fotografía, realizar una nota y ajustar un temporizador.
- Conectarse con Chevrolet en los medios sociales.

Las características están sujetas a cambio. Para la información y compatibilidad de la aplicación móvil myChevrolet, visite [my.chevrolet.com.mx](http://my.chevrolet.com.mx).

Se puede requerir un plan de servicio OnStar o de conexión activo. Se requiere un dispositivo compatible, arranque remoto instalado en fábrica y seguros eléctricos. Se aplican tarifas de datos. Consulte [www.onstar.com.mx](http://www.onstar.com.mx) respecto a detalles y limitaciones del sistema.

### Diagnósticos

OnStar puede realizar una verificación mensual de los sistemas de operación clave de su vehículo, incluyendo el motor, la transmisión, frenos antibloqueo, y otros sistemas principales del vehículo a través de un reporte de diagnóstico mensual. OnStar también puede monitorear la presión de las llantas, si el vehículo está equipado con el Sistema de monitor de presión de llantas. Si necesita un reporte de Diagnóstico "On Demand", presione  y un Asesor puede ejecutar un diagnóstico.

## Índice

<b>A</b>	
Abroche el cinturón para conducir .....	43
Accesorios y modificaciones .....	237
Aceite	
Luz de presión .....	103
Motor .....	242
Sistema de duración del aceite del motor .....	244
Acerca de la conducción del vehículo .....	2
Actualizaciones	
Software .....	125
Actualizaciones de software .....	125
Acuerdos	
Marcas Registradas y Licencias .....	141, 166
Adaptativo	
Control de velocidad constante .....	105, 209
Adicional	
Información de OnStar .....	338
Advertencia	
Luces de advertencia .....	116
Luces, medidores e indicadores .....	88
Luz del sistema de frenos .....	98
Precaución y Peligro .....	2
Advertencia de la Propuesta 65, California .....	302
Advertencia de la propuesta de California 65 .....	1, 302
Advertencia de propuesta 65 California .....	1
Aire	
Acondicionado .....	171
Depurador/filtro, Motor .....	246
Filtro, Compartimiento de pasajeros ...	174
Sistema de vida de filtro .....	246
Ventilas .....	174
Aire acondicionado .....	169
Ajuste del soporte lumbar .....	38
Asientos delanteros .....	38
Ajustes	
Soporte lumbar, asientos delanteros ...	38
Alarma	
Seguridad del vehículo .....	26
Alerta	
Cambio de carril (LCA) .....	228
Tráfico trasero cruzando .....	222
Zona ciega lateral (SBZA) .....	228
Alerta de colisión	
Sistema frontal (FCA) .....	222
Almacenamiento	
Áreas del tablero de instrumentos .....	75
Compartimientos .....	75
Consola central .....	76
Guantera .....	75
Portavasos .....	76
Sistema portaequipajes .....	79

Almacenamiento del juego de sellante de llantas y compresor .....	296	Audio Bluetooth .....	153	Bolsas de aire	
Antena		Auto parada		Añadir equipos al vehículo .....	60
Multibanda .....	128, 151	Indicador .....	104	Indicador de estatus del pasajero .....	96
Antena multibanda .....	128, 151	Automática		Luz de estado .....	95
Apple CarPlay y Android Auto .....	134, 159	Fluido de transmisión .....	245	Reemplazo de partes del sistema después de una colisión .....	61
Arranque del motor .....	193	Luz de frenado de emergencia (AEB) desactivado .....	100	Servicio del vehículos equipados con bolsas de aire .....	59
Arranque del vehículo, Remoto .....	19	Seguros de puertas .....	23	Brújula .....	85
Asentamiento, vehículo nuevo .....	188	Sistema de faros delanteros .....	116	<b>C</b>	
Asientos		Sistemas de control de clima .....	171	Cabeceras .....	34
Ajuste del soporte lumbar, delante .....	38	Transmisión .....	199	Cadenas, llanta .....	287
Ajuste eléctrico, delante .....	36	Verificación de función de control del bloqueo de cambio de la transmisión .....	255	Calentador	
Ajuste, delante .....	36	Avanzado		Motor .....	195
Cabeceras .....	34	Sistemas de asistencia al conductor ....	219	Calentamiento .....	169, 171
Delanteros con calefacción .....	39	<b>B</b>		Calibración	
Respaldo plegable .....	40	Batería		Brújula .....	85
Respaldos reclinables .....	37	Administración de la carga .....	118	California	
Tras .....	40	Ahorrador de Batería de Iluminación Exterior .....	119	Requisitos relativos a materiales de perclorato .....	237
Asientos delanteros		Protección de la carga .....	119	Cámara	
Ajuste .....	36	Batería - Norteamérica .....	254, 302	Visión trasera (RVC) .....	220
Asistencia al Cliente		Bloqueo retardado .....	23	Cambio	
Oficinas .....	329	Bluetooth		a Estacionamiento .....	197
Asistencia de arranque en subidas (HSA) .....	205	Audio .....	128	Fuera de Park (estacionamiento) .....	198
Asistencia de arranque, Colina .....	205	Resumen .....	129, 130, 154, 155	Cambio de la pluma, limpiaparabrisas ...	256
Asistencia en el Camino .....	330				
Audio					
Bluetooth .....	128, 153				

Caminos	
Conducción, húmeda .....	181
Capacidades/especificaciones .....	326
Carga	
Cubierta .....	76
Inalámbrica .....	86
Luz del sistema .....	96
Sistema de administración .....	77
Carga inalámbrica .....	86
Carril	
Luz de asistencia de conservación .....	100
Cinturón de seguridad de tres puntos .....	46
Cinturones de seguridad .....	42
Abroche el cinturón para conducir .....	43
Avisos .....	94
Cambio después de una colisión .....	49
Cinturón de seguridad de tres puntos .....	46
Cómo usar correctamente los cinturones de seguridad .....	44
Cuidado .....	49
Uso durante el embarazo .....	48
Claxon .....	82
Claxon óptico .....	115
Cofre .....	239
Combustible	
Aditivos .....	232
Ahorro, conducción para mejorar .....	178

Combustible (cont.)	
Combustibles prohibidos .....	232
Llenado de un contenedor de combustible portátil .....	234
Llenado del tanque .....	233
Luz de advertencia de combustible bajo .....	103
Manómetro .....	92
Países extranjeros .....	232
Recomendado .....	232
Top Tier .....	231
Combustible Top Tier .....	231
Combustibles prohibidos .....	232
Cómo usar correctamente los cinturones de seguridad .....	44
Cómo usar el sistema .....	146
Compartimentos	
Cubierta de carga .....	76
Sistema de administración de la carga .....	77
Compartimientos	
Almacenamiento .....	75
Compra de llantas nuevas .....	283
Con calefacción	
Asientos delanteros .....	39
Espejos .....	29
Volante .....	82

Conducción	
Ambiente .....	177
Caminos mojados .....	181
Cuestas y caminos montañosos .....	182
defensiva .....	179
Invierno .....	183
Límites de carga del vehículo .....	185
Mayor ahorro de combustible .....	178
Pérdida de control .....	181
Perjudicada .....	179
Recuperación fuera de carretera .....	181
Si el vehículo está atascado .....	184
Sistemas de Asistencia .....	222
Conducción defensiva .....	179
Conducción distraída .....	178
Conducir el vehículo .....	2
Conductor	
Adolescente .....	137, 162
Centro de información (DIC) .....	105, 107
Comportamiento .....	177
Sistemas de asistencia, Avanzados .....	219
Conductor adolescente .....	137, 162
Conectividad	
Servicios conectados .....	343
Configuración .....	136, 161
Consola central	
Almacenamiento .....	76



Control			
Tracción y estabilidad electrónica .....	205		
Control de vehículo .....	179		
Control de velocidad constante .....	207		
Adaptativo .....	209		
Luz .....	104		
Controles			
Volante .....	122, 145		
Controles al volante .....	145		
Convenios de marcas registradas y licencias .....	141, 166		
Cuadro de instrumentos .....	89, 90		
Cuándo se deben reemplazar las llantas .....	282		
Cubierta			
Carga .....	76		
Cuenta en línea .....	329		
Cuestas y caminos montañosos .....	182		
Cuidado Apariencia			
Exterior .....	308		
Interior .....	312		
Cuidado del vehículo			
Almacenamiento del juego de sellante de llantas y compresor .....	296		
Presión de llantas .....	274		
Cyberseguridad .....	334		
<b>D</b>			
Declaración de frecuencia			
Radio .....	333		
Delantero			
Asientos con calefacción .....	39		
Diagnósticos			
Servicios conectados .....	344		
Dirección .....	180		
Ajuste del volante .....	82		
Controles del volante .....	122		
Volante con calefacción .....	82		
Direccional			
Reemplazo de focos .....	260		
Direccionales, vuelta y cambio de carril .....	117		
Distraído			
Conducción .....	178		
Disyuntores de circuito .....	263		
Dónde poner el sistema de retención infantil .....	66		
<b>E</b>			
El radiador .....	248		
Elaboración de informes sobre defectos de seguridad			
General Motors .....	333		
Eléctrico			
Ajuste del asiento .....	36		
Energía retenida para los accesorios (RAP) .....	196		
Equipo, Añadido .....	235		
Espejos .....	29		
Freno de estacionamiento .....	203		
Luz de freno de estacionamiento .....	99		
Protección, batería .....	119		
Refuerzo de freno .....	202		
Salidas .....	85		
Seguros de puertas .....	23		
Sobrecarga de sistema .....	261		
Ventanas .....	30		
Embarazo, uso de cinturones de seguridad .....	48		
Emergencia OnStar .....	337		
Emergencias			
OnStar .....	337		
Energía para los accesorios .....	196		
Energía retenida para los accesorios (RAP) .....	196		
Enfriamiento .....	169, 171		
Equipo eléctrico incorporado .....	235		
Especificaciones y capacidades .....	326		
Espejo retrovisores interiores .....	29		

Espejos	
Con calefacción .....	29
Convexos .....	28
Eléctrico .....	29
Espejo retrovisor manual .....	29
Plegables .....	29
Retrovisor de atenuación	
automática .....	29
Retrovisor interior .....	29
Espejos convexos .....	28
Espejos plegables .....	29
Espejos retrovisores .....	29
Atenuación automática .....	29
Estacionamiento	
Asistencia .....	220, 221
Cambio a .....	197
Cambio fuera de .....	198
Extendido .....	198
Revisión del freno y el mecanismo	
de estacionamiento P	
(estacionamiento) .....	256
Sobre cosas que se queman .....	198
Estacionamiento extendido .....	198
Estacionarse o Ir de Reversa	
Sistemas de Asistencia .....	220
Estado	
Vehículo .....	109
Etiquetado, flanco de llanta .....	269

Evite dispositivos de medios no	
confiables .....	128, 151
Exterior	
Ahorrador de batería de	
iluminación .....	119
Controles de luz .....	113
<b>F</b>	
Faros	
Automática .....	116
Cambiador de luces altas/bajas .....	115
Claxon óptico .....	115
Direccionamiento .....	258
Faros, direccionales delanteras y	
laterales, y luces de	
estacionamiento .....	259
Luces diurnas (DRL) .....	115
Luz indicadora de luces altas	
encendidas .....	104
Recordatorio de luces encendidas .....	104
Reemplazo de focos .....	258
Filtro	
Depurador de aire de motor .....	246
Focos de halógeno .....	259
Freno	
Líquido .....	253
Luz de advertencia del sistema .....	98
Frenos .....	179, 253

Frenos (cont.)	
Antibloqueo .....	202
Asistencia del freno .....	204
Automático de emergencia (AEB) .....	224
Freno de estacionamiento eléctrico ....	203
Refuerzo de freno eléctrico .....	202
Sistema ante peatón al	
frente (FPB) .....	226
Fusibles	
Bloque de fusibles compartimiento	
de motor .....	264
Bloque de fusibles del tablero de	
instrumentos .....	266
Fusibles y cortacircuitos .....	263
<b>G</b>	
Grabadoras de datos eventos .....	334
Graduación de calidad uniforme de	
llanta .....	285
Guantera .....	75
<b>H</b>	
Hora .....	85
HVAC (ctrl clima) .....	169, 171
<b>I</b>	
Iluminación de Entrada .....	118
Iluminación de LED .....	259

Indicador		<b>J</b>		Llantas (cont.)
Auto parada .....	104	Juego de compresor, sellante de		Cambio .....
Peatón al frente .....	101	llanta .....	290	Cambio de ruedas .....
Vehículo al frente .....	101	Juego de sellante, llanta .....	290	Compra de llantas nuevas .....
Indicador de peatón al frente .....	101			Cuándo se deben reemplazar las
Indicadores		<b>L</b>		llantas .....
Indicadores y luces de advertencia .....	88	Lámpara indicadora de falla .....	97	Designaciones .....
Infoentrenimiento		Limpiaparabrisas		Etiquetado de flanco .....
Cómo usar el sistema .....	123	Lavador trasero .....	84	Funcionamiento de monitor de
Información general		Reemplazo de cuchilla .....	256	presión .....
Cuidado del vehículo .....	237	Limpieza		Graduación de calidad uniforme de
Remolque .....	235	Cuidado exterior .....	308	llanta .....
Servicio y mantenimiento .....	318	Cuidado interior .....	312	Inspección .....
Inmovilizador .....	27	Líquido		Invierno .....
Inspección		Frenos .....	253	Juego de sellante y compresor .....
Múltiples puntos de vehículo .....	321	Lavador .....	252	Juego de sellante y compresor,
Inspección de vehículo de múltiples		Transmisión automática .....	245	almacenamiento .....
puntos (MPVI) .....	321	Líquido del lavaparabrisas .....	252	Llanta de refacción compacta .....
Intermitentes de advertencia de		Líquidos y lubricantes recomendados .....	323	Luz de presión .....
peligro .....	116	Llanta de refacción		Presión .....
Introducción .....	2, 121, 143	Compacta .....	301	Rotación .....
Introducción del Tablero de		Llanta de refacción compacta .....	301	Si se poncha una llanta .....
instrumentos .....	5	Llanta ponchada .....	288	Sistema de monitoreo de presión .....
Invierno		Cambio .....	296	Tamaño diferente .....
Conducción .....	183	Llantas .....	268	Terminología y definiciones .....
Llantas .....	269	Alineación de ruedas y balanceo		Todas las estaciones .....
		de llantas .....	286	Llantas para todas las estaciones .....
		Cadenas .....	287	Llaves .....

Llaves (cont.)  
 Operación remota ..... 10, 17  
 Remoto ..... 10

Luces  
 Advertencia de combustible bajo ..... 103  
 Advertencia de temperatura de refrigerante del motor ..... 102  
 Advertencia del sistema de frenos ..... 98  
 Advertencia del sistema de frenos antibloqueo (ABS) ..... 100  
 Ahorrador de Batería de Iluminación Exterior ..... 119  
 Asistencia de conservación de carril .... 100  
 Aviso encendido ..... 104  
 Cambiador de luces altas/bajas ..... 115  
 Claxon óptico ..... 115  
 Control de estabilidad electrónico (ESC) apagado ..... 102  
 Control de iluminación ..... 117  
 Control de velocidad constante adaptativo ..... 105  
 Controles de exterior ..... 113  
 Cortesía ..... 117  
 Diodos emisores de luz (LED) ..... 259  
 Diurnas (DRL) ..... 115  
 Domo ..... 117  
 Entrada ..... 118  
 Estado de las bolsas de aire ..... 95

Luces (cont.)  
 Frenado automático de emergencia (AEB) desactivado ..... 100  
 Freno de estacionamiento eléctrico .... 99  
 Indicador de falla (Revise el motor) ..... 97  
 Luces altas encendidas ..... 104  
 Luz de control de velocidad constante ..... 104  
 Medidores e indicadores. .... 88  
 Presión de aceite del motor ..... 103  
 Presión de llantas ..... 102  
 Puerta entreabierta ..... 105  
 Recordatorios de cinturón de seguridad ..... 94  
 Revise el motor (Indicador de falla) ..... 97  
 Salir ..... 118  
 Seguridad ..... 104  
 Service Electric Parking Brake (Dé servicio al freno eléctrico de estacionamiento) ..... 99  
 Sistema de carga ..... 96  
 Sistema de control de tracción (TCS)/Luz de control de estabilidad electrónica ..... 101  
 Tracción inactiv ..... 101

Luces de alto y luces de apoyo  
 Reemplazo de focos ..... 260

Luces de cortesía ..... 117

Luces diurnas (DRL) ..... 115  
 Luces domo ..... 117  
 Luces laterales  
 Reemplazo de focos ..... 260  
 Luces traseras  
 Reemplazo de focos ..... 260  
 Luces, advertencia de peligro ..... 116  
 Luz de advertencia de combustible bajo ..... 103  
 Luz de apagado del control de estabilidad electrónica (ESC) ..... 102  
 Luz de salida ..... 118  
 Luz indicadora de luces altas encendidas ..... 104  
 Luz Revise el motor (Indicador de falla) ..... 97

**M**  
 Manejo a alta velocidad ..... 275  
 Manómetro  
 Combustible ..... 92  
 Luces de advertencia e indicadores ..... 88  
 Odómetro ..... 91  
 Odómetro del viaje ..... 91  
 Tacómetro ..... 92  
 Temperatura del refrigerante del motor ..... 93  
 Velocímetro ..... 91

Manual	
Modo .....	201
Medios	
Evitar dispositivos no confiables .....	128, 151
Mensajes	
Potencia del motor .....	112
Vehículo .....	112
Velocidad del vehículo .....	112
Monóxido de carbono	
Conducción en invierno .....	183
Emisiones del motor .....	199
Puerta trasera .....	25
Motor	
Arranque .....	193
Calentador .....	195
Depurador/Filtro de aire .....	246
Escape .....	199
Funcionamiento mientras se encuentran estacionado .....	199
Luz de advertencia de temperatura de refrigerante .....	102
Luz de motor (Indicador de falla) .....	97
Luz de presión de aceite .....	103
Medidor de temperatura de refrigerante .....	93
Mensajes de potencia .....	112

Motor (cont.)	
Recorrido de la correa de transmisión .....	327
Sistema de enfriamiento .....	248
Sistema de vida de filtro de aire .....	246
Sistema de vida del aceite .....	244
Sobrecalentamiento .....	251
Visión general del compartimiento ....	241

**N**

Navegación	
Servicios conectados .....	342
Niños Mayores, Asientos de seguridad .....	61

**O**

Odómetro .....	91
Viaje .....	91
Odómetro del viaje .....	91
OnStar .....	335
Información adicional .....	338
Resumen .....	336

**P**

Parabrisas	
Cambio .....	257
Limpiador/lavador .....	83
Partes de reemplazo	
Bolsas de aire .....	61
Mantenimiento .....	324

Pasajero	
Filtro de aire del compartimiento .....	174
Indicador de estatus de la bolsa de aire .....	96
Sistema de detección .....	56
Peligro, Advertencia, y Precaución .....	2
Pérdida de control .....	181
Poner en marcha el vehículo mientras está estacionado .....	199
Portavasos .....	76
Posiciones del encendido .....	189, 191
Precaución, Peligro, y Advertencia .....	2
Privacidad	
Registro de datos del vehículo .....	333
Procedimiento de Satisfacción al Cliente .....	328
Programa de asistencia, en el camino .....	330
Programa de mantenimiento .....	319
Líquidos y lubricantes recomendados .....	323
Puente	
Arranque - Norteamérica .....	302
Puerta	
Bloqueo retardado .....	23
Luz de Puerta entreabierta .....	105
Seguros .....	21
Seguros eléctricos .....	23
Puerta trasera .....	25

Puerto  
 USB ..... 128, 151  
 Puerto USB ..... 128, 151  
 Puntal(es) neumáticos ..... 258  
 Puntales  
 Neumáticos ..... 258

**Q**  
 Quemacocos ..... 31

**R**  
 Radio  
 AM FM ..... 148  
 Declaración de frecuencia ..... 333  
 Radio AM-FM ..... 125  
 Recepción ..... 127, 150  
 Satélite ..... 127, 150  
 Radio AM-FM ..... 125, 148  
 Radio satelital ..... 127, 150  
 Recomendado  
 Combustible ..... 232  
 Recopilación de datos  
 OnStar ..... 335  
 Recorrido de la correa de  
 transmisión, motor ..... 327  
 Recorrido, correa de transmisión del  
 motor ..... 327

Reemplazo  
 Partes del sistema del cinturón de  
 seguridad después de una colisión .... 49  
 Partes del sistema LATCH después  
 de una colisión ..... 70  
 Sistema de bolsas de aire ..... 61  
 Reemplazo de focos ..... 258  
 Direccionamiento de los faros ..... 258  
 Faros, direccionales delanteras y  
 laterales, y luces de  
 estacionamiento ..... 259  
 Focos de halógeno ..... 259  
 Luces traseras, direccionales y  
 laterales, luz de alto, y luces de  
 reversa ..... 260  
 Refrigerante  
 Luz de advertencia de temperatura  
 del motor ..... 102  
 Medidor de temperatura del motor .... 93  
 Registradores de datos, Eventos ..... 334  
 Reloj ..... 85  
 Remolcar vehículo recreativo ..... 305  
 Remolque  
 Información general ..... 235  
 Vehículo recreacional ..... 305  
 Remoto  
 Arranque de vehículo ..... 19  
 Llave ..... 10

Remoto (cont.)  
 Operación de llave ..... 10, 17  
 Reporte de defectos de seguridad  
 General Motors ..... 333  
 Requisitos relativos a materiales de  
 perclorato, California ..... 237  
 Respaldo plegable ..... 40  
 Respaldos reclinables ..... 37  
 Restricciones para niños  
 ISOFIX ..... 70  
 Niños Mayores ..... 61  
 Sistemas ..... 62  
 Sujeción ..... 72  
 Restricciones que aseguran al niño ..... 72  
 Resumen ..... 122, 144  
 Tablero de instrumentos ..... 5  
 Revisión de la función de control del  
 bloque de cambio, transmisión  
 automática ..... 255  
 Revisión del sistema de seguridad ..... 49  
 Rodaje de vehículo nuevo ..... 188  
 Rotación, llantas ..... 281  
 Ruedas  
 Alineación y balanceo de llantas ..... 286  
 Cambio ..... 287  
 Tamaño diferente ..... 285

## S

Salidas		Servicio de la bolsa de aire .....	59	Sistema de frenos antibloqueo (ABS) ....	202
Eléctrico .....	85	Servicios		Luz de advertencia .....	100
Seguridad		Aplicación especial .....	322	Sistema de monitoreo, presión de las	
Alarma del vehículo .....	26	Servicios conectados		llantas .....	276
Luz .....	104	Conectividad .....	343	Sistema de Paro/Arranque .....	194
OnStar .....	337	Diagnósticos .....	344	Sistema eléctrico	
Seguros .....	24	Navegación .....	342	Bloque de fusibles compartimiento	
Vehículo .....	26	Servicios para aplicaciones especiales ....	322	de motor .....	264
Seguridad OnStar .....	337	Símbolos .....	3	Bloque de fusibles del tablero de	
Seguros		Sistema		instrumentos .....	266
Bloqueo retardado .....	23	Bolsa de aire .....	50	Fusibles y cortacircuitos .....	263
Protección de bloqueo .....	24	Portaequipajes .....	79	Sistemas anti robo .....	27
Puerta .....	21	Vida de filtro de aire del motor .....	246	Inmovilizador .....	27
Puerta automática .....	23	Sistema de bolsas de aire .....	50	Sistemas de Asistencia	
Puerta eléctrica .....	23	¿Cómo se activa una bolsa de aire? ....	54	Alerta de cambio de carril (LCA) .....	228
Seguridad .....	24	¿Cuándo se debe inflar una bolsa		Alerta de Tráfico Trasero	
Seguros de puertas para niños .....	24	de aire? .....	53	Cruzando (RCTA) .....	222
Señales de giro y cambio de carril .....	117	¿En dónde están las bolsas de aire? ....	52	Alerta de zona ciega (SBZA) .....	228
Servicio .....	174	¿Qué observará después de que se		Asistente de mantenimiento de	
Accesorios y modificaciones .....	237	infle una bolsa de aire? .....	54	carril (LKA) .....	230
Identificación de partes .....	325	¿Qué provoca que se infle una bolsa		Avanzado .....	219
Luz de freno eléctrico de		de aire? .....	54	Cámara de visión trasera (RVC) .....	220
estacionamiento .....	99	Revisión .....	60	Conducción .....	222
Mantenimiento, Información		Sistema de detección de pasajeros .....	56	Estacionamiento .....	221
general .....	318	Sistema de CERROJO		Estacionamiento y reversa .....	220
Realizar usted mismo el trabajo .....	238	Cambio de partes después de una		Frenado automático de	
Sistemas de control de clima .....	169	colisión .....	70	emergencia (AEB) .....	224
		Sistema de enfriamiento .....	248	Frenado de peatón al frente (FPB) ....	226

Sistemas de Asistencia (cont.)	
Sistema de alerta de colisión frontal (FCA) .....	222
Sistemas de control de clima .....	169
Aire acondicionado .....	169
Automática .....	171
Calentamiento .....	169
Sistemas de Restricción para Niños	
ISOFIX .....	70
Sistemas de seguridad	
Dónde colocar .....	66
Sobrecalentamiento, motor .....	251
<b>T</b>	
Tablero .....	5
Tablero de instrumentos	
Compartimento .....	75
Tacómetro .....	92
Tapetes .....	316
Techo	
Quemacocos .....	31
Sistema de bastidor .....	79
Teléfono	
Apple CarPlay y Android Auto .....	134, 159
Bluetooth .....	129, 130, 154, 155
Todo terreno	
Recuperación .....	181

Tracción	
Control/Control electrónico de estabilidad .....	205
Luz de apagado .....	101
Luz de Sistema de control (TCS)/Control electrónico de estabilidad .....	101
Transmisión	
Automática .....	199
Líquido, automático .....	245
Transmisión automática	
Modalidad manual .....	201
Transporte	
de vehículo deshabilitado .....	304
Tras	
Asientos .....	40
Lavador/limpiador de ventana .....	84
<b>U</b>	
Uso	
Este manual .....	2
Sistema de Infoentrenamiento .....	123

<b>V</b>	
Vehículo	
Arranque remoto .....	19
Control .....	179
Diseño .....	177
Estado .....	109
Grabación de datos y privacidad .....	333
Indicador al frente .....	101
Límites de carga .....	185
Mensajes .....	112
Mensajes de velocidad .....	112
Número de Identificación (VIN) .....	325
Seguridad .....	26
Símbolos .....	3
Sistema de alarma .....	26
Vehículo atascado .....	184
Vehículo deshabilitado	
Transporte .....	304
Velocímetro .....	91
Ventanas .....	30
Eléctrico .....	30
Ventilación, aire .....	174
Verificación del interruptor de arranque .....	255
Viseras .....	31





NÚMERO DE PARTE. 85522261 A

